

SÉLECTION **DRAKKAR**®

VALIDITÉ :
DU 1^{ER} OCTOBRE 2024
AU 31 MARS 2025
OU DANS LA LIMITE
DES STOCKS DISPONIBLES

N° 12

PRIX DE VENTE HT

CLÉ À CHOCS PNEUMATIQUE 1/2" 1650NM



**1650Nm
au décollement**

99,00€
Réf. 51167

VOIR PAGE 26

GARANTIE
3 ANS
1/2"

LAMPE DE POCHE RECHARGEABLE 5 LED 220 LUMENS

Page 625 du catalogue



220 Lumens

19,90€
Réf. 02384

+ Éco-contribution : 0,02€

125mm



VOIR PAGE 32

GARANTIE
3 ANS
BATTERIE

SERVANTE D'ATELIER 8 TIROIRS

Ref. 09203

Plan de travail en ABS avec empreinte pour 6 tournevis, 2 aérosols.
Fermeture à clé centralisée - Ouverture sélective des tiroirs.
Blocage individuel des tiroirs.
Dimension intérieure des tiroirs : 530x390mm.
Charge maxi par tiroir : - petit 15kg - grand 25kg.
Charge maxi : 250kg.
4 roues Ø 125mm : 2 fixes - 2 pivotantes avec frein.

NEW

SERVANTE
GARANTIE
3 ANS

**176
outils**

DRAKKAR
GARANTIE
TOTALE

Avec 4 modules mousse finition carbone pleins.



LES +

- Ouverture à 100% des tiroirs montés sur roulement à billes
- Poignée ergonomique

699,00€
Réf. 83960

+ Éco-contribution : 2,35€

CRIC BOUTEILLE HYDRAULIQUE

Cric bouteille soudé. Corps en fonte. Construction robuste. Valve de sécurité contre les surcharges.

Page 10 du catalogue

Réf.	13002	13005	13008	13012	13015	13020	13125	13126
Force	2T	5T	8T	12T	15T	20T	32T	50T
Hauteur mini	148mm	207mm	222mm	200mm	227mm	235mm	260mm	280mm
Hauteur maxi	276mm	402mm	447mm	380mm	457mm	445mm	420mm	450mm
Course du vérin	80mm	125mm	145mm	120mm	150mm	150mm	160mm	170mm
Poids	2kg	3,7kg	4,8kg	6kg	7kg	8,6kg	17,8kg	25,8kg
Prix unitaire	28,90€	39,90€	48,50€	53,90€	66,90€	76,90€	149,00€	179,00€



Réf. 13002

Réf. 13126

GARANTIE
3 ANS

CRIC BOUTEILLE DOUBLE VÉRIN

Compact et pratique. Descente lente pour plus de sécurité.

Page 11 du catalogue

Réf.	52855	52860
Hauteur	1 ^{er} vérin : 160mm - 2 ^{ème} vérin : 60mm	1 ^{er} vérin : 170mm - 2 ^{ème} vérin : 60mm
Hauteur mini	150mm	160mm
Hauteur maxi	370mm	390mm
Poids	5kg	6,4kg



Réf. 52855

2T

45,00€
Réf. 52855

4T

85,00€
Réf. 52860

GARANTIE
3 ANS

JEU DE 2 CHANDELLES À CRÉMAILLÈRE

Page 58 du catalogue

Réf.	15217	15224	15228	15232
Force de travail	2T	3T	6T	12T
Hauteur minimum	275mm	315mm	410mm	460mm
Hauteur maximum	428mm	430mm	610mm	705mm
Prix unitaire	32,90€	44,90€	74,90€	199,00€



Réf. 15217

Réf. 15228

GARANTIE
3 ANS

CHANDELLE À GOUPILLES À L'UNITÉ

Page 58 du catalogue

Réf.	15213	15220
Force de travail	12T	16T
Hauteur minimum	500mm	580mm
Hauteur maximum	770mm	1010mm
Poids	15,2kg	18,2kg



GARANTIE
3 ANS

12T

179,00€
Réf. 15213

16T

215,00€
Réf. 15220

Réf. 15213

CHANDELLE À VIS 20T À L'UNITÉ

Page 59 du catalogue

Réf.	15235	15236
Hauteur minimum	410mm	665mm
Hauteur maximum	600mm	1170mm
Poids	27kg	37,5kg

LES +

- Calage plus précis
- Ajustement au millimètre

20T

359,00€
Réf. 15235

20T Haute

479,00€
Réf. 15236

Réf. 15236



GARANTIE
3 ANS

CHANDELLE À GOUPILLE 12T HAUTE À L'UNITÉ

Page 58 du catalogue

Réf.	15237
Hauteur minimum	1295mm
Hauteur maximum	1905mm
Poids	78kg



GARANTIE
3 ANS

LES +

- Livrée avec différentes têtes
- Grande stabilité et maniabilité

12T

799,00€
Réf. 15237

GRUE D'ATELIER PLIANTE 1000KG

Plaque signalétique. Anneau pour levier. Avec double piston pour approche rapide. Système "Homme mort". Crochet tournant forgé avec linguet de sécurité.

Page 26 du catalogue

LES +

- Grande capacité en bout de flèche : 700kg
- Modèle industrie avec roues intégrées
- Double piston

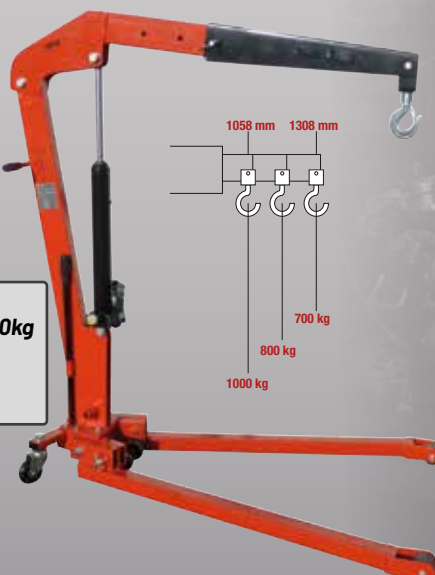

529,00€
Réf. 13078

GARANTIE
3 ANS

EQUILIBREUR DE CHARGE 680KG POUR GRUES

Équipé de 4 chaînes avec crochets de suspension, d'une vis sans fin actionnée par une manivelle. 2 perçages supplémentaires sur la partie centrale pour ajuster le positionnement des chaînes.

Page 28 du catalogue

Réf.	10589
Longueur	400mm
Poids	5,7kg



57,90€
Réf. 10589

GARANTIE
3 ANS

CRIC ROULEUR 2T EXTRA BAS, DOUBLE PISTON

Fonction descente contrôlée. Extra bas / double piston avec pédale.
Extra long. Descente type homme mort. Montée rapide.
Tampon en caoutchouc pour protéger le dessous du châssis.
Manche avec mousse de protection.
Matériel acier. Roues en nylon.

Page 13 du catalogue

LES +

- Pédale d'approche rapide
- Poignée de contrôle en T - 1/4 tour
- Roues silencieuses



Réf.	52524
Hauteur minimum	75mm
Hauteur maximum	500mm
Longueur	786mm
Poids	32,7kg

2T Extra bas (75mm) + pédale d'approche

269,00€

Réf. 52524

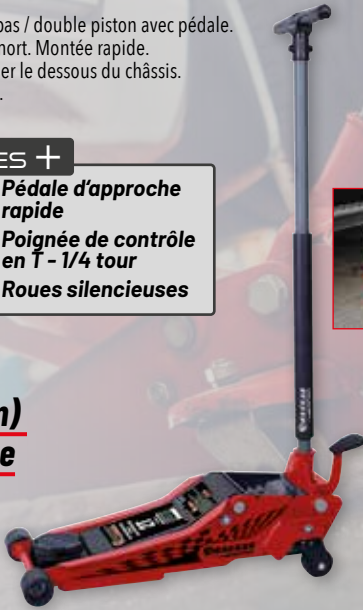

GARANTIE
3 ANS

CRIC ROULEUR 3T DOUBLE PISTON

Fonction descente contrôlée / double piston. Montée rapide.
Tampon en caoutchouc pour protéger le dessous du châssis.
Manche avec mousse de protection.
En acier. Roues en acier.

Page 15 du catalogue

Réf.	52540
Hauteur minimum	128mm
Hauteur maximum	465mm
Longueur	695mm
Poids	30kg

3T Double piston

199,00€

Réf. 52540



GARANTIE
3 ANS

CRIC ROULEUR 3T AVEC PÉDALE D'APPROCHE RAPIDE

Fonction descente contrôlée. Tampon en caoutchouc pour protéger le dessous du châssis.
Manche avec mousse de protection.

Page 15 du catalogue

LES +

- Pédale d'approche

Réf.	15453
Hauteur minimum	145mm
Hauteur maximum	500mm
Longueur	640mm
Poids	38,8kg

3T Pédale d'approche rapide

199,00€

Réf. 15453



GARANTIE
3 ANS

CRIC ROULEUR 3T PROFIL BAS, DOUBLE PISTON

Fonction descente contrôlée. Double piston.
Montée rapide. Léger grâce à son châssis alu/acier.
Tampon en caoutchouc pour protéger le dessous du châssis.
Manche avec mousse de protection. Matériel acier et aluminium.
Roues nylon.

Page 16 du catalogue

Réf.	52544
Hauteur minimum	101mm
Hauteur maximum	471mm
Longueur	670mm
Poids	25,7kg

LES +

- Le plus léger ! aluminium + acier
- Roues silencieuses

3T Profil bas (101mm)

249,00€

Réf. 52544



GARANTIE
3 ANS

CRIC ROULEUR 3T PROFIL EXTRA BAS DOUBLE PISTON

Fonction descente contrôlée. Extra bas / double piston.
Extra long. Montée rapide.
Tampon en caoutchouc pour protéger le dessous du châssis.
Manche avec mousse de protection.
Matériel acier. Roues en nylon.

Page 16 du catalogue

Réf.	52542
Hauteur minimum	76mm
Hauteur maximum	502mm
Longueur	740mm
Poids	33,9kg

3T Extra bas (76mm)

329,00€

Réf. 52542



GARANTIE
3 ANS

CRIC ROULEUR 4T PROFIL BAS, DOUBLE PISTON

Fonction descente contrôlée. Double piston.
Montée rapide. Tampon en caoutchouc pour protéger le dessous du châssis.
Manche avec mousse de protection.
Matériel acier. Roues acier.

Page 17 du catalogue

Réf.	52570
Hauteur minimum	105mm
Hauteur maximum	520mm
Longueur	765mm
Poids	45,36kg

4T Profil bas (105mm)

399,00€

Réf. 52570



GARANTIE
3 ANS

CRIC ROULEUR OLÉOPNEUMATIQUE

Pression de fonctionnement : 9-12 bar. Manche 3 positions : 0° - 45° - 90°. Page 21 du catalogue

Réf.	15041	15042	15045	15046	52601
Force de travail	15/30T	20/40T	25/50T	30T	20/40/60T
Hauteur minimum	150mm	150mm	215mm	360mm	150mm
Hauteur maximum	409mm (avec rallonges)	409mm (avec rallonges)	564mm (avec rallonges)	772mm (avec rallonges)	447mm (avec rallonges)
Longueur	503mm	492mm	810mm	840mm	975mm
Livré avec	2 rallonges : 75mm et 45mm	2 rallonges : 75mm et 45mm	2 rallonges : 75mm et 45mm	2 rallonges : 45mm et 100mm	2 rallonges : 45mm et 75mm
Poids	24kg	40kg	73kg	87kg	59,8kg
Prix unitaire	1 345,00€	1 395,00€	1 699,00€	1 990,00€	2 399,00€



GARANTIE
3
ANS



HUILE POUR CRICS

Bidon de 2L ISO VG 46.
Protection renforcée. Anti-usure.
Pour tous vérins de crics, grues...
Page 961 du catalogue

2L



16,90€
Réf. 06735

+ Eco-contribution : 0,1546€

CRIC AMÉRICAIN 0,4T

Longue course. Maintien de charge jusqu'à 2T. Levage 400kg.

Page 25 du catalogue

Réf.	13003
Force	0,4T
Hauteur mini	125mm
Hauteur maxi	1020mm
Dimensions	1230x330x140mm
Poids	12,6kg



GARANTIE
3
ANS

Jusqu'à 2T

139,00€

Réf. 13003

CRIC BOUDIN PNEUMATIQUE 2T

Page 25 du catalogue

Réf.	15047	15048
Technologie	2 boudins	3 boudins
Hauteur minimum	115mm	200mm
Hauteur maximum	430mm	560mm
Pression d'utilisation	7-10 bar	7-10 bar
Poids	14,8kg	18kg

2 boudins

625,00€

Réf. 15047

3 boudins

719,00€

Réf. 15048

GARANTIE
3
ANS

CHARIOT DE VISITE BASIQUE - 100KG

6 roues pivotantes. Dim. 915 x 435mm. Matelas mousse. Page 56 du catalogue



48,50€

Réf. 15392

Capacité 100kg

GARANTIE
3
ANS

CHARIOT DE VISITE CONFORT - 180KG

6 roues pivotantes.
Dimensions : 1135x510x125mm.

Page 56 du catalogue



129,00€

Réf. 52657

Ultra résistant 180kg

GARANTIE
3
ANS

CHARIOT DE MANUTENTION POUR VÉHICULES

Capacité max : 560kg par chariot.
Largeur max des roues : 232mm.
Dimensions d'un chariot : 510x610x180mm.
Page 55 du catalogue



L'unité

156,00€

Réf. 15345

Lot de 2

285,00€

Réf. 15345.02

Systeme
mécanique

GARANTIE
3
ANS

CHARIOT DE MANUTENTION POUR VÉHICULES

- Vérin hydraulique incorporé.
- Capacité max : 680kg par chariot.
- Largeur du pneu max 235mm.
Page 55 du catalogue



L'unité

165,00€

Réf. 09115

Lot de 2

299,00€

Réf. 09115.02

GARANTIE
2
ANS

CRIC DE FOSSE

Pompe hydraulique à pédale. Avec valve de sécurité. Roulettes nylon. Course 1^{er} étage : 810mm.

Page 41 du catalogue

Réf.	52642	15310
Force de travail	500kg	1T
Hauteur minimum	1120mm	1265mm
Hauteur maximum	1930mm	2075mm
Poids	26,1kg	53,2kg

500kg

299,00€

Réf. 52642

TÊTE ORIENTABLE

Dim. 340x340x130mm.

99,00€

Réf. 10585



1T

569,00€

Réf. 15310

DISPO NOVEMBRE

CRIC DE FOSSE 500KG DOUBLE VÉRIN

Pompe hydraulique à pédale. Premier étage du vérin : 474mm. Deuxième étage du vérin : 474,5mm. Tête orientable et ajustable.

Page 41 du catalogue

Réf.	52644
Hauteur minimum	815mm
Hauteur maximum	1760mm
Poids	48,5kg

LES +

→ **Extra-bas, tête orientable, montée rapide**

500kg

569,00€

Réf. 52644



SUPPORT MOTEUR SUR ROUES 450KG MAX

4 points de fixation. La plaque peut se tourner sur 360° et se bloquer dans 8 positions par une goupille. 2 roues fixes Ø 80mm. 2 roues pivotantes avec freins Ø 75mm. Page 44 du catalogue

Réf.	10588
Capacité	450kg
Longueur	925mm
Largeur	780mm
Hauteur	850mm
Poids	21kg

450kg

145,00€

Réf. 10588



BARRE SUPPORT MOTEUR 500KG MAX

Pieds orientables. Position 1 : Réglable de 0 à 205mm verticalement. Position 2 : Réglable de 730 à 1480mm horizontalement. Page 44 du catalogue

Réf.	10586
Capacité	500kg
Poids	17kg

165,00€

Réf. 10586



LOT DE 2 TRÉTEAUX PLIANTS - 200KG MAX

Capacité : 100kg par tréteau. Châssis tubulaire robuste en métal. Avec poignée de transport. Plateforme 1000x85mm avec revêtement anti-dérapant. Page 57 du catalogue

Page 57 du catalogue

49,90€

Réf. 09039.02

Réf.	09039.02
Largeur	1000mm
Profondeur	390mm
Hauteur	780mm
Poids	8kg



LOT DE 2 TRÉTEAUX - 400KG MAX

Capacité : 200kg par tréteau. Hauteur réglable de 74 à 124cm. 11 positions de levage. Largeur : 75cm. Profondeur : 49cm. Page 57 du catalogue

Page 57 du catalogue

67,00€

Réf. 09038.02



TABLE ÉLÉVATRICE POUR 2 ROUES (MOTO, SCOOTER, ETC...)

Table élévatrice avec pompe manuelle et pneumatique. Poids : 166kg. Capacité : 680 kg. Page 48 du catalogue

Page 48 du catalogue



1 399,00€

Réf. 15396

TABLE ÉLÉVATRICE POUR 2 ET 4 ROUES (MOTO, QUAD, TONDEUSE, TONDEUSE AUTO-PORTÉE, ETC...)

Table élévatrice avec rallonge de table, pompe manuelle et pneumatique. Poids : 239kg. Capacité : 680 kg. Page 48 du catalogue

Page 48 du catalogue



1 799,00€

Réf. 15398

■ PRESSE D'ATELIER MANUELLE 10T

Modèle d'établi. Dimensions : 1065 x 660 x 495mm.

Page 30 du catalogue

Réf.	10532
Course du vérin	175mm
Hauteur	732mm
Largeur intérieure	336mm
Dimensions max de travail	345mm
Poids	55,2kg



GARANTIE 3 ANS

10T - Bâti soudé

369,00€

Réf. 10532

■ PRESSE D'ATELIER MANUELLE 15T

Modèle d'établi. Hauteur de la table réglable : 157 à 457mm.

Page 30 du catalogue

Réf.	52695
Course du vérin	160mm
Hauteur	883mm
Largeur intérieure	500mm
Dimensions max de travail	457mm
Poids	73kg



GARANTIE 3 ANS

15T - Bâti soudé

749,00€

Réf. 52695

■ GRILLE DE PROTECTION



GARANTIE 3 ANS

156,00€

Réf. 52801

■ PRESSE D'ATELIER MANUELLE 20T

Piston avec retour automatique. Table ajustable.

Page 31 du catalogue

Réf.	10521
Course du vérin	185mm
Hauteur	1515mm
Largeur intérieure	542mm
Dimensions max de travail	985mm
Poids	111kg



GARANTIE 3 ANS

20T Bâti boulonné

699,00€

Réf. 10521

■ PRESSE D'ATELIER MANUELLE 30T

Piston avec retour automatique. Table ajustable. Vérin mobile coulissant latéralement.

Page 32 du catalogue

Réf.	10540
Course du vérin	152mm
Hauteur	1773mm
Largeur intérieure	535mm
Dimensions max de travail	1050mm
Poids	164kg



GARANTIE 3 ANS

30T - Bâti soudé

1 229,00€

Réf. 10540

■ GRILLE DE PROTECTION



GARANTIE 3 ANS

165,00€

Réf. 10572

■ JEU DE POINÇONS

Pour presse 10521/10540/10550/10560.

Ø	10mm	12mm	16mm	18mm
Pression	2T	3T	8T	12T

20mm	22mm	25mm	30mm
	14T	16T	18T 20T

159,00€

Réf. 10531



■ PRESSE MANUELLE ET PNEUMATIQUE 50T

NEW

GARANTIE 3 ANS

Piston avec retour automatique. Réglage de la table par treuil à manivelle. Vérin mobile coulissant latéralement. Pédale de commande pour la pompe pneumatique.

Réf.	10550
Course du vérin	200mm
Hauteur	1831mm
Largeur intérieure	730mm
Dimensions max de travail	1047,5mm
Poids	302,5kg

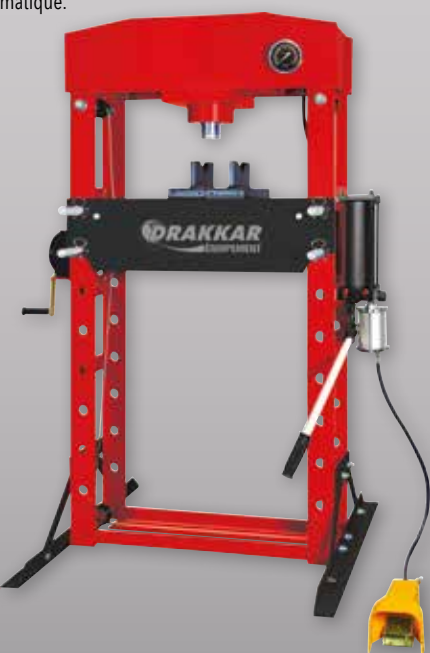

■ GRILLE DE PROTECTION



GARANTIE 3 ANS

165,00€

Réf. 10582

50T - Bâti soudé

2 579,00€

Réf. 10550

■ PRESSE MANUELLE ET PNEUMATIQUE 75T

GARANTIE 3 ANS

Piston avec retour automatique. Vérin mobile coulissant latéralement. Pédale de commande pour la pompe pneumatique.

Page 37 du catalogue

Réf.	10560
Course du vérin	250mm
Hauteur	1840mm
Largeur intérieure	800mm
Dimensions max de travail	884mm
Poids	451kg



■ GRILLE DE PROTECTION



GARANTIE 3 ANS

215,00€

Réf. 10583

75T - Bâti soudé

4 289,00€

Réf. 10560

DISPO NOVEMBRE

PERCEUSE SUR COLONNE MONOPHASÉE

Livrée sans étiau.

Page 68 du catalogue

Réf.	15590	15591	15593
Alimentation	230V	230V	230V
Ø perçage	16mm	20mm	20mm
Puissance	550W	750W	750W
Nb de vitesse	12	16	16
Vitesse mini-maxi	300-2550 tr/min	180-2770 tr/min	180-2770 tr/min
Hauteur totale	840mm	1000mm	1600mm
Cône morse	B16	CM2	CM2
Mandrin	1,5-13mm	1-16mm	1-16mm
Poids	29kg	44kg	55kg
Prix unitaire	285€	485€	545€
+ Eco-contribution	4,15€	4,15€	4,15€

- COFFRE À COURROIES**
Contacteur de sécurité : à l'ouverture du capot la machine s'arrête.
- CONTACTEUR**
Interrupteur marche/arrêt équipé d'une bobine à manque de tension.
- COUP DE POING**
"Arrêt d'urgence".
- ÉCRAN DE PROTECTION**
- TABLE**
Ajustable en hauteur.



Réf. 15590



Réf. 15593

GARANTIE
3 ANS

PERCEUSE SUR COLONNE TRIPHASÉE

Interrupteur magnétique ON-OFF (manque de tension).
Arrêt coup de poing. Sécurité à l'ouverture du capot.
Ecran de protection avec sécurité à l'ouverture. Livrée sans étiau.

Page 68 du catalogue

Réf.	15584	15586
Alimentation	400V	400V
Ø perçage	25mm	32mm
Puissance	1100W - 1,5CV	1500W - 2CV
Nb de vitesse	16	12
Vitesse mini-maxi	160 à 3000 tr/min	120 à 3480 tr/min
Hauteur totale	1635mm	1710mm
Ø colonne	80mm	92mm
Dimensions table	356x356mm	580x420mm
Cône morse	CM2	CM3
Course du mandrin	80mm	120mm
Mandrin	5-16mm	5-16mm
Poids	72kg	109kg

- COFFRE À COURROIES**
Contacteur de sécurité : à l'ouverture du capot la machine s'arrête.
- CONTACTEUR**
Interrupteur marche/arrêt équipé d'une bobine à manque de tension.
- COUP DE POING**
"Arrêt d'urgence".
- ÉCRAN DE PROTECTION**
• Contacteur intégré : si l'écran est pivoté, la machine s'arrête.
• Mat ajustable
• Ecran large
- TABLE**
Ajustable en hauteur.

915,00€

Réf. 15584

+ Eco-contribution : 4,15€

1 275,00€

Réf. 15586

+ Eco-contribution : 4,15€

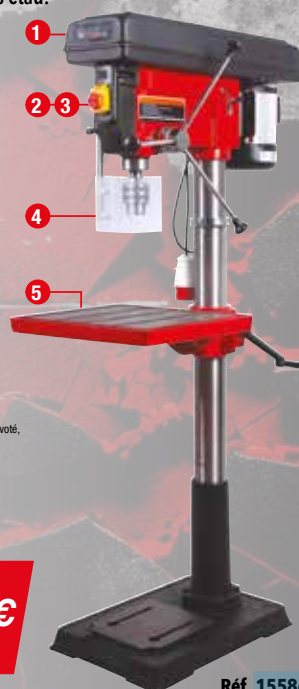

Réf. 15586

GARANTIE
3 ANS

COFFRET DE FORET CÔNE MORSE HSS LAMINÉ

Page 72 du catalogue

CM2
de 14,5 à 23mm

125,00€

Réf. 14892



CM3
de 24 à 31mm

185,00€

Réf. 14897

ÉTAU POUR PERCEUSE SUR COLONNE

Fixation 4 brides. Page 70 du catalogue

Réf.	15553	15554
pour réf.	15590-15591-15593	15591-15593
Entraxe	135mm	140mm
Ouverture	95mm max	105mm max
Largeur des mâchoires	100mm	125mm

100mm

42,90€

Réf. 15553

125mm

52,90€

Réf. 15554



Réf. 15553

GARANTIE
3 ANS

COFFRET DE FORETS CÔNE MORSE HSS TAILLE MEULÉ, HAUTE RÉSISTANCE

Page 72 du catalogue

CM2
de 14,5 à 23mm

245,00€

Réf. 22290



CM3
de 24 à 31mm

339,00€

Réf. 22295

ÉTAU À DOUBLE TRANSLATION BASE TOURNANTE

A double translation. Page 70 du catalogue

Réf.	15602	15613
pour réf.	15584-15586-15593	15584-15586
Entraxe	200mm	210mm
Ouverture	120mm max	150mm max
Largeur des mâchoires	125mm	150mm

125mm

185,00€

Réf. 15602

150mm

236,00€

Réf. 15613

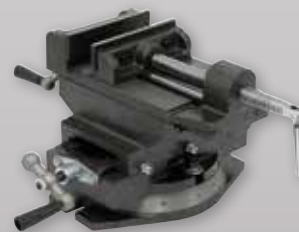

GARANTIE
3 ANS

TOURET À MEULER MEULE / BROSSÉ

Meule : grain de 80. Brosse acier. Page 73 du catalogue

Réf.	15526	15527
Alimentation	230V	230V
Diamètre	150mm	200mm
Puissance	520W	900W
Poids	17kg	27kg

LES +

- Moteur puissant
- Corps en fonte
- Meules rectifiées

Ø 150mm

229,00€

Réf. 15526

+ Eco-contribution : 0,88€

Ø 200mm

369,00€

Réf. 15527

+ Eco-contribution : 4,15€



GARANTIE
5 ANS

PIED DE TOURET SEUL

Longueur x largeur du plateau :
360x230mm.
Hauteur totale : 800mm.

Page 73 du catalogue

165,00€

Réf. 15529



GARANTIE
3 ANS

TOUS NOS DÉMONTES PNEUS SONT LIVRÉS MONTÉS ET TESTÉS AVANT EXPÉDITION

DÉMONTE PNEU SEMI-AUTOMATIQUE

Démonte pneu semi-automatique spécialement adapté pour le montage et le démontage sans effort des pneus VL, utilitaires et 4x4.

- Diamètre de jante prise extérieure : 11 à 21" (285 à 545mm)
- Diamètre de jante prise intérieure : 12 à 23" (300 à 580mm)
- Diamètre max. de la roue : 38" (990mm)
- Largeur max. de la jante : 11" (280mm)
- Force détalonneur : 2500kg

Page 52 du catalogue

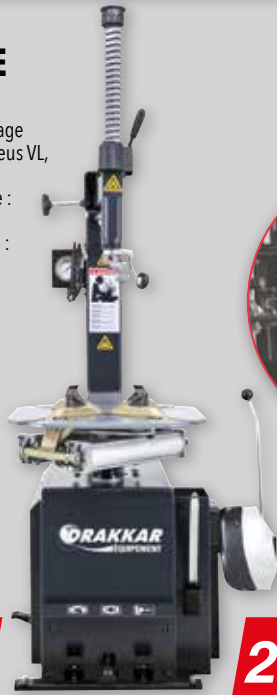

Mono - 230V

2 295,00€

Réf. 15088

+ Éco-contribution : 0,06€

Tri - 400V

2 395,00€

Réf. 15090

+ Éco-contribution : 0,06€



DÉMONTE PNEU SEMI-AUTOMATIQUE AVEC HELPER GAUCHE

Helper à gauche permettant de monter plus facilement le pneumatique.

Page 52 du catalogue



Mono - 230V

2 999,00€

Réf. 15089

+ Éco-contribution : 0,06€

Tri - 400V

3 099,00€

Réf. 15091

+ Éco-contribution : 0,06€

DÉMONTE PNEU AUTOMATIQUE

Démonte pneu automatique spécialement adapté pour le montage et le démontage sans effort des pneus VL, utilitaires et 4x4.

- Diamètre de jante prise extérieure : 11 à 22" (280 à 560mm)
- Diamètre de jante prise intérieure : 12 à 24" (305 à 610mm)
- Diamètre max. de la roue : 39" (1000mm)
- Largeur max. de la jante : 16" (410mm)
- Force détalonneur : 2500kg

Page 53 du catalogue



Tri - 400V

2 999,00€

Réf. 15092

+ Éco-contribution : 0,06€

DÉMONTE PNEU AUTOMATIQUE AVEC HELPER DROIT

Helper à droite permettant de monter plus facilement le pneumatique.

Page 53 du catalogue



Tri - 400V

3 999,00€

Réf. 15093

+ Éco-contribution : 0,06€

KIT MOTO POUR MACHINES À PNEU

Kit adaptateur de jantes de moto composé de 4 griffes adaptables sur machines à pneu. Permet le démontage et le montage de pneus sur des jantes de moto. Montage par emboîtement sur les griffes existantes et réduit la capacité de serrage d'environ 2 pouces. Molette de serrage des griffes

Page 53 du catalogue

699,00€

Réf. 15087

INFO

Dimensions d'une griffe : 190x45x105mm



DÉMONTE PNEUS PLAT

En acier carbone.

Page 778 du catalogue

Réf.	Longueur	Prix unitaire
18891	400mm	9,90€
18892	500mm	12,90€
18893	600mm	13,90€

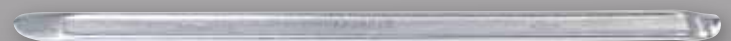

EQUILIBREUSE SEMI-AUTOMATIQUE VL

- Avec capot de protection
- Porte-outils à plusieurs compartiments.
- 3 porte-cônes.
- Démarrage de mesure automatique (par détection de la fermeture du capot) ou manuelle.
- Unités utilisables : g ou oz / mm ou in.
- Nombreux modes d'équilibrage (1 DYNAMIQUE-1 STATIQUE - 6 ALU)
- Diamètre de la jante : 10 à 24" (254 à 609mm)
- Largeur de la jante : 1,5 à 20" (39 à 508mm)
- Poids max. de la roue : 70kg
- Précision de mesure : 1g
- Temps d'un cycle de mesure : 8s

Page 54 du catalogue



GARANTIE 3 ANS

LES +

→ Livrée montée et testée avant expédition

1 799,00€

Réf. 15094

BRIDE UNIVERSELLE POUR ÉQUILIBREUSE

Ø 36 à 40mm.

Page 54 du catalogue



569,00€

Réf. 15095

KIT MOTO POUR ÉQUILIBREUSE

Composition du kit :

- Bras de maintien
- Bague de réduction de diamètre
- Axe de centrage de roue Ø10mm lg 190mm, ainsi que 2 entretoises (lg 70 et 40mm), 2 cônes (Ø 10 et 12mm) et 1 molette de blocage
- Axe de centrage de roue Ø14mm lg 200mm, ainsi que 2 entretoises (lg 15 et 40mm), 2 cônes (Ø 15 et 20mm) et 1 molette de blocage

Page 54 du catalogue



899,00€

Réf. 15096

INFO

Diamètre de l'axe de l'équilibreuse : 36 ou 40mm.
Diamètre mini de la roue : 500mm - 19.7".
Diamètre max de la roue : 700mm - 27.5".

DÉTALONNEUR

Pour PL et agricoles - Possibilité de démonter sans déposer la jante. Adapté pour les pneus agricoles et industriels jusqu'à 42" avec maximum 14 plis.

Ne pas utiliser avec une clé à chocs. Poids : 5kg.

Page 778 du catalogue



GARANTIE 3 ANS

79,00€

Réf. 17072

RÉGLOPHARE À DOUBLE VISÉE LASER

Réglophare à double visée laser : alignement + centrage optique. Certification UTAC 13/06038 + NFR 63-801. Convient à tous types de phares LED, XENON, halogène. Chambre optique réglable en hauteur. Pointage laser.

Page 54 du catalogue

Ce matériel de professionnel, convient parfaitement pour équiper les garages, ateliers de réparation ou contrôles techniques.

Compatible LED, XENON, HALOGENE.

899,00€

Réf. 11080

+ Eco-contribution : 2,91€



GARANTIE 3 ANS

HOUSSE DE PROTECTION

Pour réglophare réf.11080.

Page 54 du catalogue



54,90€

Réf. 11081

CHARIOT DE MANUTENTION POUR PNEUS 150KG

Diamètre 610mm. 4 roues pivotantes diamètre 75mm dont 1 freinée. Poignée de transport. Permet la manutention des pneus empilés.

Réf.	09111
Capacité maxi	150kg
Hauteur	110mm
Poids	3,5kg

49,90€

Réf. 09111



GARANTIE 3 ANS

NEW

DISPO NOVEMBRE

KIT DE RÉPARATION POUR PNEUS TUBELESS

Composition :

- 1 outil alésoir
- 1 porte-tresse
- 5 tresses de réparation Ø 6mm - longueur 100mm

Sans colle

6,90€

Réf. 17299

Avec colle

8,50€

Réf. 17296



TRESSE DE RÉPARATION POUR PNEUS

Page 770 du catalogue

60pcs - 100mm

13,90€

Réf. 17195



30pcs - 200mm

12,90€

Réf. 17194



MOBILIER D'ATELIER DRAKKAR

DÉCOUVREZ NOTRE SOLUTION D'AMEUBLEMENT POUR VOS ATELIERS :



NEW

GARANTIE
3
ANS

1 ROBUSTE

Des meubles durables, conçus pour un usage industriel

2 RAPIDE

Montage aisé, assemblage simplifié = prêt à l'emploi dans un temps record

3 FONCTIONNEL

Optimisez l'aménagement de votre atelier avec une approche alliant efficacité, praticité et esthétique



PLATEAU DE 38MM D'ÉPAISSEUR



2 FINITIONS DE PLATEAU
LARGEUR 463 MM :
BOIS (HÊTRE) OU INOX



VERROUILLAGE MÉCANIQUE DES TIROIRS



PIEDS RÉGLABLES DE SÉRIE



STRUCTURE AUTOPORTÉE



PLUSIEURS HAUTEURS DE TIROIRS

MOBILIER D'ATELIER 4 ÉLÉMENTS

NEW

GARANTIE
3
ANS

Plan de travail bois

2 899,00€

Réf. 72585

Plan de travail inox

3 049,00€

Réf. 72595

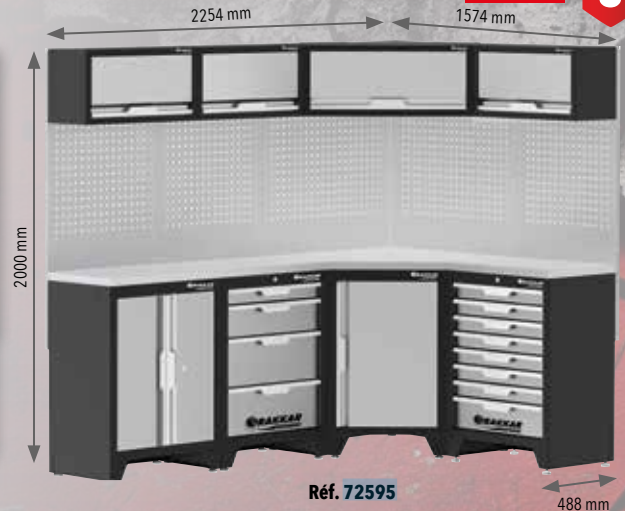
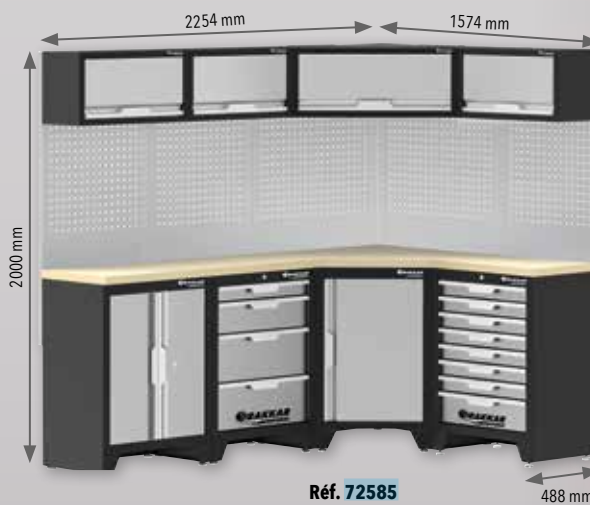

MOBILIER D'ATELIER 8 ÉLÉMENTS

NEW

GARANTIE
3
ANS

LES +

- Servante mobile
- Bac de tri sélectif

Plan de travail bois

5 449,00€

Réf. 72586

Plan de travail inox

5 599,00€

Réf. 72596



MOBILIER D'ATELIER 3 ÉLÉMENTS

NEW GARANTIE 3 ANS



Plan de travail bois

Plan de travail inox

1 699,00€

Réf. 72580

1 799,00€

Réf. 72590

MOBILIER D'ATELIER 4 ÉLÉMENTS

NEW GARANTIE 3 ANS



Plan de travail bois

Plan de travail inox

2 379,00€

Réf. 72581

2 479,00€

Réf. 72591

MOBILIER D'ATELIER 4 ÉLÉMENTS

NEW GARANTIE 3 ANS



Plan de travail bois

Plan de travail inox

2 449,00€

Réf. 72587

2 549,00€

Réf. 72597

MOBILIER D'ATELIER 4 ÉLÉMENTS

NEW GARANTIE 3 ANS



Plan de travail bois

Plan de travail inox

2 579,00€

Réf. 72582

2 679,00€

Réf. 72592

MOBILIER D'ATELIER 5 ÉLÉMENTS

LES +
→ Bac de tri sélectif

NEW GARANTIE 3 ANS



Plan de travail bois

Plan de travail inox

3 149,00€

Réf. 72583

3 249,00€

Réf. 72593

MOBILIER D'ATELIER 6 ÉLÉMENTS

NEW GARANTIE 3 ANS



Plan de travail bois

Plan de travail inox

3 495,00€

Réf. 72584

3 595,00€

Réf. 72594

BROCHE POUR FOND PERFORÉ

NEW GARANTIE 3 ANS

Réf.	Support	Longueur	Prix unitaire
72564	simple court	25mm	1,50€
72566	double court	35mm	2,50€
72565	simple medium	87mm	2,00€
72567	double medium	87mm	2,90€



Réf. 72564



Réf. 72566



Réf. 72565



Réf. 72567

SUPPORT POUR FOND PERFORÉ

NEW GARANTIE 3 ANS

Réf.	Utilisation	Dimensions	Prix unitaire
72568	pour marteau	60x85x40,5mm	3,20€
72569	pour perceuse	60x58x58mm	3,30€
72570	pour aérosol	330x100x100mm	19,90€
72571	pour tournevis	370x48x33,5mm	7,50€
72572	pour clés	142x176x41mm	10,50€
72573	pour forets	112x91x25mm	6,00€
72574	pour boîtes à bec	440x54x15,5mm	5,50€



Réf. 72568

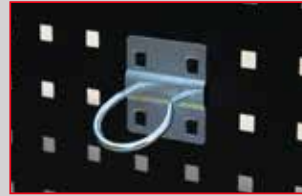

Réf. 72569



Réf. 72570



Réf. 72571



Réf. 72572



Réf. 72573



Réf. 72574

TABLETTE ET DÉROULEUR

NEW GARANTIE 3 ANS

Tablette avec dérouleur pour bobine de ouate.

Réf.	Dimensions
72575	283x254x197mm

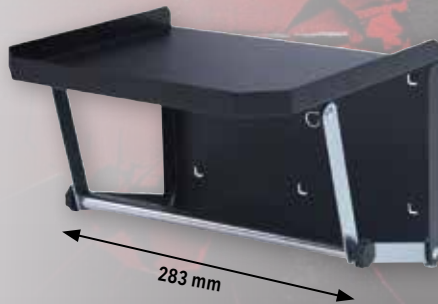

39,90€

Réf. 72575

283 mm

PORTE OUTILS

NEW GARANTIE 3 ANS

Réf.	Dimensions
72577	224x69x83mm

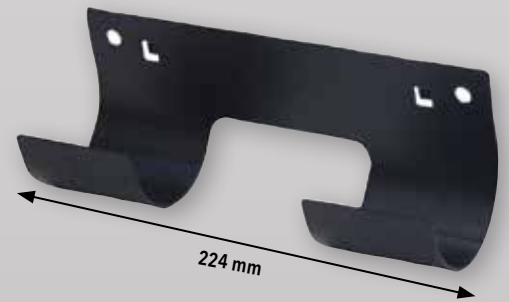

16,50€

Réf. 72577

224 mm

PLATEAU HÊTRE MULTIPLEX

NEW GARANTIE 3 ANS

Grande résistance. Largeur : 463 mm. Epaisseur : 38 mm. Encollage de plusieurs placages en bois de hêtre.

Réf.	Longueur	Pour	Prix unitaire	+ Éco-contribution
72640	680mm	1 meuble	74,50€	0,99€
72641	1361mm	2 meubles	125,00€	1,95€
72642	2041mm	3 meubles	216,00€	3,12€



PLATEAU INOXYDABLE

NEW GARANTIE 3 ANS

Résiste à la corrosion, aux acides, à l'humidité. Largeur : 463 mm. Epaisseur : 38 mm.

Réf.	Longueur	Pour	Prix unitaire	+ Éco-contribution
72645	680mm	1 meuble	115,00€	1,47€
72646	1361mm	2 meubles	192,00€	2,91€
72647	2041mm	3 meubles	255,00€	4,34€

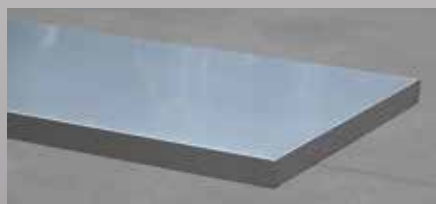

PLAN DE TRAVAIL POUR MEUBLE D'ANGLE BAS

NEW GARANTIE 3 ANS

Largeur : 463 mm. Epaisseur : 38 mm. Dimensions : 865 x 865 mm.



Réf. 72643

Réf. 72648

Plateau bois

129,00€

Réf. 72643

+ Éco-contribution : 2,31€

Plateau inox

189,00€

Réf. 72648

+ Éco-contribution : 3,09€

CUISINE D'ATELIER DRAKKAR

CRÉEZ VOUS-MÊME VOTRE COMPOSITION

LES MEUBLES

GARANTIE **3** ANS

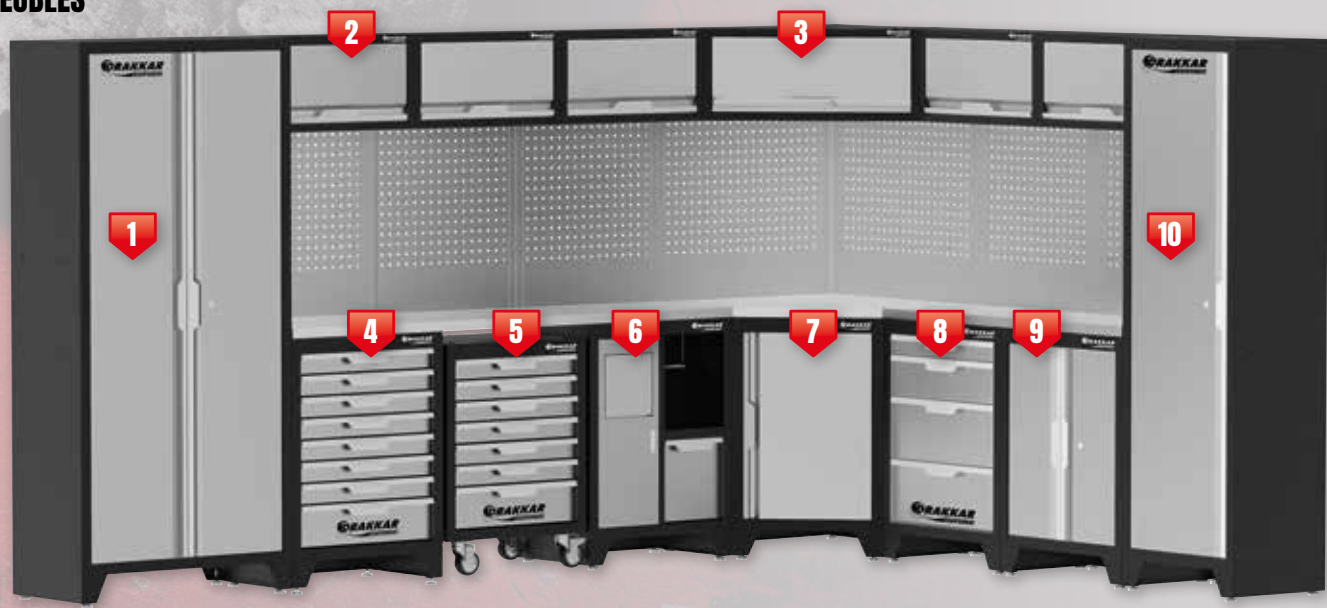

Repère	Réf.	Désignation	Longueur	Largeur	Hauteur	Charge maxi	Prix unitaire	+ Éco-contribution
1	72611	Armoire métallique haute 2 portes	915mm	458mm	2000mm	300kg	699,00€	3,08€
2	72631	Meuble haut	680mm	281mm	350mm	15kg	149,00€	0,40€
3	72632	Meuble haut d'angle	865mm	281mm	350mm	60kg	269,00€	0,84€
4	72625	Meuble bas 8 tiroirs	680mm	458mm	987mm	150kg	499,00€	2,21€
5	72623	Servante d'atelier 7 tiroirs	646mm	458mm	961mm	150kg	475,00€	2,04€
6	72624	Meuble bas pour poubelle - essuie tout	680mm	458mm	987mm	90kg	349,00€	1,41€
7	72626	Meuble d'angle bas 1 porte avec 1 tablette	680mm	458mm	987mm	15kg	429,00€	1,64€
8	72620	Meuble bas 4 tiroirs	680mm	458mm	987mm	150kg	399,00€	1,84€
	72621	Meuble bas 5 tiroirs	680mm	458mm	987mm	150kg	429,00€	1,88€
9	72622	Meuble bas 2 portes	680mm	458mm	987mm	60kg	279,00€	1,13€
10	72610	Armoire métallique haute 1 porte	600mm	458mm	2000mm	180kg	489,00€	2,22€

LES ÉLÉMENTS DE FIXATION

GARANTIE **3** ANS

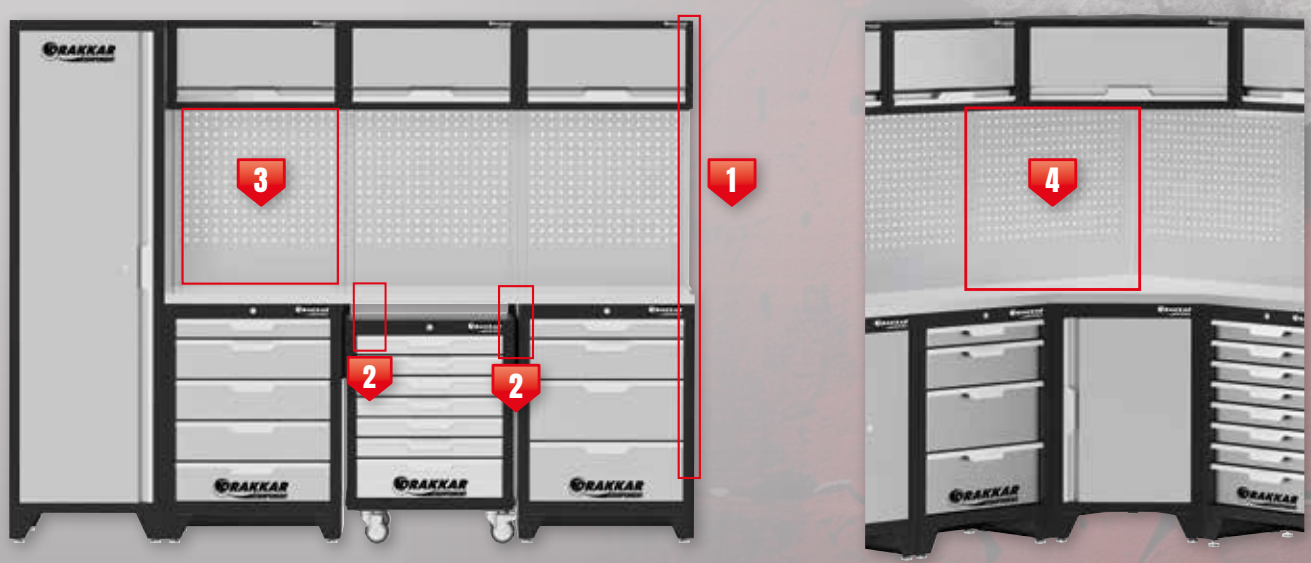

Repère	Réf.	Désignation	Prix unitaire	+ Éco-contribution	Quantité par configurations		
					Réf. 72587 Réf. 72597	Réf. 71585 Réf. 72595	Réf. 72586 Réf. 72596
1	72614	Montant de connexion pour panneaux	14,50€	0,06€	7	10	16
2	72616	Equerre de renfort pour plateau (nécessaire en cas de servante) - lot de 2	19,90€	0,06€	1	0	1
3	72635	Panneau perforé	67,90€	0,22€	3	3	5
4	72636	Panneau perforé mural angle	84,90€	0,29€	0	2	2

SERVANTE 7 TIROIRS

Plan de travail recouvert d'un tapis mousse.
Fermeture centralisée des tiroirs.
Charge maxi : 250kg.
Dimensions intérieures des tiroirs : 565x400mm.
Charge maxi par tiroir : - petit 15kg - grand 30kg.
4 roues Ø 120mm :
2 fixes et 2 pivotantes (1 avec frein).

Page 513 du catalogue

LES +
→ Ouverture à 100% des tiroirs montés sur roulement à billes
→ Poignée ergonomique



285,00€

Réf. 09231

+ Éco-contribution : 2,28€

GARANTIE
3
ANS

SERVANTE 7 TIROIRS

Plan de travail recouvert d'un tapis mousse.
Fermeture centralisée des tiroirs.
Charge maxi : 250kg.
Dimension intérieure des tiroirs : 567x400mm.
Charge maxi par tiroir : - petit 15kg - grand 30kg.
Roues Ø 127mm, 5x2" : 2 roues pivotantes avec freins et 2 roues fixes.
Peinture finition martelée.

Page 514 du catalogue

LES +
→ Ouverture à 100% des tiroirs montés sur roulement à billes
→ Poignée ergonomique



Rouge

Noire



359,00€

Réf. 09141

+ Éco-contribution : 2,11€

359,00€

Réf. 09144

+ Éco-contribution : 2,10€

GARANTIE
3
ANS

SERVANTE 7 TIROIRS

Plan de travail recouvert d'un tapis mousse.
Fermeture centralisée des tiroirs.
Blocage individuel des tiroirs.
Charge maxi : 360kg.
Dimensions intérieures des tiroirs : 548x395mm.
Charge maxi par tiroir : 35kg.
Roues Ø 120mm : 2 roues fixes et 2 roues pivotantes (1 avec frein).

Page 514 du catalogue

LES +
→ Ouverture à 100% des tiroirs montés sur roulement à billes
→ Poignée ergonomique



359,00€

Réf. 09140

+ Éco-contribution : 2,35€

GARANTIE
3
ANS

SERVANTE 8 TIROIRS

Plan de travail en ABS avec empreinte pour 6 tournevis, 2 aérosols.
Fermeture à clé centralisée - Ouverture sélective des tiroirs.
Blocage individuel des tiroirs.
Dimension intérieure des tiroirs : 530x390mm.
Charge maxi par tiroir : - petit 15kg - grand 25kg.
Charge maxi : 250kg.
4 roues Ø 125mm :
2 fixes - 2 pivotantes avec frein.

Page 515 du catalogue

LES +
→ Ouverture à 100% des tiroirs montés sur roulement à billes
→ Poignée ergonomique



409,00€

Réf. 09203

+ Éco-contribution : 2,52€

GARANTIE
3
ANS

SERVANTE XXL 7 TIROIRS

Plan de travail recouvert d'un tapis de mousse. Fermeture centralisée des tiroirs (2 clés)
- 5 tiroirs 785x406x74,5mm - charge maxi 25kg
- 2 tiroirs 785x406x153,5mm - charge maxi 30kg.
Charge maxi : 260kg.
4 roues polyamide Ø 125x48mm :
2 fixes et 2 pivotantes avec frein.
Peinture finition martelée.

Page 516 du catalogue

LES +
→ Ouverture à 100% des tiroirs montés sur roulement à billes
→ Poignée ergonomique

XXL



599,00€

Réf. 09260

+ Éco-contribution : 2,92€

GARANTIE
3
ANS

SERVANTE 10 TIROIRS AVEC PLAN DE TRAVAIL EN BOIS

2x5 tiroirs, roulements à billes, avec serrure coulissante, verrouillable, tiroirs 1-4 max. 25kg, tiroir 5 max. 35kg.
6 tiroirs 570x410x83mm.
2 tiroirs 570x410x112mm.
2 tiroirs 570x410x228mm.
1 armoire (dim. int. 613x597x190mm), verrouillable, 2 étagères max. 10kg chacune.
Paroi perforée avec jeu de 8 crochets fournis. Plan de travail en bois massif.
Charge maxi 500kg ; plan de travail 200kg (répartis uniformément).

LES +
→ Ouverture à 100% des tiroirs montés sur roulement à billes

NEW



1 199,00€

Réf. 72540

+ Éco-contribution : 5,60€



1141 mm

888 mm

730 mm

GARANTIE
3
ANS

SERVANTE D'ATELIER 3 PLATEAUX

Charge max : 150kg (50kg par plateau).
Dimensions intérieures des plateaux : L.705 x l.350 x h.85mm.
2 roues fixes PVC.
2 roues pivotantes PVC avec frein.
1 poignée.

Page 509 du catalogue



115,00€

Réf. 09143

+ Éco-contribution : 0,49€

GARANTIE
3
ANS

SERVANTE D'ATELIER 1 TIROIR

Servante en acier recouverte d'une résine.
Charge max : 150kg (50kg par plateau).
Tiroir sur glissière dimensions intérieures 350x640mm.
Capacité max tiroir: 25kg
2 roues fixes.
2 roues pivotantes avec frein.
1 poignée.
Plan de travail recouvert d'un tapis en mousse.

Page 509 du catalogue



LES +

→ Avec tiroir
fermeture à clé

215,00€

Réf. 09147

+ Éco-contribution : 0,92€

GARANTIE
3
ANS

SUPPORT MAGNÉTIQUE POUR PISTOLET DE PEINTURE

Dimensions : 83x125mm.

Page 508 du catalogue



8,50€

Réf. 05823

GARANTIE
3
ANS

SUPPORT MAGNÉTIQUE POUR CLÉ À CHOCS 1/2" ET DOUILLE

Charge maxi : 20kg.
Vendu vide.

Page 508 du catalogue



23,90€

Réf. 05779

GARANTIE
3
ANS

SUPPORT MAGNÉTIQUE POUR AÉROSOLS

Pour 3 aérosols et 7 tournevis.
Dim. 110x300x126mm.
Vendu vide.

Page 508 du catalogue



18,90€

Réf. 05777

GARANTIE
3
ANS

PANNEAU PERFORÉ

Panneau mural perforé solide avec divers accessoires de rangement pour des outils de différentes tailles.

Page 486 du catalogue

Réf.	Dimensions
72784	800x500mm

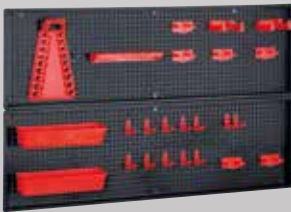

22,50€

Réf. 72784

GARANTIE
3
ANS

PANNEAU DE SUPPORT + BOÎTES À BEC

Panneau mural solide, solution pratique de rangement de petites pièces.
Fourni avec 9 boîtes à bords avec espace pour étiquette avec marquage de contenu.

Page 485 du catalogue

Réf.	Dimensions
72780	380x340mm



25,00€

Réf. 72780

GARANTIE
3
ANS

PANNEAU DE SUPPORT + BOÎTES À BEC

Panneau mural solide avec divers accessoires de rangement pour des outils de différentes tailles.
Accès facile aux outils.

Page 486 du catalogue

Réf.	Dimensions
72782	690x390mm



39,90€

Réf. 72782

GARANTIE
3
ANS

BOL MAGNÉTIQUE PLIABLE

Ø 135mm. Hauteur (déplié) : 90mm.

Page 507 du catalogue

LES +
→ **Pliable**



5,50€

Réf. 05861

GARANTIE
3
ANS

CROCHET MAGNÉTIQUE AVEC VELCRO

Page 507 du catalogue

Réf.	05843
Capacité	2,7kg
Dimensions	51x46mm



3,50€

Réf. 05843

GARANTIE
3
ANS

BARRE DE RANGEMENT MAGNÉTIQUE

Page 506 du catalogue

Réf.	Hauteur
05832	43mm
05830	23mm



262mm
9kg max

12,90€

Réf. 05832

460mm
10kg max

8,90€

Réf. 05830

GARANTIE
3
ANS

DIABLE 180KG

Roues increvables Ø 250mm.
Jante PVC.
Poids : 8kg.

Page 474 du catalogue

GARANTIE
3
ANS

LES +
→ Roues increvables
(bandage caoutchouc)



62,90€

Réf. 09462

TABLE ÉLÉVATRICE SIMPLE CISEAU

Manuelle. A pédale.
Pour lever, abaisser et transporter des charges.
Plaque de protection de l'opérateur.
Pédale de frein.

Page 477 du catalogue

Réf.	13160	13165
Capacité	150kg	500kg
Hauteur de levage min	225mm	340mm
Hauteur de levage max	515mm	900mm
Hauteur totale	935mm	969mm
Dimensions plateau	740x450x35mm	855x500x50mm
Roue	Ø 100mm	Ø 127mm
Poids	44kg	87kg

150kg

449,00€

Réf. 13160

500kg

599,00€

Réf. 13165



Réf. 13160



Réf. 13165

GARANTIE
3
ANS

DIABLE 200KG

Roues increvables Ø 260mm.
Structure en aluminium
(ultra léger, pas de corrosion).
Jante PVC.
Poids : 6,2kg.

Page 474 du catalogue

GARANTIE
3
ANS

LES +
→ Roues pleines
increvables
→ En aluminium



179,00€

Réf. 09454

TABLE ÉLÉVATRICE DOUBLE CISEAU

Manuelle. A pédale.
Pour lever, abaisser et transporter des charges.
Plaque de protection de l'opérateur.
Pédale de frein.

Page 477 du catalogue

Réf.	13170
Capacité	350kg
Hauteur de levage min	350mm
Hauteur de levage max	1300mm
Hauteur totale	970mm
Dimensions plateau	910x500x50mm
Roue	Ø 127mm
Poids	105kg

350kg

Double ciseau

769,00€

Réf. 13170



GARANTIE
3
ANS

DIABLE 250KG AVEC BAVETTE RABATTABLE

Roues gonflables Ø 260mm.
Jante PVC.
Poids : 10,2kg.

Page 474 du catalogue

GARANTIE
3
ANS

250kg

92,90€

Réf. 09464

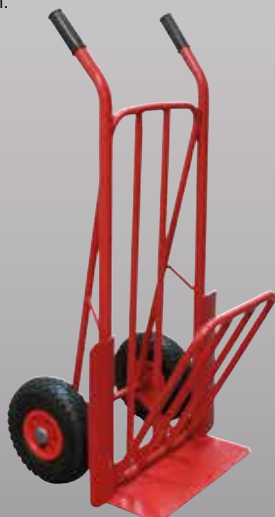

GERBEUR HYDRAULIQUE MANUEL

Roues en nylon.
Pédales de frein.
Grille de protection.
Vitesse de levage : 25mm/sec.

Page 477 du catalogue

Réf.	13122	13123
Capacité	500kg	1000kg à 2500mm et 600kg à 3000mm
Hauteur maximum	1620mm	3000mm à 600kg et 2500mm à 1000kg

500kg

1 149,00€

Réf. 13122

1000kg

1 859,00€

Réf. 13123

Réf. 13123

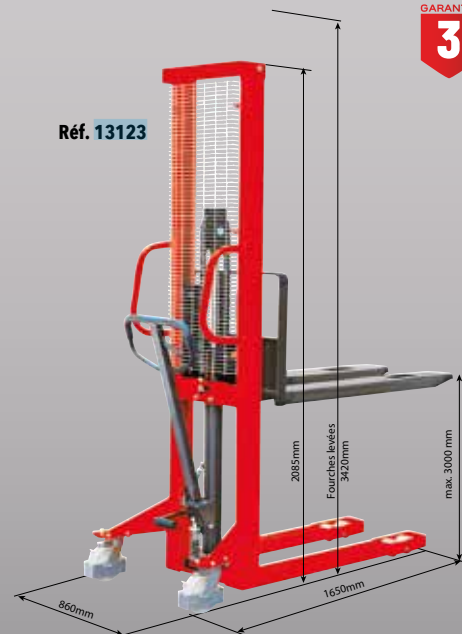

GARANTIE
3
ANS

■ PLATEFORME DE TRAVAIL 150KG

GARANTIE
3
ANS

En aluminium.
Avec stabilisateurs et système de blocage.
Encombrement réduit une fois replié.
Hauteur marche : 230mm.
Longueur totale : 1228mm.
Largeur : 300mm.
Hauteur : 500mm.
Poids : 4,85kg.



135,00€

Réf. 14876

Page 64 du catalogue

■ ESCABEAU AVEC PORTE-OUTILS

GARANTIE
3
ANS

Plateau en acier. Marches anti-dérapantes en aluminium.
Châssis en aluminium. Avec porte-outils. Garde corps haut.
Charge maxi 150kg. Conforme aux normes de sécurité
et plus spécifiquement à l'EN 131.

Page 63 du catalogue

Réf.	Nbre de marche	Hauteur dernière marche	Prix unitaire
14880	3	615mm	79,00€
14882	4	835mm	109,00€
14883	5	1055mm	125,00€
14884	6	1275mm	149,00€



LES +

→ Avec porte outils

■ ÉTABLI PLIANT, PLATEAU BOIS 100KG

GARANTIE
3
ANS

Épaisseur du plateau : 32mm. Charge maxi : 100kg. Facile à transporter.

Page 60 du catalogue

Réf.	09272
Longueur	1005mm
Largeur	505mm
Hauteur	845mm
Poids	21,7kg



1005mm
100kg

165,00€

Réf. 09272

+ Éco-contribution : 2,83€

■ ÉTABLI PROFESSIONNEL, PLATEAU BOIS 500KG

GARANTIE
3
ANS

Épaisseur du plateau : 25mm. Charge maxi : 500kg.
Pieds en acier recouverts d'une résine. Pieds réglables en hauteur.
Plateau en contreplaqué vernis. Hauteur de travail max : 1m.

Page 60 du catalogue

Réf.	09280
Longueur	2000mm
Largeur	600mm
Hauteur	975mm
Poids	40kg



2000mm
500kg

369,00€

Réf. 09280

+ Éco-contribution : 5,46€

■ ÉTABLI PLATEAU BOIS - 350KG

GARANTIE
3
ANS

Épaisseur du plateau 40mm.
Charge maxi : 350kg.

Page 62 du catalogue

Réf.	09277	09279
Longueur	1500mm	2000mm
Largeur	640mm	640mm
Hauteur	910mm	910mm
Poids	66kg	83kg



Réf. 09279

1500mm
2 tiroirs

545,00€

Réf. 09277

+ Éco-contribution : 7,60€

2000mm
3 tiroirs

599,00€

Réf. 09279

+ Éco-contribution : 10,60€

■ ÉTABLI MÉTALLIQUE, MOBILE 150KG, AVEC RÉCUPÉRATEUR DE LIQUIDES

GARANTIE
3
ANS

Charge maxi : 150kg.
Plan de travail incurvé pour collecter les liquides (huile, fluides...)
Tiroir 400x300x125mm avec 2 clés.
Bac à huile capacité 5L. 4 roulettes Ø 100mm dont 2 avec freins.

Page 62 du catalogue

Réf.	09276
Longueur	1200mm
Largeur	640mm
Hauteur	872mm
Poids	56,5kg



150kg

459,00€

Réf. 09276

+ Éco-contribution : 7,93€

■ ÉTAU ACIER AVEC ENCLUME BASE PIVOTANTE À 360°

100% acier.

Page 65 du catalogue

Réf.	15994	15990	15991
Largeur mâchoires	125mm	150mm	200mm
Ouverture	125mm	150mm	200mm
Hauteur mâchoires	67mm	75mm	85mm
Poids	11kg	14,6kg	19,2kg
Prix unitaire	156,00€	199,00€	269,00€

+ Éco-contribution

LES +

→ Mors démontable
→ Serre tubes
→ Base pivotante



Réf. 15994

GARANTIE
10
ANS

POMPE À LEVIER MANUELLE ADBLUE®

GARANTIE 3 ANS

0,50L par coup. Pour fûts de 60 à 200L.
AdBlue®, détergents, produits chimiques, etc...
Tube télescopique 350 à 980mm.
Ø ext. du tube : 33mm.
Livrée sans fût, avec :
- 2 adaptateurs pour fûts : mauser + trisure
- Flexible renforcé de 2m

Page 549 du catalogue

25 l/min

52,90€
Réf. 08445



PISTOLET AUTOMATIQUE INOX/PVC ADBLUE®

GARANTIE 3 ANS

Débit max : 45 l/min.
Livré avec un raccord tournant cannelé Ø 19mm.
Poids : 0,9kg.

Page 562 du catalogue

136,00€
Réf. 08551



PISTOLET AUTOMATIQUE ADBLUE®

GARANTIE 3 ANS

Débit max : 45 l/min.
Pistolet à arrêt automatique avec compteur digital.
Diamètre 19mm. Livré avec un raccord 3/4" en PVC.

Page 562 du catalogue

249,00€
Réf. 56500

LES +
→ Avec compteur digital

+ Éco-contribution : 0,13€



KIT POMPE ADBLUE® 230V

GARANTIE 3 ANS

Pompe auto-amorçante.
Avec :
- pistolet manuel
- tuyau de refoulement 6m
- tuyau d'aspiration 1,5m

Page 550 du catalogue

Réf.	08515
Débit	34 l/min
Puissance	330W
Poids	10,5kg

369,00€
Réf. 08515

+ Éco-contribution : 0,88€



STATION ADBLUE® 230V POUR FÛT 34L/MIN

GARANTIE 3 ANS

Pour urée, eau, lave glace... IP55. Livrée sans fût.

Livrée avec :
- pompe avec raccord 3/4"
- pistolet manuel
- tuyau de refoulement 6m
- tuyau d'aspiration 0,5m
- canne d'aspiration 110cm
- raccord SEC

Page 552 du catalogue

Réf.	08520
Débit	34 l/min
Puissance	330W
Poids	7,8kg

539,00€
Réf. 08520

+ Éco-contribution : 0,88€



KIT POMPE ADBLUE® 230V POUR CUVE IBC 34 L/MIN

Pour urée, eau, lave glace... Puissance : 330W.

Livré sans cuve. Avec :

- pistolet
- tuyau aspiration 1,5m
- tuyau refoulement 6m

Page 551 du catalogue

Pistolet manuel

499,00€
Réf. 08525

+ Éco-contribution : 0,88€



Pistolet automatique

649,00€
Réf. 08597

+ Éco-contribution : 0,25€



KIT DE DISTRIBUTION MOBILE ADBLUE® 230V

GARANTIE 3 ANS

Avec pistolet à arrêt automatique PVC, pompe 230V, tuyau 6m.

Canne d'aspiration de 110cm.

Livré sans fût.

Page 553 du catalogue

Réf.	08622
Débit	34 l/min
Puissance	330W
Poids	34kg

LES +
→ Chariot "Made in France"
→ Pistolet automatique

34 l/min

999,00€
Réf. 08622

+ Éco-contribution : 0,25€



CUVE DE RAVITAILLEMENT 200L ADBLUE® 12V 36 L/MIN

CUVE GARANTIE 10 ANS

POMPE GARANTIE 3 ANS

Cuve en polyéthylène. Passage de fourches pour chariot élévateur.

Support pistolet intégré. Bouchon de remplissage Ø 110mm.

4 passages de sangles pour arrimage.

Pompe électrique auto-amorçante 12V.

Pistolet à arrêt automatique.

Tuyau de refoulement longueur 4m.

Page 554 du catalogue

Réf.	08410
Longueur	800 mm
Largeur	600 mm
Hauteur	590 mm

200L
36 l/min

849,00€
Réf. 08410

+ Éco-contribution : 0,08€



■ POMPE À GASOIL 230V 60 L/MIN - EN KIT

Pompe volumétrique à palettes. Auto-amorçante. 370W. Livrée avec :
 - 1 tuyau de refoulement 4m
 - 1 pistolet métallique manuel
 - filtre crépine PVC
 - raccords, colliers.

Page 523 du catalogue



60 l/min

225,00€

Réf. 08519

+ Éco-contribution : 0,25€

GARANTIE
3 ANS

■ STATION MURALE DE TRANSFERT GASOIL 230V 60 L/MIN

Livrée pré-montée avec tuyau de refoulement 4m, raccords, crépine. Auto-amorçante. 370W.

Page 524 du catalogue



GARANTIE
3 ANS

NEW

Pistolet manuel

259,00€

Réf. 08598

+ Éco-contribution : 0,25€

Pistolet automatique

279,00€

Réf. 56140

+ Éco-contribution : 0,55€

■ CUVE DE RAVITAILLEMENT GASOIL 200L 12V 45 L/MIN

Cuve en polyéthylène. Pistolet à arrêt automatique avec raccord tournant. Support pistolet intégré. Bouchon de remplissage Ø 110mm. Pompe électrique auto-amorçante 12V (PIUSI). Tuyau de refoulement 4m. Dimensions : 800x600x590mm.

Page 527 du catalogue



200L
45 l/min

559,00€

Réf. 08373

+ Éco-contribution : 0,10€

CUVE GARANTIE
10 ANS

POMPE GARANTIE
3 ANS



■ CUVE DE RAVITAILLEMENT GASOIL 450L 12V 45 L/MIN

Cuve en polyéthylène rotomoulée. Bouchon de remplissage Ø 110mm. Pompe électrique auto-amorçante 12V (PIUSI). Pistolet à arrêt automatique. Câble d'alimentation 4m avec pinces. Tuyau de refoulement 4m. Dimensions : 1150x800x750mm.

Page 528 du catalogue



Sans capot

849,00€

Réf. 08040

Avec capot

979,00€

Réf. 08041

CUVE GARANTIE
10 ANS

POMPE GARANTIE
3 ANS



■ CUVE DE STOCKAGE GASOIL PEHD DOUBLE PAROI

Composition :
 - Pompe DRAKKAR 60 l/min - 230V réf.08599
 - Cuve en PEHD double paroi **traitée anti-UV** pour le stockage en extérieur
 - Tuyau de refoulement 6m
 - Pistolet à arrêt automatique
 - Volucompteur 4 chiffres
 - Filtre à cartouche eau et impuretés 30 microns
 - Limiteur de remplissage mécanique
 - Ligne de remplissage avec raccord 2" Guillemain
 - Ligne d'aspiration avec crépine et clapet anti-retour
 - Trappe d'inspection

- JAUGE DE NIVEAU TYPE HORLOGE
 - PORTE AVEC DOUBLE FERMETURE À CLÉ



Réf.	08002
Longueur	2310 mm
Largeur	1550 mm
Hauteur	1950 mm
Poids	170 kg

2500L

3 649,00€

Réf. 08002

+ Éco-contribution : 0,55€



Réf.	08006
Diamètre	2460 mm
Hauteur	2050 mm
Poids	270 kg

5000L

4 579,00€

Réf. 08006

+ Éco-contribution : 0,55€

- JAUGE DE NIVEAU ULTRASONS WATCHMAN SONIC PLUS
 - PORTE CADENASSABLE (CADENAS NON FOURNI)



CUVE GARANTIE
5 ANS

POMPE GARANTIE
3 ANS

NEW

■ SERINGUE 200ML JOINT VITON

Graduation 10ml. Tuyau transparent 200mm avec bouchon joint Viton.

Page 576 du catalogue

Réf.	56801
Diamètre	47mm
Longueur	295mm



GARANTIE
3
ANS



26,90€
Réf. 56801

200ml

LES +
→ Spéciale agriculture, produits agressifs

■ SERINGUE À HUILE 550ML

PVC graduée - Corps translucide.

Avec :
- tuyau Ø 12,5mm longueur 300mm
- bouchon pour tube.

Page 576 du catalogue



GARANTIE
3
ANS

42,90€
Réf. 10219

550ml

LES +
→ Peut être utilisée pour tous les liquides non-corrosifs
→ Débit réglable

■ SERINGUE À HUILE 1500ML

Graduation 100ml. Tuyau transparent 400mm avec bouchon polypropylène. Vanne stop rotative.

Page 577 du catalogue

Réf.	56804
Diamètre	85mm
Longueur	520mm



GARANTIE
3
ANS

67,00€
Réf. 56804

1500ml

■ AGRAFE HYDRAULIQUE À CONNEXION RAPIDE

Utilisable sur tous types d'équipements de graissage (pneumatique, manuel, électroportatif). Système d'accroche sur le graisseur avec 6 billes assurant le verrouillage. Avec raccord tournant. Taraudage : M10x100. Pression maxi : 550 bar.

Page 574 du catalogue



GARANTIE
3
ANS

26,90€
Réf. 10392

LES +
→ Raccord tournant
→ Utilisation mains libres
→ Travail plus facile et confortable

■ POMPE À GRAISSE MANUELLE

3 méthodes de remplissage : cartouche, appareil de remplissage et vac. La tige de piston peut être verrouillée facilement dans n'importe quelle position. Diamètre de filetage du raccord : M10. Volume par course 400g.

Page 566 du catalogue



GARANTIE
3
ANS

22,90€
Réf. 56815

LES +
→ Fonction cadencée variable pour une utilisation dans les espaces confinés

■ PISTOLET DE GRAISSAGE MANUEL

Pour cartouche de graisse 400g et graisse en vac.

3 méthodes de remplissage : cartouche, appareil de remplissage et vac. Pression maxi : 480 bar.

Page 567 du catalogue



GARANTIE
3
ANS

36,90€
Réf. 56836

LES +
→ Poignée du pistolet avec possibilité de réglage entre forte pression et fort volume

■ POMPE À GRAISSE MANUELLE POUR CARTOUCHES À VISSER

Corps en acier. Poignée ergonomique. Pression d'utilisation : 413 bar. Pression maxi : 690 bar.

Page 567 du catalogue

La cartouche se change facilement, rapidement et proprement.



GARANTIE
3
ANS

25,90€
Réf. 10235

■ PISTOLET DE GRAISSAGE PNEUMATIQUE

Entrée d'air 1/4". Réservoir 400ml.

Livré avec :

- Flexible
- Agrafe 4 mors
- Valve de purge
- Valve de remplissage Ø9mm

Page 568 du catalogue

Réf.	10401	10382
Pression max	250 bar	275 bar

Graissage coup par coup

Graissage continu

56,90€
Réf. 10401

129,00€
Réf. 10382

GARANTIE
3
ANS

■ COFFRET DE 70 GRAISSEURS

Composition :
40 graisseurs droits
30 graisseurs coudés.

Page 575 du catalogue



GARANTIE
3
ANS

70 pièces
27,50€
Réf. 18784

■ COFFRET DE 160 GRAISSEURS

Composition :
115 graisseurs droits
45 graisseurs coudés

Page 575 du catalogue



GARANTIE
3
ANS

160 pièces
49,90€
Réf. 10369

POMPE À GRAISSE 18V SUR BATTERIE

Pour cartouches de graisse standard. Autonomie 5 à 6 cartouches.
Débit : env.70 g/min. 550 bar.
Avec :
- 1 flexible de 76cm
- 1 chargeur rapide 1h
- batterie Ni-Mh 18V, 1300mAh.

Page 569 du catalogue

Avec 1 batterie

195,00€

Réf. 11389

+ Éco-contribution : 0,35€

Avec 2 batteries

279,00€

Réf. 11432

+ Éco-contribution : 0,08€



Réf. 11389

GARANTIE
3
ANS

POMPE PNEUMATIQUE 50-1 POUR DISTRIBUTION DE GRAISSE

Rapport 50 : 1.

Page 571 du catalogue

Réf.	07150	07151	07152
Débit	600 g/min	600 g/min	600 g/min
Pour fûts de	20-30kg	50-60kg	180-200kg
Longueur tube plongeur	48cm	74cm	94cm
Prix unitaire	279,00€	299,00€	329,00€

Réf. 07152



GARANTIE
3
ANS

PISTOLET DE GRAISSAGE PNEUMATIQUE

Corps en acier zingué.
Avec tube rigide et agrafe 1/4".

Page 570 du catalogue

45,90€

Réf. 10547

Bec rigide



GARANTIE
2
ANS

PISTOLET DE GRAISSAGE PNEUMATIQUE

Corps en acier zingué.
Avec flexible et agrafe 1/4".

Page 570 du catalogue

55,90€

Réf. 10546

Bec flexible



GARANTIE
2
ANS

CHARIOTS POUR FÛTS

Page 573 du catalogue

Réf.	07261	07262
Utilisation	pour fûts de 50-60kg	pour fûts de 180-220kg
Roue	2 roues fixes et 2 roues mobiles	2 roues fixes 1 roue mobile
Poids	9,2kg	22,5kg

125,00€

Réf. 07261



349,00€

Réf. 07262



GARANTIE
3
ANS

ENSEMBLE PNEUMATIQUE 50-1 POUR TONNELET DE GRAISSE 50/60KG

Page 571 du catalogue

Réf.	07126/07125
Rapport	50:1
Débit	600 g/min
Raccord entrée air	1/4"
Ø du couvercle	385mm
Ø du plateau suiveur	370mm
Longueur tube plongeur	740mm
Tuyau	4m

Sans chariot

415,00€

Réf. 07126

Avec chariot

499,00€

Réf. 07125



Réf. 07125

GARANTIE
3
ANS

ENSEMBLE PNEUMATIQUE 50-1 POUR FÛT DE GRAISSE 180/220KG

Page 573 du catalogue

Réf.	07136/07135
Rapport	50:1
Débit	600 g/min
Raccord entrée air	1/4"
Ø du couvercle	600mm
Ø du plateau suiveur	585mm
Longueur tube plongeur	940mm
Tuyau	4m

Sans chariot

425,00€

Réf. 07136

Avec chariot

639,00€

Réf. 07135

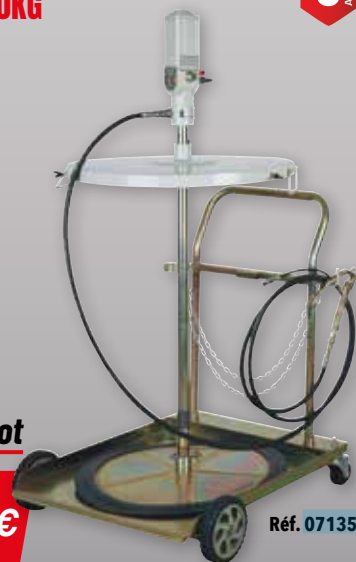

Réf. 07135

GARANTIE
3
ANS

VIDANGEUR MANUEL PAR ASPIRATION 9,5L

Réservoir transparent gradué. Sans maintenance car manuel. Utilisation facile. Nettoyage rapide.

- Avec :
- 1 tuyau (vidange) de 3/8" x 1500mm (Ø intérieur 15mm)
 - 1 sonde PVC (aspi d'huile pour engrenages) de 9x400mm
 - 1 sonde Nylon (aspiration) 6x750mm
 - + 1 tuyau 8x300mm pour la réf. 10227.

Page 587 du catalogue

9,5L

156,00€

Réf. 10228



GARANTIE 3 ANS

VIDANGEUR PAR ASPIRATION 9,5L

Manuel ou pneumatique. Capacité du réservoir 9,5L. Dimensions : 265x315x650mm. Poids : 4,8 kg. Pression d'utilisation : 6-8 bar. Pour voitures, cyclomoteurs, bateaux, machines industrielles, motoculture de plaisance...

Page 587 du catalogue

- Livré avec :
- 4 sondes :
 - Ø 3/8" 9,5x430mm (PVC) - Ø 6x750mm (nylon)
 - Ø 7x900mm (acier noir) - Ø 6x790mm (acier bleu)
 - 1 flexible de Ø 3/8" 9,5x1500mm

265,00€

Réf. 10238

Manuel et pneumatique



STOCK LIMITÉ

GARANTIE 3 ANS

VIDANGEUR PNEUMATIQUE D'HUILE PAR ASPIRATION 30L

Pression arrivée air : 6-8 bar. Pression de vidange : 1 bar. Pour le transfert d'huile (moteur, boîte...) et de liquide antigel.

Page 589 du catalogue

- Livré avec 5 sondes :
- 1 x Ø5 x 700mm (PVC et métal wire)
 - 1 x Ø6 x 700mm (PVC et métal wire)
 - 2 x Ø7 x 1000mm (PVC et métal wire)
 - 1 x Ø8 x 700mm (PVC et métal wire)

30L
Autonome

199,00€

Réf. 07160



GARANTIE 3 ANS

VIDANGEUR PNEUMATIQUE D'HUILE PAR ASPIRATION 70L

Pour huiles et liquides usagés. Cuve 70L. Température d'huile entre 40 et 60°C. Pression arrivée d'air : 6-8 bar. Pression de vidange : 1 bar. 2 roues fixes - 2 roues pivotantes. Poids : 16kg.

Page 589 du catalogue

- Livré avec 5 sondes :
- 1 x Ø5 x 700mm (PVC et métal wire)
 - 1 x Ø6 x 700mm (PVC et métal wire)
 - 2 x Ø7 x 1000mm (PVC et métal wire)
 - 1 x Ø8 x 700mm (PVC et métal wire)

70L

249,00€

Réf. 07165



GARANTIE 3 ANS

VIDANGEUR PNEUMATIQUE D'HUILE PAR GRAVITÉ ET ASPIRATION AVEC PRÉCHAMBRE 80L

Entonnoir de récupération 16L, Ø 410mm orientable et réglable en hauteur. Avec extension sur l'entonnoir Ø 560mm. Réservoir/préchambre transparent : 10L. Pression d'arrivée d'air : 8-10 bar. Pression d'air max : 2 bar. Vitesse d'aspiration : 1,5-2 l/min.

Page 589 du catalogue

- Livré avec 5 sondes :
- 1 x Ø5 x 700mm (PVC)
 - 1 x Ø6 x 700mm (PVC)
 - 2 x Ø7 x 1000mm (PVC)
 - 1 x Ø8 x 700mm (PVC)

80L

375,00€

Réf. 07111



GARANTIE 3 ANS

VIDANGEUR D'HUILE PAR GRAVITÉ 65L

Cuve 65L. Entonnoir 15L orientable et réglable en hauteur.

Page 588 du catalogue

Réf.	07113
Hauteur minimum	840mm (sans entonnoir) - 1020mm (avec entonnoir)
Hauteur maximum	1450mm (sans entonnoir) - 1620mm (avec entonnoir)

Livré avec flexible de refoulement 1,5m.

65L

195,00€

Réf. 07113



GARANTIE 3 ANS

VIDANGEUR D'HUILE PAR GRAVITÉ 80L

Cuve 80L. Entonnoir 16L, Ø 410mm orientable et réglable en hauteur. Avec extension sur l'entonnoir Ø 560mm. Poids : 22 kg.

Page 588 du catalogue

Réf.	10374
Hauteur minimum	970mm (sans entonnoir) - 1170mm (avec entonnoir)
Hauteur maximum	1600mm (sans entonnoir) - 1800mm (avec entonnoir) - 1920mm (avec réhausse)

80L

209,00€

Réf. 10374



GARANTIE 3 ANS

VIDANGEUR PNEUMATIQUE D'HUILE PAR GRAVITÉ ET ASPIRATION 80L

Entonnoir 16L, Ø 410mm orientable et réglable en hauteur. Avec extension sur l'entonnoir Ø 560mm. Pression arrivée d'air : 6-8 bar. Pression de vidange : 1 bar. Vitesse d'aspiration : 6,5 l/min (sonde Ø 8mm).

Page 588 du catalogue

- Livré avec 5 sondes :
- 1 x Ø5 x 700mm (PVC et métal wire)
 - 1 x Ø6 x 700mm (PVC et métal wire)
 - 2 x Ø7 x 1000mm (PVC et métal wire)
 - 1 x Ø8 x 700mm (PVC et métal wire)

80L

329,00€

Réf. 07112

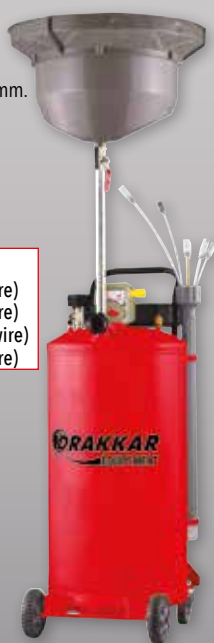

GARANTIE 3 ANS

INFO

RAPPORT 3:1 :
Adapté pour les fluides les plus courants
avec une viscosité maximum conseillée SAE 130.

RAPPORT 5:1 :
Adapté pour les fluides plus épais avec circuit de distribution important en longueur,
viscosité maximum conseillée SAE 250.

POMPE À HUILE PNEUMATIQUE POUR FÛTS DE 180-220KG

Longueur tube plongeur : 940mm.
Pression de service : 6-8 bar.
Raccord entrée d'air : 1/4".
Débit : 12-18 l/min.

Page 582 du catalogue



Réf. 07116

GARANTIE 3 ANS

3:1

249,00€

Réf. 07116

5:1

269,00€

Réf. 07117

ENSEMBLE PNEUMATIQUE HUILE 180-220KG AVEC PISTOLET DIGITAL

Longueur tube plongeur : 940mm.
Pression de service : 6-8 bar.
Raccord entrée d'air : 1/4".
Débit : 12-18 l/min.
Flexible : 4m.

Page 583 du catalogue

Réf. 07148

INFO

Pistolet digital

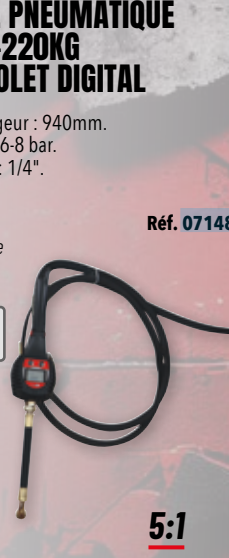

3:1

499,00€

Réf. 07146

5:1

499,00€

Réf. 07148

+ Éco-contribution : 0,21€

+ Éco-contribution : 0,21€

ENROULEUR OUVERT POUR HUILE 15M

1/2".
Avec embase pivotante.
60 bar maxi.
11 l/min.
Raccord d'entrée : F1/2"G.
Raccord de sortie : M1/2"G.

Page 581 du catalogue



GARANTIE 3 ANS

15m

485,00€

Réf. 07252

ENSEMBLE PNEUMATIQUE HUILE 180-220KG AVEC PISTOLET DIGITAL ET CHARIOT

Longueur tube plongeur : 940mm.
Pression de service : 6-8 bar.
Raccord entrée d'air : 1/4".
Débit : 12-18 l/min.
Flexible : 4m.

Page 583 du catalogue



Réf. 07145

GARANTIE 3 ANS

3:1

629,00€

Réf. 07145

5:1

629,00€

Réf. 07147

+ Éco-contribution : 0,21€

+ Éco-contribution : 0,21€

ENSEMBLE PNEUMATIQUE HUILE 180-220KG AVEC PISTOLET DIGITAL, ENROULEUR 10M ET CHARIOT

Longueur tube plongeur : 940mm.
Pression de service : 6-8 bar.
Raccord entrée air : 1/4"
Débit : 12-18 l/min.
Flexible 10m.

Page 584 du catalogue



INFO

Pistolet digital

GARANTIE 3 ANS

3:1

999,00€

Réf. 07149

+ Éco-contribution : 0,21€

PISTOLET À HUILE AVEC COMPTEUR DIGITAL

30 l/min. Affichage LCD.
Précision : +/- 0,5.
Pression maxi : 70 bar.
Entrée 1/2" GAZ.

Page 586 du catalogue



GARANTIE 3 ANS

209,00€

Réf. 07190

+ Éco-contribution : 0,21€

PISTOLET À HUILE AVEC COMPTEUR DIGITAL

Affichage LCD. 2 mesures :
totale et partielle.
Raccord tournant, calibrable.
100 bar maxi.
Flexible anti-gouttes.
Mesure jusqu'à 35 l/min.

Page 586 du catalogue

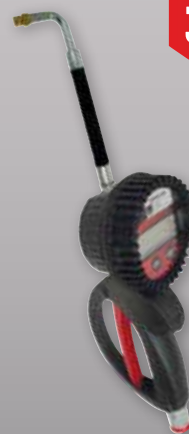

GARANTIE 3 ANS

299,00€

Réf. 07293

+ Éco-contribution : 0,30€

SUPPORT POUR PISTOLET À HUILE

Hauteur : 720mm. Largeur : 200mm.
Profondeur : 157mm. Poids : 17,7kg.
Livré avec bac dim. L.196xl.150xh.70mm.

Page 582 du catalogue



GARANTIE 3 ANS

52,90€

Réf. 07213

ENTONNOIR POUR FÛT 20L

Page 594 du catalogue

Réf.	56773
Ø intérieur	585mm
Ø extérieur	600mm
Hauteur	180mm



GARANTIE 3 ANS

69,90€
Réf. 56773

20L

ENTONNOIR POUR FÛT 30L

Page 594 du catalogue

Réf.	08495
Capacité	30L
Diamètre	550mm
Hauteur	190mm



GARANTIE 3 ANS



84,50€
Réf. 08495

30L

BAC RÉCUPÉRATEUR D'HUILE MOBILE 24L

24L. Dimensions : 600x400x150mm. Vidange par gravité. 4 roues pivotantes. Poids : 16kg.

Page 591 du catalogue

Réf.	07235
Poids	16kg



GARANTIE 3 ANS

149,00€
Réf. 07235

24L

BAC RÉCUPÉRATEUR D'HUILE MOBILE 50L

50L. Avec tuyau de 2m. Dimensions : 1003x600x230mm. Vidange par gravité à grande contenance. Mobile : 4 roues dont 2 pivotantes. Grille de récupération (bouchon...). Pompe pneumatique pour la vidange du bac. Poignée de manutention. Poids : 37kg.

Page 591 du catalogue

- LES +
- Pompe de vidange
 - Poignée de manutention

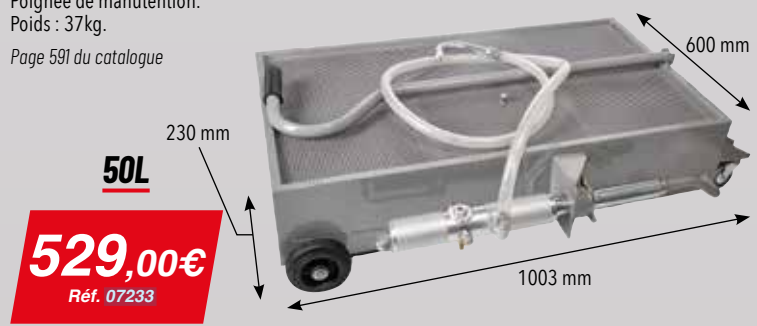

GARANTIE 3 ANS

529,00€
Réf. 07233

50L

BAC DE RÉTENTION 240L

Bac en polyéthylène recyclé. Avec caillebotis galvanisé à chaud. Passage de fourches sur deux côtés. Charge maxi 650kg. Livré sans fût.

Page 603 du catalogue

Réf.	Capacité de rétention	Poids
08460	240L	26kg

- LES +
- Emboîtable (facilite le transport et le stockage)

GARANTIE 3 ANS

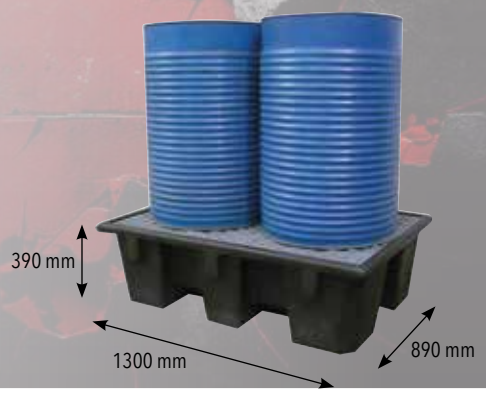

279,00€
Réf. 08460

BAC DE RÉTENTION 220L

Bac acier. Caillebotis amovible galvanisé. Pieds en U hauteur 100mm. Charge maxi : 500kg. Pour 2 fûts. Livré sans fût.

Page 602 du catalogue

Réf.	Capacité de rétention	Poids
08363	220L	61kg

INFO
Adapté au stockage d'huiles, fuel, gasoil, essence.



GARANTIE 3 ANS

299,00€
Réf. 08363

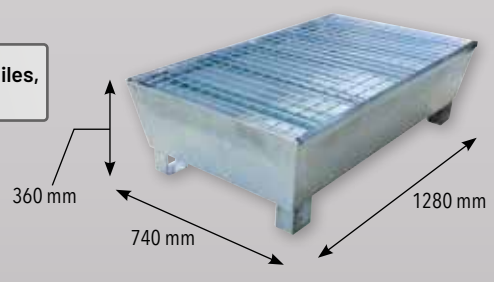

BAC DE RÉTENTION 450L

Bac en polyéthylène. Caillebotis en acier galvanisé à chaud. Avec pied de renfort sous caillebotis. Passage de fourches. Charge maxi : 1200kg. Pour le stockage de 4 fûts debouts. Livré sans fût.

Page 604 du catalogue

Réf.	Capacité de rétention	Poids
08465	450L	48kg

GARANTIE 3 ANS



479,00€
Réf. 08465

24

BAC DE RÉTENTION 1100L

Bac en polyéthylène recyclable. Caillebotis acier galvanisé à chaud. 4 passages de fourches. Charge maxi : 1500kg. Pour IBC. Livré sans cuve.

Page 605 du catalogue

Réf.	Capacité de rétention	Poids
08470	1100L	69kg

GARANTIE 3 ANS

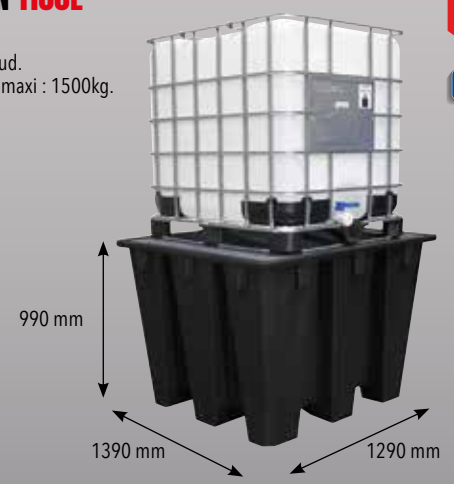

849,00€
Réf. 08470

ENROULEUR PNEUMATIQUE AUTOMATIQUE ORIENTABLE

Dispositif d'arrêt à la longueur désirée. Retour automatique par ressort de rappel. Tuyau Ø int. 8mm - Ø ext. 12mm. 12 bar max.

Page 124 du catalogue

Réf.	Longueur du tuyau	Prix unitaire
18443	9m + 1m	94,90€
09340	15m + 1m	145,00€
09341	25m + 1m	169,00€



LES +
→ **Tuyau souple 100% PU**

GARANTIE
3
ANS

SOUFFLETTE PROGRESSIVE

Pression max : 12 bar. Bec acier. Ø 8mm.

Page 123 du catalogue

Réf.	Longueur bec	Prix unitaire
51230	100mm	9,90€
51235	300mm	10,90€



LES +
→ **Raccord rapide 1/4" fourni**

GARANTIE
3
ANS

SOUFFLETTE ALU

Progressive. BEC COURT. Raccord rapide 1/4". Pression max : 6 bar.

Page 123 du catalogue

12,90€
Réf. 06346



GARANTIE
3
ANS

ENROULEUR AUTOMATIQUE PNEUMATIQUE

Tuyau section : 10x15mm. Raccords de sortie : 3/8". Pression max : 20 bar.

Réf.	Longueur du tuyau	Prix unitaire
51309	10m + 1m	99,00€
51316	15m + 1m	129,00€
51324	20m + 1m	149,00€



Option enbase pivotante :
Réf. 51326 pour réf. 51309
Réf. 51327 pour réfs. 51316/51324

GARANTIE
3
ANS

SOUFFLETTE MÉTALLIQUE

Progressive. BEC LONG 200mm. Raccord rapide 1/4". Pression max : 6 bar.

Page 123 du catalogue

19,90€
Réf. 06351



GARANTIE
3
ANS

SOUFFLETTE PVC

Avec embout antichocs. Progressive. Longueur du bec : 150mm Filetage M 1/4". Avec raccord rapide 1/4". Pression max : 6 bar.

Page 123 du catalogue

21,50€
Réf. 06330



GARANTIE
3
ANS

RALLONGE TUYAU AIR COMPRIMÉ

Passage d'air Ø6mm. Tuyau air comprimé antistatique 20 bar 8x15mm avec 1 raccord universel sécurité femelle et 1 raccord rapide mâle.

Réf.	Longueur	Prix unitaire
51910	5m	41,50€
51912	10m	59,90€
51914	20m	92,50€



NEW

GARANTIE
3
ANS

PISTOLET DE GONFLAGE AVEC RACCORD RAPIDE

Poignée confort avec revêtement bi-matière. Livré avec raccord rapide.

Réf.	06368	06371
Ø manomètre	63mm	80mm
Longueur du flexible	0,5m	1m
Pression de service	10 bar	12 bar
Poids	0,465kg	0,59kg

NEW

GARANTIE
3
ANS



49,90€
Réf. 06368

64,50€
Réf. 06371

CONTRÔLEUR DE PRESSION DIGITAL, MULTI-FONCTIONS

Bi-matière. Poignée ergonomique anti-dérapante. Avec lumière rouge d'urgence. Gradué de 0,3 à 10,3 bar. Livré avec 2 piles AAA.

Page 777 du catalogue



GARANTIE
3
ANS

17,90€
Réf. 06349

LES +
→ **Lampe de poche**
→ **Coupe ceinture**
→ **Brise vitre**

CLÉ À ROCHET PNEUMATIQUE 1/2" 136NM

GARANTIE 3 ANS

Très puissante : 136Nm, réversible. Poignée en composite. Puissance ajustable. Sens de rotation réglable.

Page 110 du catalogue

Réf.	51276
Couple maxi	136Nm
Consommation air	113 l/min
Raccord entrée air	1/4"
Poids	1,4kg



136Nm

299,00€

Réf. 51276

CLÉ À CHOCS PNEUMATIQUE COMPACTE 1/2" 1050NM

GARANTIE 3 ANS

Ultra légère : 1,2kg. Ultra résistante. Poignée antidérapante. Inverseur de sens de rotation. 3 réglages de serrage. 1 réglage de desserrage.

Réf.	51160
Couple maxi	610Nm
Consommation air	142,5 l/min
Raccord entrée air	1/4"
Longueur	134mm
Poids	1,2kg



1050Nm
au décollement

99,00€

Réf. 51160

CLÉ À CHOCS PNEUMATIQUE 1/2" 1650NM

GARANTIE 3 ANS

Système de frappe double marteau. Inverseur de sens de rotation à la gâchette. Poignée antidérapante. 3 réglages de serrage. 1 réglage de desserrage.

Réf.	51167
Couple maxi	1350Nm
Consommation air	198 l/min
Raccord entrée air	1/4"
Longueur	185mm
Poids	2kg



1650Nm
au décollement

99,00€

Réf. 51167

CLÉ À CHOCS PNEUMATIQUE 3/4" 2250NM

GARANTIE 3 ANS

Système de frappe double marteau. Poignée antidérapante. 2 réglages de serrage. 1 réglage de desserrage.

Réf.	51175
Couple maxi	1750Nm
Consommation air	269 l/min
Raccord entrée air	3/8"
Longueur	210mm
Poids	3kg



2250Nm
au décollement

249,00€

Réf. 51175

CLÉ À CHOCS PNEUMATIQUE 1" BROCHE COURTE 2850NM

GARANTIE 3 ANS

Poignée antidérapante. 3 réglages de serrage. 3 réglages de desserrage.

Réf.	51188
Couple maxi	2400Nm
Consommation air	583 l/min
Raccord entrée air	1/2"
Longueur	340mm
Poids	7,5kg



2850Nm
au décollement

369,00€

Réf. 51188

CLÉ À CHOCS PNEUMATIQUE 1" BROCHE LONGUE 2590NM

GARANTIE 3 ANS

Poignée anti-dérapante. 3 réglages de serrage. 3 réglages de desserrage.

Réf.	51189
Couple maxi	2000Nm
Consommation air	633 l/min
Raccord entrée air	1/2"
Longueur	584mm
Poids	8,6kg



2590Nm
au décollement

399,00€

Réf. 51189

PRÉSERVEZ VOS OUTILS, PENSEZ À LES LUBRIFIER RÉGULIÈREMENT

MINI-HUILEUR

Aluminium. Réservoir translucide polycarbonate. Filetage entrée-sortie 1/4".

Page 106 du catalogue



7,90€

Réf. 06721

HUILE OUTILLAGE PNEUMATIQUE

Bidon de 2L ISO VG 46. Protection renforcée. Utilisation pour lubrification journalière de l'admission d'air des outils.

Page 961 du catalogue



22,90€

Réf. 06730

2L

+ Éco-contribution : 0,2183€

10 DOUILLES À CHOCS 1/2"

6 pans. Chrome vanadium.
Composition : 11*-12*-13*-14*-16-17-19-21-22-24mm.
Avec rail de fixation.

* conique

Page 264 du catalogue



29,90€

Réf. 06388

10 DOUILLES À CHOCS 1/2" SÉRIE LONGUE

Chrome molybdène.
Composition : 11*-12*-13*-14*-16-17-19-21-22-24mm.

* conique

Page 264 du catalogue



99,00€

Réf. 10832

8 DOUILLES À CHOCS 3/4"

Chrome molybdène.
Composition : 26-27-29-30-32-35-36-38mm.

Page 265 du catalogue



109,00€

Réf. 06393

9 DOUILLES À CHOCS 1"

Chrome molybdène.
Composition : 24-27-30-32-35-38-41-46-50mm.

Page 265 du catalogue



249,00€

Réf. 10839

9 EMBOUTS À CHOCS MÂLE-TORX®/HEXAGONAL 1/2"

Chrome molybdène.
Composition :
Hex : 5-6-7-8
Torx® : T30-T40-T45-T50-T55.

Page 264 du catalogue



89,00€

Réf. 11436

3 DOUILLES À CHOCS 1/2"

Pour jantes alu.
Chrome molybdène.
Composition : 17-19-21mm.

Page 264 du catalogue



27,90€

Réf. 15609

CARDAN POUR DOUILLE À CHOCS 1/2"

6 pans. Chrome vanadium.
Page 264 du catalogue

Réf.	Longueur
13471	70mm

17,90€

Réf. 13471



AUGMENTATION 1/2"-3/4" POUR DOUILLES À CHOCS

Chrome molybdène.
Page 264 du catalogue

10,90€

Réf. 10819



RÉDUCTION 3/4"-1/2" POUR DOUILLES À CHOCS

Chrome molybdène.
Page 265 du catalogue

18,50€

Réf. 10816



CARDAN POUR DOUILLE À CHOCS 3/4"

6 pans. Chrome molybdène.
Page 265 du catalogue

Réf.	Longueur
13474	105mm

64,90€

Réf. 13474



BALLONGE POUR DOUILLE À CHOCS 3/4"

6 pans. Chrome molybdène.
Page 265 du catalogue

Réf.	Longueur
13477	150mm

32,90€

Réf. 13477



RÉDUCTION 1"-3/4" POUR DOUILLES À CHOCS

Chrome molybdène.
Page 265 du catalogue

29,90€

Réf. 10822



PERCEUSE REVOLVER PNEUMATIQUE 10MM

NEW **GARANTIE 3 ANS**

Fonction réversible à la gâchette. Poignée en revêtement composite. Mandrin PVC auto-serrant 10mm.

Réf.	51290
Consommation air	114 l/min
Rotation	1800 tr/min
Poids	0,94kg



170 mm

Livré avec :
- 1 raccord
- 1 burette à huile

68,90€
Réf. 51290

PERCEUSE REVOLVER PNEUMATIQUE 13MM

GARANTIE 3 ANS

Perceuse en acier. Poignée bi-matière. Mandrin 13mm. Réversible.

Page 110 du catalogue

Réf.	51287
Consommation air	113 l/min
Rotation	600 tr/min
Poids	1,95kg



241 mm

185,00€
Réf. 51287

MEULEUSE DROITE PNEUMATIQUE COMPOSITE

GARANTIE 3 ANS

Corps en composite. Gâchette progressive pour plus de sécurité. 1 vitesse variable.

Page 111 du catalogue

Réf.	51260
Consommation air	85 l/min
Raccord entrée air	1/4"
Rotation	25000 tr/min
Poids	0,430kg



168 mm



49,90€
Réf. 51260

MEULEUSE PNEUMATIQUE A RENVOI D'ANGLE 90° COMPOSITE

NEW **GARANTIE 3 ANS**

Renvoi d'angle 90°. Poignée en revêtement composite. Pour tuyau d'air 3/8".

Réf.	51273
Consommation air	85 l/min
Raccord entrée air	1/4"
Rotation	20000 tr/min
Poids	0,45kg



155 mm

LES +
→ Très légère

Livré avec :
- 1 raccord
- 2 clés (11,5mm et 17mm)
- 2 pinces
- 1 burette à huile

49,90€
Réf. 51273

MINI MEULEUSE PNEUMATIQUE A RENVOI D'ANGLE DISQUE 50MM

GARANTIE 3 ANS

Ultra compacte, légère et maniable.

Page 112 du catalogue

Réf.	51268
Consommation air	71 l/min
Rotation	22000 tr/min
Poids	0,53kg



140 mm

LES +
→ Ultra compacte

149,00€
Réf. 51268

MEULEUSE PNEUMATIQUE À RENVOI D'ANGLE DISQUE 125MM

GARANTIE 3 ANS

Poignée côté gauche.

Page 112 du catalogue

Réf.	51270
Consommation air	85 l/min
Rotation	11000 tr/min
Poids	2kg



275 mm

249,00€
Réf. 51270

DÉCOLLE PARE BRISE PNEUMATIQUE

GARANTIE 3 ANS

Pression de service max 6,2 bar. Rotation 20000 tr/min.

Livré avec :
- 1 lame
- 1 clé mâle 6 pans

Page 116 du catalogue

Réf.	51302
Consommation air	113 l/min
Raccord entrée air	F 1/4"
Longueur	195mm
Poids	0,97kg
Conditionnement	boîte carton



179,00€
Réf. 51302

COFFRET BROSEUSE MULTI SERVICE

GARANTIE 3 ANS

Poignée auxiliaire 3 positions possibles. Raccord 1/4" tournant. Accessoires disponibles.

Livré avec :
- 3 brosses métalliques pour retirer la rouille.
- 3 gommes pour retirer les adhésifs.
- 3 brosses abrasives pour décaper la peinture.
- 1 clé 6 pans mâle.

Page 114 du catalogue

Réf.	51281
------	-------



649,00€
Réf. 51281

■ PONCEUSE À BANDE PNEUMATIQUE

Bande orientable à 360°. Changement aisé de la bande.
Livrée avec :
- 1 bande 10x330mm
- 2 clés 6 pans mâle.

Page 113 du catalogue



Réf.	51295
Consommation air	57 l/min
Rotation	18000 tr/min
Poids	0,8kg

179,00€

Réf. 51295

GARANTIE
3
ANS

■ MINI PONCEUSE PNEUMATIQUE

Plateau 76mm.

Page 113 du catalogue

Réf.	51293
Consommation air	59 l/min
Rotation	6000 tr/min
Poids	0,74kg

199,00€

Réf. 51293

GARANTIE
3
ANS



■ PONCEUSE ORBITALE PNEUMATIQUE ASPIRANTE

Matière composite.
Orbite de 5mm.
Plateau Ø 150mm 6 trous.



115,00€

Réf. 51304

NEW

GARANTIE
3
ANS

■ PISTOLET DE SABLAGE PNEUMATIQUE À POUDRE 1L

Compatible bicarbonate de soude.
Godet en polyéthylène.

Page 116 du catalogue

Réf.	06358
Consommation air	57 l/min
Raccord entrée air	F 1/4

1L

49,90€

Réf. 06358

GARANTIE
3
ANS



■ MINI AÉROGRAPHE HVLP

Godet 120ml. Buse de Ø 0,8mm. Spécial retouches. Raccord rapide.

Page 118 du catalogue

Réf.	06550
Consommation air	100 - 170 l/min

120ml

38,50€

Réf. 06550

GARANTIE
3
ANS



■ PISTOLET PEINTURE HVLP

Godet pvc 600ml. Buse Ø 1,4 mm.

Page 119 du catalogue

Réf.	06555
Consommation air	120 - 200 l/min

600ml

69,90€

Réf. 06555

GARANTIE
3
ANS



LES +
→ Avec régulateur d'air

■ PISTOLET DE LAVAGE PNEUMATIQUE 1L

Pour le nettoyage professionnel des tissus, garnitures, canaux d'aération, tapis...
Avec régulateur de pression. Filetage de raccord 1/4"PT.

Page 115 du catalogue

Réf.	06397
Consommation air	260 l/min

1L

64,90€

Réf. 06397

GARANTIE
3
ANS



■ PISTOLET DE LAVAGE 3ÈME GÉNÉRATION

Pistolet de lavage à tête plate rotative qui fonctionne avec des roulements à billes.
Réglage possible de l'arrivée d'air. Brosse amovible. Raccord d'air pivotant à 360°.

Page 115 du catalogue

Réf.	06390
Pression de service	4 à 7 bar
Consommation air	240 l/min

1L

185,00€

Réf. 06390

GARANTIE
3
ANS



Livré avec 3 raccords rapides 1/4".

■ EXTRACTEUR AVEC 4 ADAPTATEURS

Nettoyage en profondeur des moquettes et des sièges textiles.
Séchage rapide de la surface nettoyée.
Vendu avec 4 adaptateurs pour tuyau d'aspirateur.
Largeur du suceur : 7cm.

Page 115 du catalogue



66,90€

Réf. 06391

GARANTIE
3
ANS

COMPRESSEUR COAXIAL 24L 8 BAR 2CV 230V

GARANTIE 3 ANS

Compresseur piston coaxial lubrifié à l'huile avec transmission directe. IPX2.

NEW

Réf.	11219
Volume d'air engendré	120 l/min
Volume d'air aspiré	196 l/min
Niveau sonore	93db
Dimensions	57,5x25x56cm
Poids	22,5kg



24L-2CV

179,00€
Réf. 11219

+ Eco-contribution : 4,15€

COMPRESSEUR COAXIAL 8 BAR 50L 230V

GARANTIE 3 ANS

Compresseur piston coaxial lubrifié à l'huile avec transmission directe. IPX2.

NEW

Réf.	11221	11228
Volume d'air engendré	120 l/min	160 l/min
Volume d'air aspiré	196 l/min	257 l/min
Cylindrée	2CV	2,5CV
Niveau sonore	93db	97db
Dimensions	76,5x32,5x63cm	76,5x32,5x63cm
Poids	30,5kg	32,5kg



50L-2CV

50L-2,5CV

199,00€ Réf. 11221 **219,00€** Réf. 11228

+ Eco-contribution : 4,15€

+ Eco-contribution : 4,15€

COMPRESSEUR SILENCIEUX 6L 8 BAR 1,5CV 230V SANS HUILE

GARANTIE 3 ANS

Raccord de sortie : 1/4". Sans entretien. Utilisation : soufflette, pistolet de gonflage, pistolet peinture...

NEW

Réf.	11203
Volume d'air engendré	120 l/min
Volume d'air aspiré	200 l/min
Dimensions	37x37x33cm
Niveau sonore en LPA	62dB
Poids	16kg

LES +
→ Sans huile
→ Silencieux 62dB(LPA)



6L-1,5CV

179,00€
Réf. 11203

+ Eco-contribution : 0,88€

COMPRESSEUR SILENCIEUX 8 BAR 230V SANS HUILE

GARANTIE 3 ANS

Raccord de sortie : 1/4". Utilisation : soufflette, pistolet de gonflage, pistolet à graisse, pistolet de lavage, pistolet de peinture...

NEW

Réf.	11208	11213
Capacité cuve	24L	50L
Volume d'air engendré	120 l/min	150 l/min
Volume d'air aspiré	200 l/min	242 l/min
Niveau sonore en LPA	62dB	64dB
Dimensions	52x32x55cm	67x38x65cm
Poids	20,8kg	30,8kg



24L-1,5CV

50L-2CV

209,00€ Réf. 11208 **249,00€** Réf. 11213

+ Eco-contribution : 0,88€

+ Eco-contribution : 4,15€

LES +
→ Sans huile
→ Silencieux

COMPRESSEUR 100L 9 BAR 3CV 230V

GARANTIE 3 ANS

Page 93 du catalogue

Réf.	11210
Volume d'air engendré	270 l/min
Volume d'air aspiré	347 l/min
Dimensions	106x50x80cm
Poids	71,5kg



100L-3CV

679,00€
Réf. 11210

+ Eco-contribution : 1,50€

LES +
→ Tableau de contrôle avec une sortie directe et une sortie régulée
→ Excellent rendement

COMPRESSEUR 100L 9 BAR 3CV 230V

GARANTIE 3 ANS

Entrainement par courroie.

Page 93 du catalogue

Réf.	11215
Volume d'air engendré	270 l/min
Volume d'air aspiré	347 l/min
Dimensions	50x60x118cm
Poids	70kg



100L-3CV

699,00€
Réf. 11215

+ Eco-contribution : 1,50€

COMPRESSEUR À PISTONS 9 BAR 3CV 230V

Entrainement par courroie.

Page 94 du catalogue

Réf.	11270	11274
Volume d'air engendré	310 l/min	
Volume d'air aspiré	380 l/min	
Niveau sonore	85-90 dB	
Dimensions	138x60 x96cm	150x60 x102cm

Réf. 11270



150L

200L

899,00€

Réf. 11270

999,00€

Réf. 11274

LES +

- Tableau de contrôle avec une sortie directe et une sortie régulée
- Excellent rendement

+ Éco-contribution : 1,50€

+ Éco-contribution : 1,50€

GARANTIE
3
ANS



COMPRESSEUR À PISTONS 200L 9 BAR 5,5CV 400V

Entrainement par courroie.

Page 94 du catalogue

Réf.	11276
Volume d'air engendré	450 l/min
Volume d'air aspiré	585 l/min
Niveau sonore	85-90 dB
Dimensions	150x60x108cm
Poids	127kg

LES +

- Tableau de contrôle avec sortie directe et sortie régulée
- Excellent rendement

200L

1 199,00€

Réf. 11276

+ Éco-contribution : 2,75€

GARANTIE
3
ANS



COMPRESSEUR FIXE À COURROIE TÊTE BI-ÉTAGÉ 11 BAR 400V

Compresseur fixe, bi-étagé avec cylindre SHAMAL. Sans détendeur.

Équipement du réservoir : soupape de sécurité, manomètre, vanne de purge, vanne de sortie d'air directe.

Page 95 du catalogue

Réf.	11255	11256	11257
Capacité cuve	270L	500L	500L
Volume d'air engendré	492 l/min	736 l/min	1030 l/min
Volume d'air aspiré	578 l/min	866 l/min	1212 l/min
Puissance	5,5CV	7,5CV	10CV
Poids	154kg	235kg	290kg
Prix unitaire	1 699,00€	2 499,00€	2 899,00€
+ Éco-contribution	2,75€	3,77€	4,19€

LES +

- Avec patins anti-vibrations (Silent bloc)



Réf. 11257

GARANTIE
3
ANS



COMPRESSEUR INSONORISÉ À PISTONS AVEC CUVE VERTICALE 500L 400V

Compresseur à entraînement par courroies :

- Rotation moteur 760tr/min.
 - Manomètre à bain de glycérine.
 - Compteur horaire.
 - Voyant de mise sous tension.
 - Voyant défaut
 - Bonbonne de régulation de 3 litres.
 - Avec un flexible de liaison de 1,5m et un de 3m.
- Pression max : 11 bar.

Page 98 du catalogue

Réf.	11240	11241
Puissance	7,5CV (5,5kW)	10CV (7,5kW)
Volume d'air engendré	575 l/min	725 l/min
Volume d'air aspiré	767 l/min	967 l/min
Poids	225kg	255kg

500L
7,5CV - 5,5kW

4 999,00€

Réf. 11240

500L
10CV - 7,5kW

5 699,00€

Réf. 11241

LES +

- Modèle insonorisé 68dB



Réf. 11240

GARANTIE
3
ANS



CUVE POUR COMPRESSEUR

Cuve verticale. Kit équipement cuve comprenant :

- Manomètre
- Soupape de sécurité
- Vanne de purge (manuelle)
- Vanne de sortie
- Bouchons + raccords

Page 99 du catalogue

Réf.	11247
Capacité	500L
Pression max	11 bar
Poids	119kg

INFO

Pensez à purger votre cuve le plus souvent possible, sa durée de vie en dépend.

1 245,00€

Réf. 11247



GARANTIE
3
ANS



LAMPE DE POCHE RECHARGEABLE 5 LED 220 LUMENS

Magnétique. Autonomie 4h. Articulation 360° - 8 crans.

Page 625 du catalogue

Réf.	02384
Autonomie	4h
Batterie	3,7V 1500mAh Li-ion



GARANTIE 3 ANS



19,90€

Réf. 02384

220 Lumens

+ Éco-contribution : 0,02€

LAMPE DE POCHE ULTRA PLATE RECHARGEABLE 3 + 1 LED 270 LUMENS

Éclairage en bout. Support magnétique, pivotant 9 positions. Avec crochet pivotant 360°, clip ceinture. Livré avec câble USB.

Page 625 du catalogue

Réf.	02222
Autonomie	3h à 8h
Batterie	3,7V 2000mAh Li-ion



GARANTIE 3 ANS



29,90€

Réf. 02222

270 Lumens

+ Éco-contribution : 0,03€

LES +
→ Ultra plate

TORCHE STYLO RECHARGEABLE 7 + 1 LED - 120 LUMENS

6500K. Autonomie 3-4h. Avec indicateur de charge. IP20. Livrée avec câble micro USB, longueur 1m.

Page 622 du catalogue

Réf.	02310
Batterie	3,7V 750mAh Li-ion
Autonomie	3h-4h
Longueur	170mm

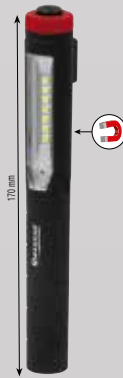

GARANTIE 3 ANS



120 Lumens

18,90€

Réf. 02310

LES +
→ Crochet magnétique
→ Éclairage latéral et en bout
→ Micro USB

+ Éco-contribution : 0,01€

BALADEUSE D'INSPECTION RECHARGEABLE 10 + 1 LED 400 LUMENS

10 LED : 2 puissances d'éclairage. 1 LED éclairage en bout : fonction inspection. Autonomie 8h. Magnétique. IP42. Avec câble USB.

Page 629 du catalogue

Réf.	02228
Batterie	3,7V 2600mAh Li-ion
Autonomie	3h à 8h



GARANTIE 3 ANS



400 Lumens

18,50€

Réf. 02228

Livrée avec câble USB.

+ Éco-contribution : 0,03€

BALADEUSE D'ATELIER LED RECHARGEABLE 9+1 LED 500 LUMENS

En aluminium et polycarbonate. Magnétique. Éclairage en bout 200lm. Couleur de la lumière : 6000-7000K. Étanche protection IP65.

Page 629 du catalogue

Réf.	82280
Batterie	3,7V 2500mAh Li-ion
Autonomie	3h-6h



GARANTIE 3 ANS



500 Lumens

28,90€

Réf. 82280

LES +
→ Étanche
→ Ultra résistante

+ Éco-contribution : 0,03€

BALADEUSE D'ATELIER RECHARGEABLE LED 600 LUMENS

3 puissances d'éclairage : 600/250/100lm. Articulée 180°. Crochet multidirectionnel (360°). Sur socle. IP54.

Page 626 du catalogue

Réf.	02421
Batterie	3,7V 2600mAh Li-ion
Autonomie	2h-10h
Led	COB



GARANTIE 3 ANS



600 Lumens

39,90€

Réf. 02421

LES +
→ Témoin de batterie
→ Base magnétique
→ Prise USB avec protection étanche

+ Éco-contribution : 0,03€

BALADEUSE D'ATELIER RECHARGEABLE LED 700 LUMENS

Éclairage en bout. Boîtier extra plat. Prise micro-USB avec protection étanche. Témoin de batterie. Aimant puissant à la base. IP54.

Page 628 du catalogue

Réf.	02324
Autonomie	2-10h
Led	1 LED COB + 1 LED en bout



GARANTIE 3 ANS



700 Lumens

47,90€

Réf. 02324

LES +
→ Variateur (de 60 à 700lm)
→ Repliable

+ Éco-contribution : 0,04€

BALADEUSE D'ATELIER RECHARGEABLE LED 1000 LUMENS

Lampe robuste - corps en aluminium. Éclairage des 2 côtés et en bout.

Fonctions :

- éclairage principal : 400lm - 1000lm
- éclairage au dos : 400lm
- éclairage en bout : 100lm

Aimant puissant sur la base. Tête rotative à 180° à la verticale. Très puissante - 1000lm.

Réf.	82290
Autonomie	2h à 7,5h
Batterie	3,7V 2600mAh Li-ion rechargeable



GARANTIE 3 ANS



39,90€

Réf. 82290

1000 lumens

+ Éco-contribution : 0,03€

LAMPE FRONTALE 400 LUMENS RECHARGEABLE

GARANTIE
3
ANS

Inclinaison de la lampe à 90°. 4 modes d'éclairage. Puissance : 100 à 400 lumens. Bandeau détachable, lavable, élastique, antidérapant. Charge par induction ou par câble USB-C. IP65. IK07.

Réf.	82252
Autonomie	3h-12h
Batterie	lithium 3,7V
Portée d'éclairage	60m

Livrée avec :
- 1 câble USB-C



25,90€

Réf. 82252

+ Eco-contribution : 0,02€

LAMPE DE POCHE CARRÉE 1000 LUMENS RECHARGEABLE

GARANTIE
3
ANS

Base aimantée. Lampe orientable à 180° (5 positions). 4 modes d'éclairage. Puissance : 250 à 1000 lumens. Charge par induction ou par câble USB-C. IP65. IK07.

Réf.	82323
Autonomie	3-12h
Batterie	lithium 3,7V
Portée d'éclairage	10-100m

Livrée avec :
- 1 câble USB-C



33,90€

Réf. 82323

+ Eco-contribution : 0,04€

LAMPE DE POCHE 1000 LUMENS RECHARGEABLE

GARANTIE
3
ANS

Format pocket - compacte. Rotation 10 positions. 4 modes d'éclairage. Puissance : 150 à 1000 lumens. Charge par induction ou par câble USB-C. IK08. IP54.

Réf.	82320
Autonomie	3-12h
Batterie	lithium 3,7V
Portée d'éclairage	20m

Livrée avec :
- 1 câble USB-C



35,90€

Réf. 82320

+ Eco-contribution : 0,03€

CHARGEUR PAR INDUCTION DOUBLE AVEC SUPPORT POUR TÉLÉPHONE PORTABLE

GARANTIE
3
ANS

Charge ultra rapide. 5W + 5W. Aimant puissant pour être fixé contre un support métallique. Peut être vissé (vis non incluses). Indicateur de charge. IK08. IP20.

Réf.	82225
Dimensions	26,5x10,8x2,7cm

Livrée avec :
- 1 câble USB-C

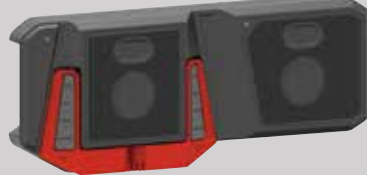

Charge rapide !

49,90€

Réf. 82225

+ Eco-contribution : 0,05€

LES +

→ Support induction
→ Les produits s'alimentent sur le support

BALADEUSE D'ATELIER 1000 LUMENS REPLIABLE RECHARGEABLE

GARANTIE
3
ANS

Base aimantée. Lampe pliable (7 positions). Tête rotative à 270°. 4 modes d'éclairage. Puissance : 170 à 1000 lumens. Charge par induction ou par câble USB-C. IP54/IK07.

Réf.	82300
Autonomie	3-12h
Batterie	3,7V 2500mAh Li-ion
Portée d'éclairage	10-40m

Livrée avec :
- 1 câble USB-C



29,90€

Réf. 82300

+ Eco-contribution : 0,04€

OFFRES PACK CHARGEURS + LAMPES

PACK ÉCLAIRAGE À INDUCTION - LAMPE FRONTALE + BALADEUSE + CHARGEUR

Pack comprenant :
- 1 lampe frontale 400 lumens rechargeable par induction réf. 82252
- 1 baladeuse d'atelier 1000 lumens repliable rechargeable par induction réf. 82300
- 1 chargeur par induction double avec support pour téléphone portable réf. 82225



99,00€

Réf. 82387

+ Eco-contribution : 0,05€

PACK ÉCLAIRAGE À INDUCTION - LAMPE DE POCHE + BALADEUSE + CHARGEUR

Pack comprenant :
- 1 lampe de poche 1000 lumens rechargeable par induction réf. 82320
- 1 baladeuse d'atelier 1000 lumens repliable rechargeable par induction réf. 82300
- 1 chargeur par induction double avec support pour téléphone portable réf. 82225



109,00€

Réf. 82383

+ Eco-contribution : 0,05€

PROJECTEUR LED RECHARGEABLE, PORTABLE

Couleur de la lumière : 6500K. IP44.
Livré avec chargeur secteur 230V-DC9V 1A, prise allume cigare et câble USB.
Page 632 du catalogue

Réf.	02314	02319
Autonomie	2,5h	3h
Batterie	7,4V 2Ah Li-ion	7,4V 4Ah Li-ion
Temps de charge	7h	3h

800 Lumens - 10W

29,90€
Réf. 02314

+ Éco-contribution : 0,15€



1300 Lumens - 20W

38,50€
Réf. 02319

+ Éco-contribution : 0,21€



GARANTIE
3
ANS



PROJECTEUR MOBILE LED 1000 LUMENS RECHARGEABLE

Puissant et compacte. 3 positions d'éclairage - 25/50/100%. Inclinable à 120°. Base rotative (360°) et aimantée. Poignée de transport. Sensitive. Power bank. Témoin de charge. Autonomie :
Intensité faible : 250lm | 8h | 50-100m
Intensité moyenne : 500lm | 6 à 7h | 50-100m
Intensité haute : 1000lm | 3 à 3,5h | 50-100m
IP54.

Réf.	82403	Livrée avec :
Puissance	10W	- 1 câble USB-C
Lumens	1000lm	

35,90€
Réf. 82403

+ Éco-contribution : 0,06€



GARANTIE
3
ANS

GRUPE ÉLECTROGÈNE INVERTER 2KW ESSENCE

Inverter à essence. Moteur UP160, système d'air pulsé, 4 temps. Démarrage manuel et sécurité. Mode éco et alarme de niveau d'huile. Niveau sonore 71dB (LPA). 2 prises 16A - 1 prise USB.
Livré avec :
- bougie
- câble 12V

Page 612 du catalogue

Réf.	05107
Puissance	3CV
Puissance maxi	2000W
Démarrage moteur	manuel
Capacité réservoir	4,5L
Poids	21,2kg

LES +
→ Modèle léger et compact
→ Sortie 12V USB
→ Courant de qualité
→ Silencieux

799,00€
Réf. 05107

+ Éco-contribution : 1,06€



GARANTIE
3
ANS

GRUPE ÉLECTROGÈNE MONOPHASÉ ESSENCE 7CV

Moteur 4 temps à essence. 3000tr/min. 2 prises de 16A. Disjoncteur en cas de surcharge. Régulateur AVR. Sécurité niveau d'huile. Démarrage manuel. Capacité réservoir : 15L. Le kit brouette est en option.

Page 612 du catalogue

Réf.	11017	11018
Puissance	7CV	7CV
Puissance maxi	2200W	3000W
Consommation	1,38 l/h	1,74 l/h
Démarrage moteur	manuel	manuel
Capacité réservoir	15L	15L
Poids	34,5kg	41,5kg

2200W

429,00€
Réf. 11017

+ Éco-contribution : 1,73€

LES +
→ Régulation AVR



3000W

519,00€
Réf. 11018

+ Éco-contribution : 2,08€

GARANTIE
3
ANS

GRUPE ÉLECTROGÈNE MONOPHASÉ ESSENCE

Moteur 4 temps à essence, très puissant et robuste. 2 prises de 16A. Disjoncteur en cas de surcharge. Régulateur AVR, régulation électronique contre les variations importantes de tension. Sécurité niveau d'huile. Livré avec : kit brouette, 1 clé à bougie, câble de raccordement.
Page 613 du catalogue

Réf.	11019	11020
Puissance	7,5CV	13CV
Consommation	1,98 l/h	3,12 l/h
Démarrage moteur	manuel	manuel/électrique
Capacité réservoir	15L	25L
Poids	49kg	85kg

3500W

599,00€
Réf. 11019

+ Éco-contribution : 2,20€

LES +
→ Kit brouette de série
→ Régulation AVR



5500W

999,00€
Réf. 11020

+ Éco-contribution : 3,54€

GARANTIE
3
ANS

ABASSEUR DE TENSION 24V-12V

GARANTIE 3 ANS

Avec protection contre les courts circuits, les surtensions, les sous-tensions, les surcharges.
1 prise USB. 1 prise allume cigare.

NEW

Réf.	05175
Fréquence	50Hz
Courant	15A
Dimensions	145x85x45mm

Livré avec :
- câble allume cigare



LES +
→ 1 prise USB

44,90€

Réf. 05175

+ Eco-contribution : 0,06€

CONVERTISSEUR 12V DC/230V AC

Continu/alternatif. Ventilateur. Protection contre surcharge de sortie, courts circuits, faible et forte tension d'entrée.

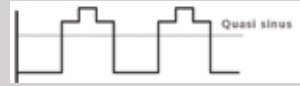

GARANTIE 3 ANS

NEW

Réf.	05178	05184	05187	05193	05195
Puissance	300W	600W	1000W	1500W	2000W
Puissance maxi	600W	1200W	2000W	3000W	4000W
Prise	1 prise 16A + 1 prise USB		2 prises 16A + 1 prise USB		

Prix unitaire	69,00€	99,00€	199,00€	255,00€	365,00€
+ Eco-contribution	0,12€	0,15€	0,26€	0,57€	0,65€

LES +
→ Prise USB



Réf. 05184



Réf. 05187



Réf. 05193

ENROULEUR ÉLECTRIQUE AUTOMATIQUE H05VV-F 3G1,5MM² 230V

Avec disjoncteur thermique- Carter antichoc robuste en résine. Ressort de rappel en acier trempé. Système de blocage du câble à la longueur désirée. Protection IP20.

Page 644 du catalogue

Réf.	03108	03107
Longueur	11m+2m	22m+2m
Puissance maxi	1800W câble déroulé - 1200W câble enroulé	2300W câble déroulé - 1000W câble enroulé



LES +

→ Support métallique mural orientable à 180°
→ Autobloquant

11+2m

22+2m

89,00€

Réf. 03108

+ Eco-contribution : 0,70€

119,00€

Réf. 03107

+ Eco-contribution : 1,09€

ENROULEUR ÉLECTRIQUE AUTOMATIQUE H07RN-F 230V

GARANTIE 3 ANS

Avec disjoncteur thermique. Ressort de rappel en acier trempé. Système de blocage du câble à la longueur désirée. Orientable à 180°. Protection IP44.

Page 645 du catalogue

Réf.	03100	82651
Longueur	16m+2m	15m+2m
Puissance maxi	1800W câble déroulé - 1200W câble enroulé	2300W câble déroulé - 1000W câble enroulé
Câble	3G1,5mm ²	3G2,5mm ²

LES +

→ Support métallique mural orientable à 180°
→ Autobloquant

16+2m

15+2m

109,00€

Réf. 03100

+ Eco-contribution : 0,91€

145,00€

Réf. 82651

+ Eco-contribution : 1,40€



ENROULEUR ÉLECTRIQUE H07RN-F 230V 4 PRISES

GARANTIE 3 ANS

Avec disjoncteur thermique. 4 prises 2 P+T étanches avec clapet. 1100W câble enroulé - 3200W câble déroulé.

Page 642 du catalogue

Réf.	Longueur	Câble	Prix unitaire	+ Eco-contribution
03103	25m	3x1,5mm ²	74,90€	0,64€
03101	25m	3x2,5mm ²	99,90€	0,95€
03105	40m	3x1,5mm ²	88,90€	1,50€
03102	40m	3x2,5mm ²	169,00€	1,69€

NEW

NF



MULTIMÈTRE DIGITAL AUTOMATIQUE COMPACT

Cat III 600V. Ecran LCD rétroéclairé.
Alimentation : AAA x 2 (fournies).

Page 334 du catalogue



LES +

- Fonction NCV : détection sans contact des câbles sous tension (dans un mur par exemple).
- Fonction LINE : permet de détecter les câblages et connexions défectueuses de manière automatisée et quasi immédiate.

29,90€

Réf. 09078

+ Eco-contribution : 0,04€

GARANTIE
3 ANS

MULTIMÈTRE DIGITAL AUTOMATIQUE

Avec sonde de température. Cat III 1000V. Ecran LCD rétroéclairé.
Poids : 230g. Usage professionnel. Alimentation : pile 9V.
Livré avec pile, cordons, sonde de température.

Page 335 du catalogue



GARANTIE
3 ANS

59,90€

Réf. 09096

+ Eco-contribution : 0,04€

THERMOMÈTRE INFRAROUGE

Lecture précise et fiable (+/- 3°C).
Plage de réglage : -30°C à 550°C.
Unité de mesure : Celsius/Fahrenheit
Fonction de mémorisation des valeurs
Paramétrage des valeurs d'alarme température haute et basse
Poignée ergonomique
Livré avec pile et dragonne.

Page 333 du catalogue



GARANTIE
3 ANS

37,00€

Réf. 09081

+ Eco-contribution : 0,04€

PINCE AMPÈRÉMÉTRIQUE AC/DC 1000A

Cat III 600V. Protection anti chocs. Ecran rétroéclairé 4 chiffres.
Poids : 200g
Alimentation : AAA x 3
Livrée avec étui de rangement et piles.

Page 335 du catalogue

LES +

- Fonction NCV : détection sans contact des câbles sous tension (dans un mur par exemple).
- Fonction LINE : permet de détecter les câblages et connexions défectueuses de manière automatisée et quasi immédiate.

109,00€

Réf. 09098

+ Eco-contribution : 0,03€



GARANTIE
2 ANS

DIAGNOSTIC AUTO DIGITAL

Vous pouvez maintenant trouver la panne de votre véhicule grâce au lecteur de code multimarque OBDII.
Lit les codes de défaut sur chacun des points de contrôle.

Page 378 du catalogue

LES +

- Rapide
- Economique

52,90€

Réf. 09095

+ Eco-contribution : 0,06€



GARANTIE
3 ANS

JEU DE 23 TOURNEVIS POUR DÉMONTAGE DES FICHES

Pour les connecteurs électriques automobile/agricole.

Page 381 du catalogue

LES +

- Coffret multimarques
- 23 empreintes différentes

159,00€

Réf. 17974



GARANTIE
TOTALE

PINCE À DÉNUDER AUTOMATIQUE

Poignée bi-matière. Lame en Cr12Mov haute résistance.
3 empreintes à sertir. Butée de longueur à dénuder mobile.
Force de compression du câble ajustable.

Page 297 du catalogue

Réf.	13678
Longueur	205mm
Capacité	0,2 à 6mm ²
Conditionnement	carte

15,90€

Réf. 13678



GARANTIE
TOTALE

PINCE À SERTIR AUTOMATIQUE

Avec 6 profils interchangeables (système coulissant).
Serrage à cliquet. Puissance réglable. Livrée sans cosse.

Page 295 du catalogue

Réf. 17979
Longueur 220mm



LES +

- Changement ultra rapide des mâchoires sans outils

129,00€

Réf. 17979



GARANTIE
TOTALE

JEU DE CÂBLES ÉQUIPÉS DE PINCES LAITON

GARANTIE 3 ANS

Page 152 du catalogue

Réf.	Longueur	Section	Capacité	Prix unitaire
04131	2x3m	16mm ²	400A	62,90€
04124	2x3m	25mm ²	650A	69,90€
04132	2x4m	25mm ²	600A	82,90€
04133	2x4,5m	35mm ²	800A	143,00€
04134	2x5m	50mm ²	1000A	215,00€



LES +
→ Câble 100% cuivre

JEU DE CÂBLES ÉQUIPÉS DE PINCES LAITON RENFORCÉES

GARANTIE 3 ANS

Page 153 du catalogue

Réf.	Longueur	Section	Capacité
04163	2x4,5m	35mm ²	800A
04164	2x5m	50mm ²	1000A



159,00€
Réf. 04163

LES +
→ Câble 100% cuivre
→ Pincettes type "crocodile" pour une meilleure accroche

209,00€
Réf. 04164

BOOSTER PORTABLE

Page 149 du catalogue

Réf.	04512	04524	04526
Tension de démarrage	12V	12-24V	12-24V
Courant de démarrage	1170A	2340A-1170A	12V 2560A - 24V 1280A
Courant de démarrage en crête	3100A	6200A-3100A	6200A-3100A
Capacité batterie	23Ah	2x23Ah	2x34Ah
Longueur du câble	1,20m	1,65m	1,80m
		Avec 2 batteries	Avec 2 batteries
Prix unitaire	399,00€	859,00€	1 199,00€
+ Eco-contribution	1,45€	2,64€	3,78€

LES +
→ Indicateur de charge
→ Prise allume cigare
→ Carter ABS anti-chocs
→ Pincettes entièrement isolées

12V



Réf. 04512

12-24V



Réf. 04524

12-24V



Réf. 04526

GARANTIE 3 ANS

+

BOOSTER PORTABLE À ULTRA-CONDENSATEURS

Booster nouvelle technologie, sans batterie ! Les condensateurs utilisent l'énergie résiduelle de la batterie pour le démarrage du véhicule.

Page 149 du catalogue

Réf.	04591	04592	04593
Tension de démarrage	12V	12V	12-24V
Courant de démarrage	1400A	1800A	4400A - 3400A
Courant de démarrage en crête	8000A	9000A	18000A - 9000A
Nombre de Farad	18x3000F	6x3000F	10x3400F
Longueur du câble	0,50m	1,5m	1,7m
Prix unitaire	659,00€	1 149,00€	1 490,00€
+ Eco-contribution	0,63€	1,22€	2,50€

LES +
→ Recharge rapide : 30 sec depuis l'alternateur ou 2 minutes depuis n'importe quelle voiture.
→ 1 000 000 cycles.
→ Sans batterie : aucun entretien
→ Léger : jusqu'à 37% plus léger qu'un modèle traditionnel

12V



Réf. 04591

12V



Réf. 04592

12-24V



Réf. 04593

GARANTIE 3 ANS

+

TESTEUR DE BATTERIE DIGITAL 12/24V AVEC IMPRIMANTE

Pour vérifier l'état de la batterie, la charge, la résistance, et la capacité au démarrage. Pour batteries 12/24V. Longueur du câble électrique : 100cm. Grand écran digital rétro-éclairé (388x64mm). Sauvegarde de l'historique. Imprimante thermique intégrée. Livré avec 2 rouleaux papier, 1 sacoche, 1 notice, 1 CD, 1 câble USB, fonctionne sans pile.

Page 158 du catalogue

189,00€
Réf. 04037

Réf.	04037
Plage de réglage	20/1000A (CCA), 20/700A (IEC), 20/700A (DIN), 2/120A (AH)
Capacité batterie	2-120Ah
Dimensions	95x210x45mm
Poids	0,46kg



GARANTIE 3 ANS

BALAYEUSE MÉCANIQUE

Avec 2 brosses frontales inclinées à rotation concentrique, pour décoller et avaler la saleté. Compacte, légère, maniable pour un excellent balayage.

Page 892 du catalogue

Réf.	07805	07815
Capacité réservoir détritus	20L	40L
Surface	±2800 m²/h	±3200 m²/h
Largeur de balayage	70cm	80cm
Poids	10kg	12,4kg

20L

149,00€

Réf. 07805

40L

199,00€

Réf. 07815



Réf. 07805



Réf. 07815

GARANTIE
3
ANS

ASPIRATEUR EAU ET POUSSIÈRE 20L

Avec accessoires et 4 supports d'accessoires. Avec poignée intégrée à la tête d'aspiration. Chaîne antistatique. Fonction souffleur.

Page 873 du catalogue

Réf.	07411
Matière	cuve inox
Puissance	1200W
Poids	7kg

20L

139,00€

Réf. 07411

+ Eco-contribution : 0,80€



GARANTIE
3
ANS

ASPIRATEUR EAU ET POUSSIÈRE 30L

Avec accessoires et 4 supports d'accessoires. Avec poignée intégrée à la tête d'aspiration. Chaîne antistatique.

Page 874 du catalogue

Réf.	07436
Matière	cuve inox
Puissance	1200W
Longueur du flexible	2m
Poids	7,7kg

LES +
→ Fonction souffleur

30L

129,00€

Réf. 07436

+ Eco-contribution : 0,80€



GARANTIE
3
ANS

ASPIRATEUR EAU ET POUSSIÈRE 30L

Système de décolmatage. 2 roues fixes, 2 roue mobiles. Dans le socle : 4 supports pour accessoires. Prise pour électroportatif (max 2000W). Poignée de transport avec range câble et accessoires.

Page 874 du catalogue

Réf.	07439
Matière	cuve inox
Puissance	1200W
Longueur du flexible	2m
Poids	9,3kg

LES +
→ Décolmatage
→ Prise pour électroportatif

30L

169,00€

Réf. 07439

+ Eco-contribution : 0,80€



GARANTIE
3
ANS

ASPIRATEUR EAU ET POUSSIÈRE 40L

Avec poignée intégrée. Dans le socle : 4 supports pour accessoires. Chaîne antistatique. 4 roues pivotantes. Avec crochet pour câble.

Page 875 du catalogue

Réf.	07401
Matière	cuve inox
Puissance	1200W
Longueur du flexible	2m
Poids	9,6kg

40L

195,00€

Réf. 07401

+ Eco-contribution : 0,80€



GARANTIE
3
ANS

ASPIRATEUR EAU ET POUSSIÈRE 50L

Avec poignée intégrée, tuyau de vidange, chaîne antistatique. Prise pour électroportatif (max 2000W).

Page 876 du catalogue

Réf.	07403
Matière	cuve inox
Puissance	1200W
Longueur du flexible	2m
Poids	13,5kg

50L Cuve basculante

239,00€

Réf. 07403

+ Eco-contribution : 1,12€



GARANTIE
3
ANS

PROJECTEUR LED 35W 5000 LUMENS 20V

Projecteur de travail LED portable sur batterie.
Pivotant, avec 2 intensités de lumière 2000-5000 lumens.
Angle d'éclairage : 120°.

Réf.	55940
Led	100 LED SMD
Lumens	2000-5000lm
Puissance	35W
Température de couleur	6500K



**Sans chargeur
ni batterie**

49,90€

Réf. 55940

+ Eco-contribution : 0,09€

**Avec chargeur
et 1 batterie 2Ah**

129,00€

Réf. 55942

**Avec chargeur
et 1 batterie 4Ah**

155,00€

Réf. 55946

**Avec chargeur
et 1 batterie 5Ah**

179,00€

Réf. 55948

GARANTIE
3 ANS

NEW

PERCEUSE VISSEUSE BRUSHLESS 20V 40NM

Perceuse visseuse brushless 2 vitesses, compacte avec un couple de 40Nm.
Variateur de vitesse et frein électrique.
Mandrin auto serrant 2-13mm.
Éclairage de travail LED.

Réf.	55878
Mandrin ouverture	2-13mm
Vitesse à vide	0-400 tr/min et 0-1400 tr/min
Réglage de couple	18+1
Couple maxi	40Nm

LES +
→ Moteur BRUSHLESS

**Sans chargeur
ni batterie**

56,00€

Réf. 55878

+ Eco-contribution : 0,35€

**Avec chargeur
et 1 batterie 2Ah**

109,00€

Réf. 55880

+ Eco-contribution : 0,25€

**Avec chargeur
et 2 batteries 2Ah**

139,00€

Réf. 55882

+ Eco-contribution : 0,25€

**Avec chargeur
et 1 batterie 4Ah**

125,00€

Réf. 55884

+ Eco-contribution : 0,25€

**Avec chargeur
et 2 batteries 4Ah**

189,00€

Réf. 55886

+ Eco-contribution : 0,25€

GARANTIE
3 ANS

NEW

BATTERIE 20V LI-ION

Indicateur de batterie 3 niveaux :
- Vert/orange/rouge = charge maximale
- Orange/rouge = charge moyenne
- Rouge = charge faible.

Compatible avec tous ces outils DRAKKAR.

Batterie 2Ah



Réf. 55850

Batterie 4Ah



Réf. 55852

Batterie 5Ah



Réf. 55854

Réf. 55850 - **49,00€**
Réf. 55852 - **79,00€**
Réf. 55854 - **99,00€**

CHARGEUR RAPIDE 3,5A



Réf. 55856 - **34,90€**

GARANTIE
3 ANS

MEULEUSE D'ANGLE BRUSHLESS 20V 125MM

Blocage de l'arbre par bouton poussoir pour changer le disque.
Carter orientable sans outil. Filetage M14.
Poignée latérale anti-vibration 2 positions. Sans disque.

Réf.	55890
Ø disque	125mm
Profondeur de coupe	30mm
Vitesse à vide	8500 tr/min
Filetage	M14

LES +
→ Moteur BRUSHLESS

GARANTIE
3 ANS

NEW

**Sans chargeur
ni batterie**

109,00€

Réf. 55890

+ Eco-contribution : 0,35€

**Avec chargeur
et 1 batterie 4Ah**

189,00€

Réf. 55892

+ Eco-contribution : 0,25€

**Avec chargeur
et 1 batterie 5Ah**

219,00€

Réf. 55896

+ Eco-contribution : 0,25€

**Avec chargeur
et 2 batteries 4Ah**

249,00€

Réf. 55894

+ Eco-contribution : 0,25€

**Avec chargeur
et 2 batteries 5Ah**

289,00€

Réf. 55898

+ Eco-contribution : 0,25€



PACK 20V PERCEUSE 40NM - MEULEUSE 125MM - PROJECTEUR

Composé de :
- 1 perceuse-visseuse brushless 20V 40Nm réf. 55878
- 1 meuleuse brushless 125mm réf. 55890
- 1 projecteur LED 35W 5000 lumens 20V réf. 55940
- batterie Li-ion 20V
- 1 chargeur rapide 3,5A réf. 55856
- 1 sac porte-outils textile réf. 15695

GARANTIE
3 ANS

NEW

**Avec 1 batterie 2Ah
+ 1 batterie 4Ah**

285,00€

Réf. 55950

+ Eco-contribution : 0,45€

**Avec 1 batterie 2Ah
+ 1 batterie 5Ah**

319,00€

Réf. 55952

+ Eco-contribution : 0,45€

**Avec 1 batterie 4Ah
+ 1 batterie 5Ah**

339,00€

Réf. 55954

+ Eco-contribution : 0,45€



PROJECTEUR OFFERT !

BROSSE FORME COUPE AVEC ALÉSAGE

Acier. Alésage M14. Décapage extra dur. Pour meuleuse Ø 115 et 125mm.

Page 223 du catalogue

Réf.	15580	15544	15588	15500	15504
Ø extérieur	75mm	70mm	100mm	100mm	100mm
Épaisseur du fil	0,30mm	0,50mm	0,30mm	0,35mm	0,50mm
Vitesse maximum	12500 tr/min	12500 tr/min	8500 tr/min	12500 tr/min	8500 tr/min
Prix unitaire	6,00€	9,50€	9,90€	10,50€	16,50€
<small>+ Eco-contribution</small>					



BROSSE CIRCULAIRE, SUR TIGE

Pour surfaces étroites et difficilement accessibles. Fil ondulé. Vitesse : 4500 tr/min max. Ø de la tige : 6mm.

Page 223 du catalogue

Réf.	15515	15581	15582	15592	15524	15536
Matière	acier	acier	acier	inox	laiton	laiton
Largeur du brossant	7mm	10mm	12mm	10mm	10mm	16mm
Ø extérieur	50mm	75mm	100mm	75mm	75mm	100mm
Épaisseur du fil	0,30mm	0,30mm	0,30mm	0,30mm	0,20mm	0,20mm
Prix unitaire	2,70€	2,90€	3,90€	4,90€	2,50€	4,30€
<small>+ Eco-contribution</small>						

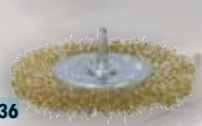
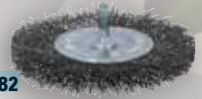

BROSSE CIRCULAIRE, SUR TIGE

Acier. Ø de la tige : 6mm.
Pour surfaces planes.
Vitesse : 4500 tr/min max.

Page 223 du catalogue

Réf.	15589	15547
Ø extérieur	50mm	75mm
Épaisseur du fil	0,30mm	0,30mm



BROSSE SUR TIGE EN BOUT

Ø de la tige : 6mm.
Pour endroits étroits et profonds.
Fil ondulé. Vitesse : 4500 tr/min max.

Page 223 du catalogue

Réf.	15551	15577
Matière	acier	inox
Largeur du brossant	25mm	25mm
Ø du corps	22mm	22mm
Épaisseur du fil	0,30mm	0,30mm



COFFRET DE 5 FRAISES MÉTALLIQUES

Denture croisée pour un enlèvement important de matière.
Ø de la tige : 6mm.

Composition :

- 1 fraise sphérique Forme D
- 1 fraise cylindrique à bout arrondi Forme C
- 1 fraise cylindrique avec denture en bout Forme A
- 1 fraise ogive Forme F
- 1 fraise conique à bout arrondi Forme M

Tête en carbure de tungstène

Tige en acier

Page 229 du catalogue

Ø 6mm

59,90€
Réf. 15552



COFFRET 5 FRAISES MÉTALLIQUES

Denture croisée pour un enlèvement important de matière.
Ø de la tige : 12,7mm.

Composition :

- 1 fraise sphérique Forme D
- 1 fraise cylindrique à bout arrondi Forme C
- 1 fraise cylindrique avec denture en bout Forme B
- 1 fraise ogive Forme G
- 1 fraise conique à bout arrondi Forme L

Page 229 du catalogue

Ø 12,7mm

94,90€
Réf. 15521



FRAISE MÉTALLIQUE OGIVE BOUT ARRONDI

Forme F. Denture croisée pour un enlèvement important de matière. Ø de la tige : 6mm.

Page 229 du catalogue

Réf.	Dimensions	Prix unitaire
15512	6x18x63mm	8,90€
15513	9,5x19x64mm	13,90€
15514	12,7x25x70mm	21,90€



Réf. 15514

FRAISE MÉTALLIQUE CYLINDRIQUE À BOUT ARRONDI

Forme C. Denture croisée pour un enlèvement important de matière. Ø de la tige : 6mm.

Page 229 du catalogue

Réf.	Dimensions	Prix unitaire
15506	6x16x61mm	11,90€
15507	9,5x19x64mm	16,90€
15508	12,7x25x70mm	24,90€



Réf. 15508

FRAISE MÉTALLIQUE CYLINDRIQUE

Forme B. Sans denture en bout.
Denture croisée pour un enlèvement important de matière.
Ø de la tige : 6mm.

Page 229 du catalogue

Réf.	Dimensions	Prix unitaire
15558	6x16x61mm	11,90€
15559	9,5x19x64mm	17,90€
15560	12,7x25x70mm	27,90€



Réf. 15560

FORETS CONIQUES À PROFIL CONSTANT HSS

Deux arêtes de coupe. Queue cylindrique. En boîte plastique.

Page 230 du catalogue

Réf.	13500	13502	13504
Ø de perçage	3-14mm	8-20mm	10-30,5mm
Ø de la tige	6mm	8mm	9mm
Longueur de la tige	20mm	22mm	22mm
Prix unitaire	11,90€	21,90€	44,90€

+ Eco-contribution



Réf. 13500



Réf. 13502



Réf. 13504

COFFRET FORETS MÉTAUX HSS TAILLÉS MEULÉS

Qualité de l'acier : 5% cobalt. Acier M35. Coffret PVC.

Page 232 du catalogue

Réf.	Diamètre
22232	1 à 10 par 0,5mm
22225	1 à 13 par 0,5mm

LES +

→ **Qualité +++**,
taillés meulés + cobalt
→ **Meilleure résistance à l'usure et à l'échauffement**,
idéal pour percer des matériaux résistants

19 pcs

59,90€

Réf. 22232

25 pcs

119,00€

Réf. 22225

COFFRET DE TARAUDS ET FILIÈRES HSS - 32 PCS - M3 À M12

Ø 3-4-5-6-8-10-12mm. 21 tarauds - 7 filières.

1 porte filière - 1 tourne à gauche.

1 tournevis. 1 jeu de jauges filetage.

Pour filet intérieur et extérieur.

Page 234 du catalogue



32 pièces

64,90€

Réf. 14720

OUTIL POUR LA RESTAURATION DES FILETS

Pour filets intérieurs et extérieurs.

Page 234 du catalogue



54,90€

Réf. 22398

COFFRET DE RÉPARATION DE FILETAGE

Filetage de M5 à M12. 130 pièces.

Page 236 du catalogue

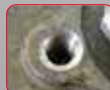

219,00€

Réf. 17980

COFFRET 3 FORETS CONIQUES HSS

Composition :

3-14mm

8-20mm

16-30mm

Coffret métallique.

Page 230 du catalogue



68,90€

Réf. 13527

Ø de la tige	Longueur de la tige
6mm	20mm
8mm	22mm
10mm	25mm

VALISE MÉTALLIQUE 120 FORETS

120 forets COBALT taillés meulés. Qualité de l'acier : 5% cobalt.

Acier M35. Dimensions de la valise : 235x260mm.

Composition : Ø 1 à 10mm par 0,5mm.

Page 233 du catalogue

LES +

→ **Qualité +++**, taillés meulés + cobalt
→ **Meilleure résistance à l'usure et à l'échauffement**, idéal pour percer des matériaux résistants

139,00€

Réf. 23290



COFFRET DE TARAUDS ET FILIÈRES HSS - 56 PCS - M3 À M20

33 tarauds Ø3 à 20mm. 11 filières Ø3 à 20mm.

6 portes filières. 2 tourne à gauche.

2 portes tarauds. 1 tournevis.

1 jeu de jauges filetage.

Pour filet intérieur et extérieur.

Coffret métallique.

Page 235 du catalogue



56 pièces

429,00€

Réf. 14723

OUTIL POUR LA RESTAURATION DES FILETS

Pour filets intérieurs et extérieurs.

Page 234 du catalogue



54,90€

Réf. 22398

COFFRET DE RÉPARATION DE FILETAGE

Filetage de M5 à M12. 130 pièces.

Page 236 du catalogue



219,00€

Réf. 17980



SERVANTE D'ATELIER 7 TIROIRS

NEW

SERVANTE
GARANTIE
3
ANS

Ref. 09217

Plan de travail en ABS avec empreinte pour 6 tournevis, 2 aérosols.
Fermeture centralisée des tiroirs. Ouverture sélective des tiroirs.
Blocage individuel des tiroirs.
Dimensions intérieures des tiroirs : 530x390mm.
Charge maxi : 250kg.
4 roues Ø 120mm : 2 fixes - 2 pivotantes avec frein.



176
outils

DRAKKAR
TOUS
GARANTIE
TOTALE

Avec 4 modules mousse finition carbone pleins.



LES +

→ Ouverture à 100% des tiroirs montés sur roulement à billes

699,00€

Réf. 83895

+ Éco-contribution : 2,35€

SERVANTE 7 TIROIRS

NEW

SERVANTE
GARANTIE
3
ANS

Ref. 09140

Plan de travail recouvert d'un tapis mousse.
Fermeture centralisée des tiroirs.
Blocage individuel des tiroirs. Charge maxi : 360kg.
Dimensions intérieures des tiroirs : 548x395mm.
Charge maxi par tiroir : 35kg. Roues Ø 120mm : 2 roues fixes et 2 roues pivotantes (1 avec frein).



237
outils

DRAKKAR
TOUS
GARANTIE
TOTALE

Avec 10 modules mousse finition métal pleins.



999,00€

Réf. 83896

+ Éco-contribution : 2,35€

LES +

→ Ouverture à 100% des tiroirs montés sur roulement à billes
→ Poignée ergonomique

SERVANTE 7 TIROIRS

NEW

SERVANTE
GARANTIE
3
ANS

Ref. 09231

Plan de travail recouvert d'un tapis mousse.
Fermeture centralisée des tiroirs.
Charge maxi : 250kg.
Dimensions intérieures des tiroirs : 565x400mm.
Charge maxi par tiroir : - petit 15kg - grand 30kg.
4 roues Ø 120mm : 2 fixes et 2 pivotantes (1 avec frein).



LES +

- Ouverture à 100% des tiroirs montés sur roulement à billes
- Poignée ergonomique

165
outils

DRAKKAR TOOLS
GARANTIE
TOTALE

Avec 10 modules mousse finition carbone pleins.



1

849,00€
Réf. 83889

+ Éco-contribution : 2,25€

190
outils

DRAKKAR TOOLS
GARANTIE
TOTALE

Avec 11 modules mousse finition carbone pleins.



2

899,00€
Réf. 83910

+ Éco-contribution : 2,25€

SERVANTE 7 TIROIRS

NEW

SERVANTE
GARANTIE
3
ANS

Ref. 09141

Plan de travail recouvert d'un tapis mousse.
Fermeture centralisée des tiroirs.
Charge maxi : 250kg.
Dimension intérieure des tiroirs : 567x400mm.
Charge maxi par tiroir : - petit 15kg - grand 30kg.
Roues Ø 127mm, 5x2" : 2 roues pivotantes avec freins et 2 roues fixes.
Peinture finition martelée.



LES +

- Ouverture à 100% des tiroirs montés sur roulement à billes
- Poignée ergonomique

174
outils

DRAKKAR TOOLS
GARANTIE
TOTALE

Avec 10 modules mousse finition carbone pleins.



1

929,00€
Réf. 83903

+ Éco-contribution : 2,11€

249
outils

DRAKKAR TOOLS
GARANTIE
TOTALE

Avec 11 modules mousse finition carbone pleins.



2

1 049,00€
Réf. 83916

+ Éco-contribution : 2,15€

COFFRET DE DOUILLES 1/4"

Qualité : S2.
14 embouts.
13 douilles 1/4" : de 4 à 14mm.
1 cliquet 1/4" 72 dents.
1 adaptateur 25mm.
1 porte embout magnétique à verrouillage automatique.

Page 251 du catalogue



24,90€

Réf. 68144

LES +
→ Format de poche

COFFRET MÉTALLIQUE DE DOUILLES RADIO 1/4"

42 pcs - Douilles 6 pans de 3,2 à 14mm.
Acier chrome vanadium.

Page 251 du catalogue



42 pièces

59,00€

Réf. 10760

COFFRET DE DOUILLES 1/4"

Douilles 6 pans de 4 à 14mm.
6 douilles TX de E4 à E10.
24 douilles tournevis plat - PH - PZ - TX - Hex.
Acier chrome vanadium.

Page 252 du catalogue



LES +
→ Douilles Torx®

56 pièces

79,00€

Réf. 11434

JEU DE 27 PCS - CLIQUET 1/4" + 1/2" 72 DENTS + DOUILLES + RALLONGES

Composition :
- 10 douilles 1/2" OGIV SYSTEM de 10 à 24mm
- 1 rallonge 125mm
- 1 cliquet réversible 1/2" 72 dents
- 13 douilles 1/4" OGIV SYSTEM de 4 à 14mm
- 1 rallonge 100mm
- 1 cliquet réversible 1/4" 72 dents
Acier chrome vanadium. Finition polie chromée.

Page 254 du catalogue



49,90€

Réf. 67670

27 pièces

COFFRET MÉTALLIQUE DE DOUILLES 1/2"

24 Pcs - Douilles 6 pans de 10 à 32mm.
Acier chrome vanadium.

Page 253 du catalogue



LES +
→ Outils extrêmement durants

24 pièces

79,00€

Réf. 10756

COFFRET 59 PCS DOUILLES 1/4" ET 1/2"

Coffret métal :
- 12 douilles 1/4" de 4 à 13mm
- 14 douilles 1/2" de 10 à 32mm
- 18 embouts 1/4" (plats, PH, Hex, PZ, Torx®)
Acier chrome vanadium.

Page 254 du catalogue



LES +
→ Outils extrêmement durants

59 pièces

89,00€

Réf. 67686

COFFRET DE 110 PCS - DOUILLES 1/4" ET 1/2"

Finition polie chromée.
Acier chrome vanadium.

Page 255 du catalogue



110 pièces

119,00€

Réf. 67685

COFFRET 171 PCS - DOUILLES 1/4", 3/8" ET 1/2"

Acier chrome vanadium.

Page 255 du catalogue



171 pièces

169,00€

Réf. 67701

MALLETTE DE DÉPANNAGE SUR ROUES 133 PCS 1/2" + 1/4"

Avec poignée de transport. Acier au chrome vanadium, finition satin. Composition : douilles, cliquets, rallonges, embouts, clés mixtes, tournevis, pinces... Embouts qualité S2.

Page 388 du catalogue

- LES +**
- Mallette sur roues, charnières renforcées, serrure
 - Embouts qualité S2

133 pièces

275,00€

Réf. 15157

+ Éco-contribution : 0,01€



1/2"

1/4"

COFFRET DE DOUILLES 14 PCS 3/4"

Douilles 6 pans. Acier chrome vanadium. Triple chromage.

Page 257 du catalogue

14 pièces

265,00€

Réf. 15133



3/4"

CLIQUET 1/2" RÉVERSIBLE À MANCHE ROTATIF

Poignée ergonomique bi-matière. 60 dents. Longueur : 280mm.

Page 260 du catalogue

Réf.	Longueur
15106	280mm

INFO
Il suffit de tourner la poignée pour utiliser le cliquet.

49,90€

Réf. 15106

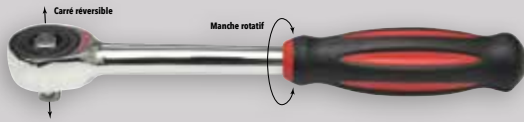

1/2"

CLIQUET 24 DENTS 3/4" TÉLESCOPIQUE

Extensible : 610-925mm. Chrome vanadium. Bouton poussoir avec éjecteur de douilles.

Page 260 du catalogue

Réf.	Longueur
15132	610 à 925mm

169,00€

Réf. 15132

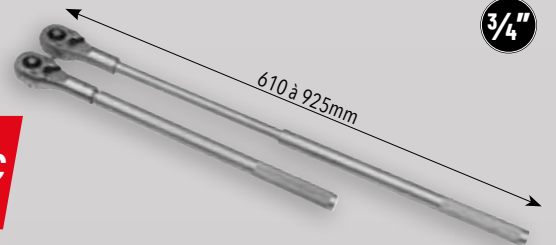

3/4"

9 DOUILLES TORX® 1/2"

Chrome vanadium. Composition : E10-E11-E12-E14-E16-E18-E20-E22-E24.

Page 263 du catalogue

39,90€

Réf. 10759



COFFRET 17 PIÈCES 1/2" DOUILLES TORX®

Composition : 8 douilles-tournevis Torx® : T27, T30, T40, T45, T50, T55, T60, T70. 9 douilles E-Torx® : E10, E11, E12, E14, E16, E18, E20, E22, E24. Longueur : 55mm

Page 266 du catalogue

79,90€

Réf. 10772



8 DOUILLES TOURNEVIS 1/2" AVEC EMBOUT TORX® LONG

Composition : - 8 embouts Torx® long. 100mm : T27-T30-T40-T45-T50-T55-T60-T70

Page 267 du catalogue

59,90€

Réf. 10754



10 DOUILLES TOURNEVIS 1/2" TORX®

Composition : T20-T25-T27-T30-T40-T45-T50-T55-T60-T70. Longueur : 55mm.

Page 267 du catalogue

69,90€

Réf. 10774



8 DOUILLES TOURNEVIS AVEC EMBOUT LONG HEXAGONAL 1/2"

Embouts longueur 100mm. Composition : 4-5-6-8-10-12-14-17mm.

Page 268 du catalogue

58,90€

Réf. 10753



10 DOUILLES TOURNEVIS 1/2" AVEC EMBOUT HEXAGONAL

Embouts longueur 55mm. Composition : 4-5-6-7-8-10-12-14-17-19mm.

Page 268 du catalogue

69,90€

Réf. 10773



■ JEU DE CLÉS MIXTES

Polie chromée brillant. En boîte carton.

Page 242 du catalogue

Réf.	Jeu de	Composition	Prix unitaire
13907	8	8, 10, 11, 12, 13, 14, 17, 19mm	23,90€
13912	12	7, 8, 10, 11, 12, 13, 14, 16, 17, 19, 22, 24mm	42,90€
13926	25	6, 7, 8, 9, 10, 11, 12, 13, 14, 15, 16, 17, 18, 19, 20, 21, 22, 23, 24, 25, 26, 27, 28, 30, 32mm	139,00€



■ JEU DE 12 CLÉS MIXTES À CLIQUET

De 8 à 19mm. 72 dents. Acier au chrome vanadium. Finition polie chromée.

Page 243 du catalogue

Réf.	Taille
12610	8 à 19mm
12600	8 à 19mm

Clés mixtes droites

79,00€
Réf. 12610

Clés mixtes articulées

89,00€
Réf. 12600



■ JEU DE 6 CLÉS À TUYAUTER

Acier au chrome vanadium.

Page 245 du catalogue

Réf.	Composition
13531	8x10, 10x12, 11x13, 12x14, 14x17, 17x19



49,90€
Réf. 13531



■ JEU DE CLÉS À PIPE DÉBOUCHÉES

6 pans - 6 pans. Acier au chrome vanadium. Polies chromées - dureté 45 à 49 HRC.

Page 246 du catalogue

Réf.	Composition
12201	8, 9, 10, 11, 12, 13, 15, 17, 19, 21mm
12278	8, 9, 10, 11, 12, 13, 14, 15, 16, 17, 18, 19, 21, 22, 23, 24mm

10 clés

69,90€
Réf. 12201

16 clés

99,00€
Réf. 12278



■ CLÉ À MOLETTE CHROMÉE PROFESSIONNELLE

Page 247 du catalogue

INFO
Mâchoires parfaitement parallèles pour une prise correcte de l'écrou sans l'endommager.

Réf.	Ouverture	Longueur	Prix unitaire
12402	0 à 24mm	8" - 200mm	18,90€
12404	0 à 30mm	10" - 250mm	22,90€
12406	0 à 40mm	12" - 300mm	27,90€
12408	0 à 45mm	15" - 375mm	54,90€
12410	0 à 56mm	18" - 450mm	92,90€
12412	0 à 70mm	24" - 600mm	169,00€



■ CLÉ À MOLETTE CHROMÉE PROFESSIONNELLE (HAUTE PRÉCISION)

Page 247 du catalogue

Réf.	Ouverture	Longueur	Prix unitaire
15620	0 à 29mm	8" - 200mm	19,90€
15621	0 à 33mm	10" - 250mm	25,90€
15618	0 à 40mm	12" - 300mm	32,90€
15619	0 à 51mm	15" - 375mm	58,90€



■ CLÉ À GRIFFE

Acier forgé.

Page 249 du catalogue



Réf.	Ouverture	Longueur	Poids	Prix unitaire
12434	38mm (1 1/2")	10" - 250mm	0,56kg	11,90€
12436	50mm (2")	14" - 350mm	1,04kg	17,90€
12433	63mm (2 1/2")	18" - 450mm	2,14kg	28,90€
12438	76mm (3")	24" - 600mm	2,88kg	44,90€
12440	100mm (4")	24" - 900mm	5,90kg	92,90€



■ CLÉ À GRIFFES ALUMINIUM

Mâchoires acier.

Page 249 du catalogue



450mm

600mm

28,90€
Réf. 12488

44,90€
Réf. 12489

LES +
→ Plus légère de 25% par rapport à un modèle tout acier

Réf.	Ouverture	Longueur	Poids
12488	76mm	18" - 450mm	1,45kg
12489	89mm	24" - 600mm	2,43kg



MARTEAU RIVOIR

Manche en frêne, verni.
Tête acier trempé C45.

Page 319 du catalogue

Réf.	Longueur	Hauteur tête	Poids	Prix unitaire
12716	350mm	35mm	0,8kg	16,90€
12718	355mm	40mm	1kg	17,90€
12720	385mm	45mm	1,5kg	22,90€
12722	405mm	50mm	2kg	28,50€



MASSETTE MÉCANICIEN

Manche frêne galbé, verni. Tête acier trempé C45. DIN 6475.

Page 320 du catalogue

Réf.	Hauteur tête	Poids
12728	44mm	1250g
12714	50mm	2000g

1,25KG

2KG

17,50€

Réf. 12728

23,90€

Réf. 12714



6 CHASSE-GOUPILLES

Acier au chrome molybdène

- Ø 2x115mm
- Ø 3x125mm
- Ø 4x150mm
- Ø 5x165mm
- Ø 6x180mm
- Ø 8x180mm

Page 321 du catalogue

28,90€

Réf. 13537



9 CHASSE-GOUPILLES

Acier au chrome molybdène.

Composition :

- Ø 2x110mm
- Ø 3x125mm
- Ø 4x150mm
- Ø 5x165mm
- Ø 6x180mm
- Ø 8x200mm
- Ø 10x215mm
- Ø 12x230mm
- Ø 14x248mm

Page 321 du catalogue

59,90€

Réf. 13533



6 CHASSE-GOUPILLES GAINÉS

Acier au chrome molybdène.

Composition :

- Ø 3x200mm
- Ø 4x200mm
- Ø 5x200mm
- Ø 6x200mm
- Ø 8x200mm
- Ø 10x200mm.

Manche mousse.

Page 322 du catalogue

49,90€

Réf. 13514



200mm

4 CHASSE-GOUPILLES EXTRA LONGS GAINÉS

Acier au chrome molybdène.

Composition :

- Ø 10x350mm
- Ø 12x350mm
- Ø 14x350mm
- Ø 16x350mm.

Manche mousse.

Page 322 du catalogue

89,90€

Réf. 13519



350mm

POINTEAU

Acier au chrome molybdène.

Page 323 du catalogue



Réf.	Diamètre	Longueur	Conditionnement	Prix unitaire
13564	4mm	120mm	vrac	4,50€
13565	6mm	150mm	vrac	6,50€

POINTEAU AUTOMATIQUE

Corps en bronze. Embout qualité S2.

Page 323 du catalogue

Réf.	13479
Diamètre	13mm
Longueur	130mm

13,90€

Réf. 13479



DOIGT TÉLESCOPIQUE AIMANTÉ AVEC LED

Eclairage en bout. Puissance aimant : 2,3kg.

Page 380 du catalogue

Réf.	Longueur
14310	de 180 à 800mm



5,90€

Réf. 14310

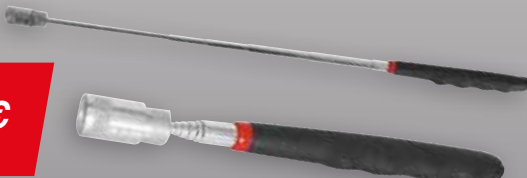

+ Éco-contribution : 0,06€

PINCE "ATTRAP'TOUT" AIMANTÉE

Longueur : 620mm. Pince 4 griffes rétractables.
Aimant central. Pour saisir les pièces métal et PVC.

Page 380 du catalogue



7,90€

Réf. 05782



9 CLÉS TORX® EXTRA LONGUES

Etui pivotant.
Composition :
- Torx® : T10-T15-T20-T25-T27-
T30-T40-T45-T50.

Page 274 du catalogue



Extra longues

22,90€

Réf. 10718

9 CLÉS TORX® EXTRA LONGUES AIMANTÉES

Etui pivotant. Acier qualité S2.
Composition :
- Torx® : T10-T15-T20-T25-
T27-T30-T40-T45-T50.
Embouts magnétiques.

Page 274 du catalogue



Extra longues

34,90€

Réf. 68412

13 CLÉS TORX® LONGUES GROSSES DIMENSIONS

Etui pivotant. Qualité CRV.
Composition :
- Torx® : T10-T15-T20-T25-T27-T30-T40-
T45-T50-T55-T60-T70-T80.
Magnétiques. Spécial agri,
pois-lourds.

Page 274 du catalogue



Longues

89,90€

Réf. 68410

9 CLÉS TORX® ALÉSÉES COURTES

Etui pivotant.
Composition :
- Torx® alésé : TT10-TT15-TT20-TT25-TT27-
TT30-TT40-TT45-TT50.

Page 275 du catalogue



Courtes

15,90€

Réf. 10652

9 CLÉS TORX® ALÉSÉES LONGUES

Etui pivotant.
Composition :
- Torx® alésé : TT10-TT15-TT20-TT25-
TT27-TT30-TT40-TT45-TT50.

Page 275 du catalogue



Longues

23,90€

Réf. 10654

9 CLÉS TORX® ALÉSÉES EXTRA LONGUES

Qualité S2. Composition :
- Torx® alésé : TT10-TT15-TT20-TT25-
TT27-TT30-TT40-
TT45-TT50.

Code couleur.

Page 275 du catalogue



Extra longues

32,90€

Réf. 68424

13 CLÉS MÂLES HEXAGONALES LONGUES EN POUCE

Etui pivotant. Embouts sphériques. Qualité S2.
Dimensions : 0,05 - 1/16" - 5/64" -
3/32" - 7/64" / 1/8" - 9/64" - 5/32" -
3/16" - 7/32" - 1/4" - 5/16" - 3/8".

Page 277 du catalogue



Longues

12,50€

Réf. 68426

10 CLÉS MÂLES HEXAGONALES LONGUES

Etui pivotant. Longues. Embout sphérique.
Composition :
- Hex : 1,5-2-2,5-3-4-5-6-7-8-10mm.

Page 276 du catalogue



Longues

17,90€

Réf. 10763

9 CLÉS MÂLES HEXAGONALES EXTRA LONGUES

Etui pivotant. Embouts sphériques.
Code couleur. Qualité S2.
Composition :
- Hex : 1,5-2-2,5-3-4-5-6-8-10mm.

Page 276 du catalogue



Extra longues

23,90€

Réf. 68422

JEU DE 7 TOURNEVIS POIGNÉE EN T TORX®

Tailles :
T10x125x15mm
T15x125x15mm
T20x125x15mm
T25x150x20mm
T30x150x20mm
T40x175x25mm
T45x175x25mm

Page 280 du catalogue



19,90€

Réf. 69035

JEU DE 7 TOURNEVIS POIGNÉE EN T HEX

Tailles :
H3x125x15mm
H4x125x15mm
H5x150x20mm
H6x150x20mm
H7x175x25mm
H8x175x25mm
H10x200x25mm

Page 280 du catalogue



19,90€

Réf. 69030

COFFRET DE 32 PCS

Qualité S2.
Composition :
- 30 embouts à code couleur :
PH : 1-2-3
PZ : 1-2-3
SL : 3-4-5-6
Hex : 3-4-5-6
Torx® : T10-T15-T20-T25-T27-T30-T40
Torx® alésé : TT10-TT15-TT20-TT25-TT27-TT30-TT40

Page 272 du catalogue



16,90€

Réf. 68141



COFFRET 15 PCS - EMBOUT HEXAGONAL 1/2"

Boîtier métal. Composition :
- 1 adaptateur 1/2" qualité CRV.
- 7 embouts HEX longueur 30mm :
4-5-6-7-8-10-12mm.
- 7 embouts HEX longueur 75mm :
4-5-6-7-8-10-12mm. Embouts qualité S2.

Page 268 du catalogue



20,90€

Réf. 68164

1/2"



10mm

COFFRET DE 14 EMBOUTS TORX® 1/2"

Qualité S2. Boîtier métal.
Composition :
- 1 adaptateur 1/2" en CRV
- 7 embouts Torx® longueur 30mm :
T20-T25-T30-T40-T45-T50-T55
- 7 embouts Torx® longueur 75mm :
T20-T25-T30-T40-T45-T50-T55

Page 267 du catalogue



10mm

24,90€

Réf. 68155

COFFRET DE 40 EMBOUTS ASSORTIS

En coffret métallique. Embouts longueur 30mm et 75mm. Composition :
- 14 embouts mâles Hex
- 6 pans Ø 4-5-6-7-8-10-12mm
- 10 embouts mâles Hex
- 12 pans Ø 5-6-8-10-12mm
- 14 embouts Torx® :
T20-T25-T30-T40-T45-T50-T55
- 2 douilles porte-embouts 1/2" et 3/8"

Page 271 du catalogue



59,90€

Réf. 10751



10mm

TOURNEVIS DRAKKAR



Extrêmement résistant

1 TRAITEMENT SPÉCIAL ANTI-DÉRAPANT POUR LA POINTE
POINTE MAGNÉTIQUE (sauf Réf. 13256)

2 POIGNÉE DOUBLE INJECTION
BI-MATIÈRE ANTI-DÉRAPANTE

3 LAME FABRIQUÉE DANS UN ACIER EXTRÊMEMENT DUR
(SVC M 55)

JEU DE 7 TOURNEVIS TORX®

Couple anti torsion important.

Composition :
- T10x100mm
- T15x100mm
- T20x100mm
- T25x100mm
- T27x100mm
- T30x100mm
- T40x100mm

Page 281 du catalogue

36,90€

Réf. 13256



GARANTIE TOTALE



JEU DE 6 TOURNEVIS

PoinTE magnétique.
Composition :
- 3 tournevis plats :
3x75 - 5,5x125 - 6,5x150
- 3 tournevis Pozidriv® :
PZ1x75 - PZ2x100 - PZ3x150

Page 281 du catalogue



GARANTIE TOTALE



36,90€

Réf. 13337

JEU DE 7 TOURNEVIS

PoinTE magnétique.
Composition :
- 4 tournevis plats :
3x75 - 4x100 - 5,5x125 - 6,5x150
- 3 tournevis cruciformes Phillips® :
PH0x75 - PH1x75 - PH2x100

Page 281 du catalogue



GARANTIE TOTALE



29,90€

Réf. 13252

JEU DE 7 TOURNEVIS AVEC LAME TRAVERSANTE

PoinTE magnétique.
Composition :
- 4 tournevis plats :
5,5x75 - 6,5x100 - 8x150 - 10x200
- 3 tournevis cruciformes Phillips® :
PH1x75 - PH2x100 - PH3x150

Page 281 du catalogue



GARANTIE TOTALE



Lame traversante

52,90€

Réf. 13338

PINCE MULTIPRISE ENTREPASSÉE 240MM

Manche gainé.
Capacité d'ouverture : 45mm.
Page 284 du catalogue



13,90€

Réf. 12517

LES +
→ Ouverture 45mm



PINCE MULTIPRISE ENTREPASSÉE 250MM

10 positions. Page 284 du catalogue



16,90€

Réf. 13700

LES +
→ Ouverture 54mm



PINCE MULTIPRISE 240MM

Capacité de serrage : 35mm.
Page 284 du catalogue



Réf.	13748
Serrage sur écrou	42mm
Serrage sur tube	46mm



19,90€

Réf. 13748



PINCE MULTIPRISE 250MM

Réglage précis pour un ajustage parfait à différentes tailles de pièces.
Réglage rapide à même la pièce par simple pression du bouton.
Page 284 du catalogue



Réf.	13744
Positions de réglage	25
Serrage sur écrou	46mm
Serrage sur tube	50mm



34,90€

Réf. 13744



PINCE COUPANTE DIAGONALE 160MM

DIN ISO 5749. Poignée ergonomique bi-matière. Finition brunie. Acier trempé.
Page 665 du catalogue



Réf.	13743
Ø du fil d'acier	2mm
Ø du fil clou	2,8mm

11,90€

Réf. 13743



PINCE COUPANTE À FORTE DÉMULTIPLICATION 180MM

DIN ISO 5749. Poignée ergonomique bi-matière. Finition brunie. Acier trempé.
Page 288 du catalogue



12,90€

Réf. 13745



PINCE UNIVERSELLE

Haute résistance. Durabilité. Acier chrome vanadium. Finition anti-rouille.
Page 290 du catalogue



Réf.	13733	12605
Ø du fil d'acier	2,5mm	3,4mm

180mm

200mm

10,90€

Réf. 13733

11,90€

Réf. 12605



PINCE À DÉNUDER

Page 296 du catalogue



Réf.	13808
Longueur	160mm
Capacité	5 à 10mm ²

11,90€

Réf. 13808



PINCE DROITE BEC 1/2 ROND

Haute résistance. Chrome vanadium.
Finition anti-rouille.
Page 291 du catalogue



160mm

200mm

8,90€

Réf. 13735

10,90€

Réf. 13737



PINCE COUDÉE BEC 1/2 ROND

Page 291 du catalogue



Réf.	13739	13741
Longueur des mâchoires	45mm	70mm

160mm

200mm

10,90€

Réf. 13739

12,90€

Réf. 13741



CISAILLE À TÔLE 250MM

Acier chrome vanadium. Finition anti-rouille.
Coupe jusqu'à :
- Ø 1,2mm acier
- Ø 0,7mm acier inox.
Page 308 du catalogue



9,90€

Réf. 12508



COUTEAU 19MM MÉTALLIQUE LAME TRAPÉZOÏDALE 3 POSITIONS

NEW



Lame trapézoïdale. 3 positions.
Changement de la lame sans outils. Ouverture facile.
Corps avec charnière. Livré avec 3 lames.

19,90€

Réf. 68860

Largeur lame 19mm



COUPE BOULON

Mâchoires au chrome molybdène trempé 64HRC. Réglage des mâchoires par excentrique. Poignées confort. Page 307 du catalogue

Réf.	Longueur	Prix unitaire
15311	450mm	37,90€
15312	600mm	55,90€
15313	900mm	84,90€



MINI COUPE TUBE

Page 367 du catalogue

Réf.	13498
Ø de coupe	3 à 25mm
Longueur	67mm

13,90€

Réf. 13498



COUPE TUBE AUTOMATIQUE

Idéal pour tuyaux d'échappement, tubes PVC...
Épaisseur maximum du tube : 3mm.

Page 367 du catalogue

Réf.	13499
Ø de coupe	28 à 67mm
Longueur	250mm

149,00€

Réf. 13499



LES +

→ Effet cliquet, idéal pour les endroits exigus

PINCE DROITE POUR CIRCLIPS INTÉRIEUR

DIN 5256 C. Finition brunie, gainée rouge. Forcée et trempée. Bonne tenue du circlips dans les pointes. Pointes renforcées.

Page 365 du catalogue

Réf.	13713	12531
Ø circlips	10-25mm	19-60mm

135mm

180mm

9,90€

Réf. 13713

10,90€

Réf. 12531



PINCE DROITE POUR CIRCLIPS EXTÉRIEUR

DIN 5254 A. Finition brunie, gainée rouge. Forcée et trempée. Bonne tenue du circlips dans les pointes. Avec ressort d'ouverture.

Page 365 du catalogue

Réf.	13710	12533
Ø circlips	10-25mm	19-60mm

135mm

180mm

9,90€

Réf. 13710

10,90€

Réf. 12533



PINCE COUDÉE POUR CIRCLIPS INTÉRIEUR

DIN 5256 D. Finition brunie, gainée rouge. Forcée et trempée. Bonne tenue du circlips dans les pointes. Pointes renforcées.

Page 365 du catalogue

Réf.	13714	12535
Ø circlips	10-25mm	19-60mm

135mm

180mm

9,90€

Réf. 13714

10,90€

Réf. 12535



PINCE COUDÉE POUR CIRCLIPS EXTÉRIEUR

DIN 5254 B. Finition brunie, gainée rouge. Forcée et trempée. Bonne tenue du circlips dans les pointes. Avec ressort d'ouverture.

Page 365 du catalogue

Réf.	13711	12537
Ø circlips	10-25mm	19-60mm

135mm

180mm

9,90€

Réf. 13711

10,90€

Réf. 12537



PINCE À COLLIERS AUTOSERRANT

Réglage par crémaillère avec blocage. Avec gaine flexible.

Vendue sans collier. Page 363 du catalogue

Réf.	12672
Longueur	870mm
Longueur du flexible	650mm

81,50€

Réf. 12672



PINCE À COLLIERS DE SERRAGE

Coffret de 9 pièces. Dimensions : 485x300x90mm.

Composition :

- 1 pince à câble 630mm pour colliers auto-serrants
- 1 pince à colliers inclinée à 45°, mors orientable 360°
- 1 pince à colliers clic
- 1 pince plate pour extraire les durites
- 3 pinces droites à colliers avec levier de blocage
- 1 tournevis - 1 tire-câble

Page 362 du catalogue

84,90€

Réf. 17973



COFFRET DE REPOUSSE PISTONS 18PCS

GARANTIE
3 ANS

- Coffret composé de :
- 1 broche avec filetage à droite
 - 1 broche avec filetage à gauche
 - 1 plaque d'effort
 - 15 adaptateurs.

Page 368 du catalogue



18 pièces

32,90€

Réf. 15704

COFFRET DE REPOUSSE PISTON 21 PCS

GARANTIE
3 ANS

- Coffret composé de :
- 1 tourne à gauche
 - 1 tourne à droite
 - 2 plaques d'effort : O - 1
 - 17 adaptateurs : 0-2-3-4-5-6-7-8-9-A-E
 - F-K-M-N-K1-K2
 - Dimensions : 325x255x55mm.

Page 368 du catalogue



21 pièces

39,90€

Réf. 71026

COFFRET DE REPOUSSE PISTONS 40 PCS

GARANTIE
3 ANS

- Coffret composé de :
- 1 tourne à gauche
 - 1 tourne à droite
 - 4 plaques d'effort
 - 26 adaptateurs
 - 2 clés 6 pans mâles allongées (6-7mm)
 - 2 chasses goupille
 - 1 douille 14mm
 - 1 douille 19mm
 - 1 douille 6 pans mâle 10mm
 - 1 flacon de graisse

Page 368 du catalogue



40 pièces

99,00€

Réf. 15603

COFFRET DE REPOUSSE PISTONS PNEUMATIQUE 18PCS

GARANTIE
3 ANS

- Coffret composé de :
- 1 repousse piston tourne à droite et gauche
 - 17 adaptateurs.

Page 368 du catalogue

Pneumatique

18 pièces

99,00€

Réf. 15702



DISPO NOVEMBRE

TOURNEVIS À CHOC + 4 EMBOUTS

DRAKKAR
GARANTIE
TOTALE

- Composition :
- 2 embouts plats : 8x1,4mm - 10x1,5mm
 - 2 embouts cruciformes : PH2-PH3.

Boîte métal.

Page 283 du catalogue



55,90€

Réf. 15431

SERINGUE 200ML

GARANTIE
3 ANS

- Tuyau transparent 200ml avec bouchon.

Page 576 du catalogue

Réf.	56800
Diamètre	47mm
Longueur	295mm

200ml

24,50€

Réf. 56800



LES +
→ Spéciale liquide de frein

CINTREUSE MANUELLE

DRAKKAR
GARANTIE
TOTALE

- En aluminium.
Tuyaux de freins Ø 6/8/10mm.
Avec rapporteur intégré jusqu'à 180°.

Page 367 du catalogue



22,90€

Réf. 13496

KIT VIDANGEUR DE CIRCUIT DE FREIN

GARANTIE
3 ANS

- Capacité du réservoir 1L. Vidangeur pneumatique.
Remplissage du liquide par bouteille spéciale avec robinet.
Livré avec 4 adaptateurs pour maintenir la bouteille dans le bouchon.
(21/30mm-24/32mm-28/37mm-32/41mm).
Pression de travail 6-8 bar.

Page 369 du catalogue



49,90€

Réf. 10239

SET DE PURGE DE FREINS UNIVERSEL

GARANTIE
3 ANS

- Set universel 1L. Livré avec un raccord BSP 1/4".
Kit complet de purge ou de remplacement de liquide de freins à une personne pour autos, motos, camionnettes...
Permet de vidanger le maître cylindre et de purger le circuit de freinage. Pression de travail 6-8 bar.

Page 369 du catalogue



64,90€

Réf. 71091

EXTRACTEUR DE ROTULE Ø21MM

GARANTIE
3
ANS

Type VL.

Page 355 du catalogue

Réf.	09155
A	60mm
B	21mm
C	22mm

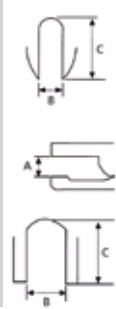

55,90€

Réf. 09155

EXTRACTEUR DE ROTULE Ø20-24MM

GARANTIE
3
ANS

2 réglages. Type VL/VU.

Page 355 du catalogue

Réf.	09156
A	56mm
B	20-24mm
C	34mm

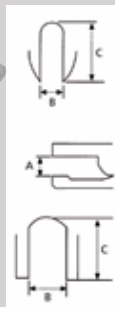

92,90€

Réf. 09156

EXTRACTEUR DE ROTULE Ø28-32MM

GARANTIE
3
ANS

Type PL.

Page 355 du catalogue

Réf.	09157
A	95mm
B	28 à 32mm
E	5mm
L	157mm
M	M22x1,5mm

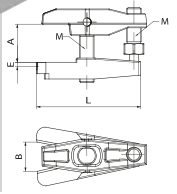

149,00€

Réf. 09157

KIT OUTILS POUR MONTAGE/DÉMONTAGE DE ROUEMENTS DE ROUES

GARANTIE
3
ANS

23 pièces.

Composition :

- 1 axe d'extraction (5 éléments)
- 3 cloches Ø 76, 86, 91mm
- 9 adaptateurs
- 3 boulons M12
- 3 boulons M14.

Page 358 du catalogue



23 pièces

89,00€

Réf. 15711

KIT COUPELLES POUR MONTAGE/DÉMONTAGE DE ROUEMENTS

GARANTIE
3
ANS

36 pièces.

Composition :

- 3 tubes de percussion Ø 25, 40, 60mm
- 33 bagues de pression de Ø 26mm à 110mm.

Page 358 du catalogue



36 pièces

119,00€

Réf. 15710

KIT ARRACHE ROUEMENT

GARANTIE
3
ANS

20 pièces.

Composition :

- 1 vérin mécanique
- 2 supports de bras 2 et 3 griffes
- 3 griffes longueur 120mm
- 3 griffes longueur 160mm
- 3 griffes longueur 220mm
- 1 décolleur guillotine
- 4 tirants
- 1 support de bras longueur maxi 180mm
- 1 centreur Ø 25mm
- 1 rallonge 100mm
- 1 rallonge 50mm
- 1 bague support taraudée

Page 353 du catalogue



20 pièces

229,00€

Réf. 15708

COFFRET DE PRISE INTÉRIEURE ET EXTÉRIEURE

GARANTIE
3
ANS

Intérieur 100mm. Extérieur 75mm.

Mise en place des branches puis serrage par rotation de la tête et extraction avec la masse à inertie.

Page 356 du catalogue

INFO

Si le diamètre intérieur est > 60mm, il est préférable de travailler avec la griffe extérieure inversée. Masse 1,350kg.



449,00€

Réf. 09350

EXTRACTEURS DE VIS CASSÉES

Jeu de 5 pièces en acier CRV.

Pour vis de M4 à M16.

Page 350 du catalogue

INFO
Ø 5 À 22MM



34,90€

Réf. 09181

COFFRET D'EXTRACTEURS DE VIS

Permet d'extraire une vis ou un goujon, cassé à l'intérieur ou à l'extérieur de son logement.

Ø des vis intérieur de 6 à 16mm.

Ø des vis extérieur de 5 à 14mm.

Page 350 du catalogue



109,00€

Réf. 09168

EXTRACTEUR DE BRAS D'ESSUIE GLACE

Compact, puissant, réversible.
Traitement IONIT OX (résistance à la corrosion
et qualités mécaniques).
4 positions possibles. De 22 à 36mm.

Page 351 du catalogue



GARANTIE
3
ANS

49,90€

Réf. 09173

EXTRACTEUR EXTÉRIEUR AUTOSERRANT

Modèle compact. 2 positions.

Page 351 du catalogue

Réf.	Force de travail	Poids
09210	1-1,5T	0,36kg
09212	2-2,5T	0,78kg

74,90€

Réf. 09210

94,90€

Réf. 09212



GARANTIE
3
ANS

EXTRACTEUR 2 GRIFFES INTÉRIEUR/EXTÉRIEUR

Page 351 du catalogue

Réf.	Force de travail	A	B	C	Poids	Prix unitaire
09374	1T	50mm	12-60mm	72mm	0,23kg	62,90€
09170	2T	80mm	25-80mm	122mm	0,9kg	65,90€
09172	2T	135mm	25-115mm	156mm	1,15kg	82,90€
09174	10T	160mm	30-155mm	210mm	3,07kg	139,00€
09158	10T	220mm	25-145mm	210mm	3,56kg	179,00€
09159	10T	220mm	60-195mm	260mm	4,02kg	209,00€

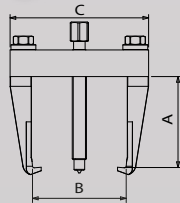

GARANTIE
3
ANS

PROTECTION POUR VIS D'EXTRACTEUR

Pour éviter d'abîmer la pointe de l'extracteur.

Page 353 du catalogue

Réf.	pour réf.	Prix unitaire
09250	09180-09210	13,90€
09252	09170-09172-09212-09182	14,90€
09256	09174-09186	10,90€



Réf. 09250



Réf. 09252



Réf. 09256

EXTRACTEUR EXTÉRIEUR 2 OU 3 GRIFFES

4 positions. Extracteurs 2 et 3 griffes dotés de 4 réglages
de hauteur de griffe afin de permettre le travail avec
un positionnement optimal de la vis de pression.
Pieds rainurés et fins pour une prise avec vis.

Page 352 du catalogue

Réf.	Force de travail	A	B	Poids
09496	4T	210mm	220mm	1,96kg
09497	7T	270mm	280mm	4,36kg

4T

115,00€

Réf. 09496

7T

155,00€

Réf. 09497

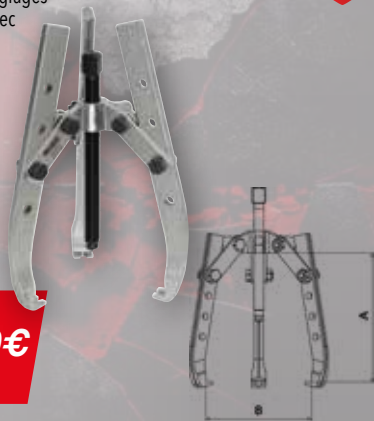

GARANTIE
3
ANS

EXTRACTEUR 3 GRIFFES AUTO CENTRANT

Auto-centrantes (les bras se ferment simultanément).

Griffes longues 4 positions.

Confort dans la mise en œuvre.

Facile à positionner.

Page 353 du catalogue

Réf.	Force de travail	A	B	Poids	Prix unitaire
09358	1T	125mm	120mm	0,8kg	129,00€
09360	4T	220mm	210mm	2,43kg	169,00€
09362	7T	280mm	270mm	6,7kg	225,00€



GARANTIE
3
ANS

EXTRACTEUR UNIVERSEL À GRIFFES MULTIPLES INTÉRIEUR/EXTÉRIEUR

Page 354 du catalogue

Réf.	Force de travail	A	B	C	Poids
09165	5T	140mm	173mm	186mm	2,9kg
09176	10T	182mm	250mm	280mm	6,5kg

5T

155,00€

Réf. 09165

10T

225,00€

Réf. 09176

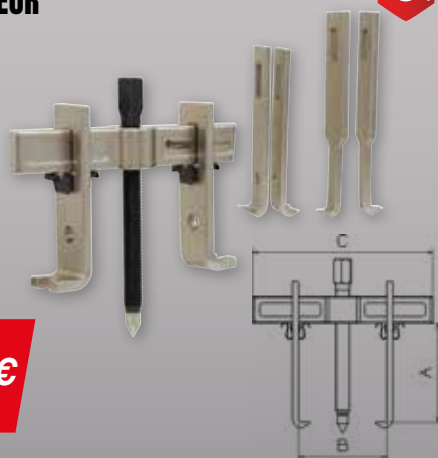

GARANTIE
3
ANS

COMPOSITION D'EXTRACTEUR 2T AVEC DÉCOLLEUR GUILLOTINE

- Potence mini 40mm - maxi 95mm
- Décolleur guillotine de 5 à 50mm
- Jeu de 2 griffes 80mm
- 2 tirants pour décolleur 115mm

Page 354 du catalogue

Réf.	A	B	C
09240	100mm	55mm	90mm

179,00€

Réf. 09240

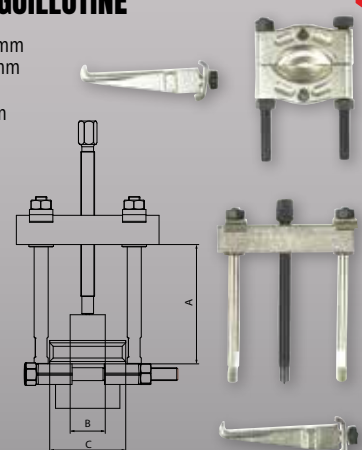

GARANTIE
3
ANS

DOUILLE FENDUE POUR SONDE LAMBDA

Douille 22mm sonde lambda. Taille de l'empreinte : 22mm. Carré : 3/8".
Page 374 du catalogue

Réf.	71154
Diamètre	22mm
Longueur	80mm
Poids	0,245kg



7,90€
Réf. 71154

DOUILLE FENDUE POUR SONDE LAMBDA EXCENTRÉE

Profil: 6 pans, fendue, déportée. Taille de l'empreinte : 22mm. Carré : 3/8".
Page 374 du catalogue

Réf.	71155
Dimensions	58x35x31mm
Poids	0,140kg



7,90€
Réf. 71155

COFFRET DE DOUILLES FENDUES POUR TÊTES INJECTEURS DIESEL

Coffret composé de 4 douilles fendues pour injecteurs 25-27-29-30mm.
Page 374 du catalogue

Réf.	71158
Dimensions	225x140x60mm
Poids	1,55kg



42,90€
Réf. 71158

LÈVE SOUPAPES

Compresseur de ressort de soupapes 35-200mm.
2 embouts :
- Ø 24mm : ouverture 21-25mm
- Ø 30mm : ouverture 24-30mm
Conçu pour les moteurs essence et diesel.
Page 374 du catalogue



34,90€
Réf. 71160

JEU DE 20 JAUGES

Support métal.
Extrémité conique.
De 0,05 à 1mm (par 0,05).
Longueur 100mm.
Largeur 13mm.
Page 377 du catalogue



7,90€
Réf. 14454

JEU DE 2 RODOIRS DE SOUPAPES

2 manches avec ventouses à chaque extrémité.
Manche en bois. Dimensions :
- Grand : longueur 220mm - ventouses diamètre 27 et 34mm
- Petit : longueur 209mm - ventouses diamètre 15 et 20mm
Page 374 du catalogue



Réf.	Poids
71152	0,08kg

6,50€
Réf. 71152

COFFRET DE SANGLES À SEGMENTS

Mallette composée de :
- 3 sangles à segments
- 1 racleur à gorges
- 1 pince écarte segments
- 3 embouts de racleurs
- 1 clé mâle 6 pans
- 1 clé S tournevis.
Page 374 du catalogue



10 pcs

54,90€
Réf. 71150

COFFRET D'OUTILS DE DÉMONTAGE D'ALTERNATEUR

18 pcs. Composition :
- 1 adaptateur 1/2" / 10mm
- 1 pc : 19,5mm x 33T
- 1 pc : 18,5mm x 33T
- 1 pc : 36L x 3T (3 ergots)
- 1 pc : 36L x 4T (4 ergots)
- 2 pcs : 36L x H17, 36L x H28
- 3 pcs : 1/2" L=140 mm
: M10-H10-T52
- 8 pcs : H10 x L=75 mm
: T40-T45-H7-H8-H10
M8-M9,5-M10
Page 358 du catalogue



18 pcs

81,50€
Réf. 10769

TESTEUR DE COMPRESSION CYLINDRE MOTEUR

Testeur essence et diesel.
Mallette composée de :

- 22 adaptateurs pour bougie de préchauffage
- 4 adaptateurs pour bougie d'allumage
- 1 adaptateur pour injecteurs
- 1 manomètre 0 à 40 bar
- 1 flexible
- 1 raccord coudé
- Joints de rechange.

Page 372 du catalogue



30 pièces

185,00€

Réf. 71227

GARANTIE
3 ANS

TESTEUR DE PRESSION D'INJECTEUR DE CARBURANT

Testeur essence et diesel.
Permet de tester la pression de carburant et la pression d'huile.
Mallette composée de :

- 1 manomètre 0 à 10 bar.
- Adaptateurs pour puits de bougies.

Page 372 du catalogue



45 pièces

79,00€

Réf. 71229

GARANTIE
3 ANS

STOCK LIMITÉ

COFFRET DE CONTRÔLE ET DE REMPLISSAGE DU CIRCUIT DE REFROIDISSEMENT - 28 PCS

Mallette composée de :

- 1 - Pompe avec manomètre 0 à 2,5 bar
- 1-1 - Unité de remplissage
- 2 - Thermomètre 0 à 200°C
- 2-2 - Adaptateur universel
- 3 - Mercedes Benz W123, W126, W124, W201, Buick, Chrysler, Chevrolet, Dodge, Jeep, Oldsmobile, Pontiac
- 3-3 - Flexible
- 12 - Ford Mondeo, International, LandRover, Opel, Ssangyong
- 13 - Mercedes Benz (C- E- und S-Klasse) W140, W124, W210, W211, W215, W216, W220, R230
- 14 - Ford Mondeo, Focus, C-Max
- 15 - Mazda (M3)
- 16 - Mercedes Benz A-Klasse W168, Vito
- 17 - BMW E60, E63, E64, E65
- 18 - VW Sharan 1,8T u. 2,8
- 19 - Toyota Celica, RAV4, PREVIA, MR2
- 20 - Saab
- 21 - Opel, Fiat, Chevrolet, Buick, Cadillac, Ford (USA), Saab, GMC, Suzuki, Vauxhall, Mazda, Lincoln, Oldsmobile, Isuzu, Hummer
- 22 - BMW, Land Rover, Mini
- 30 - Connecteurs R123/R124
- 31 - Connecteurs R123/R125
- 32 - Clé de vissage
- 33 - Tuyau d'aspiration

28 pièces



199,00€

Réf. 71052

GARANTIE
3 ANS

KIT DE REMPLISSAGE DU CIRCUIT DE REFROIDISSEMENT

Purge l'air du circuit de refroidissement.
Contrôle de fuites.
Remplissage du système de refroidissement.
4 adaptateurs pour la plupart des véhicules.

Page 373 du catalogue



109,00€

Réf. 71061

GARANTIE
3 ANS

CLÉ TRAPPES RÉSERVOIR À CARBURANT À APPROCHE RAPIDE

3 branches à fente.
Diamètre réglable de 89mm à 170mm.
Entraînement hexagonal 15mm.
Molette de serrage.

Page 373 du catalogue



27,90€

Réf. 71249

DRAKKAR
GARANTEE
TOTALE

PINCE À DURITES

Pinces à clamper pour durite de frein, carburant, chauffage, refroidissement...

Page 361 du catalogue

Réf.	Longueur	Prix unitaire
15716	150mm	5,90€
15717	180mm	6,90€
15719	253mm	7,90€

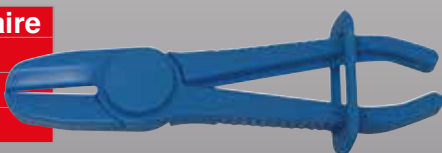

Réf. 15717

DRAKKAR
GARANTEE
TOTALE

SERINGUE À GASOIL 1500ML JOINT VITON

Transparente. Graduation 10ml. Tuyau transparent 400mm avec bouchon polypropylène. Vanne rotative. Permet d'amorcer la pompe. Bague caoutchouc pour une meilleure prise en main. Pied de stabilisation en position horizontale. Livrée avec 5 adaptateurs. Page 373 du catalogue

Réf. 56100
Capacité 1500ml

64,50€

Réf. 56100

1500ml
Gasol



GARANTIE
3 ANS

COFFRET DE CLOCHES POUR FILTRE À HUILE

6 cloches en aluminium.
24-27-30-32,5-36-38mm. Carré 1/2".

Page 360 du catalogue

6 pièces

24,90€

Réf. 71140



GARANTIE
3 ANS

COFFRET DE CLOCHES POUR FILTRES À HUILE

Multi-marque (Renault, Citroën, Peugeot, Audi, BMW, Mercedes...)
- 28 cloches en acier peint noir de 65 à 108mm
- 1 adaptateur 1/2" - 3/8"
- 1 clé 3 griffes de 63-102mm

Page 360 du catalogue

30 pièces

99,00€

Réf. 09193



GARANTIE
3 ANS

CLÉS À FILTRE 3 BRAS AVEC AIMANT

Page 360 du catalogue

Réf.	Diamètre	Carré de	Prix unitaire
09166	52 à 72mm	3/8	82,90€
09171	68 à 110mm	3/8	109,00€
09175	110 à 142mm	1/2	249,00€



GARANTIE
3 ANS

COFFRET DE RÉPARATION CARTER D'HUILE 64 PIÈCES

Permet de refaire le filetage du carter d'huile (filetage qui peut être endommagé suite à un serrage trop fort) De M13 à M20.

Page 361 du catalogue

129,00€

Réf. 17971



GARANTIE
3 ANS

CLÉ À FILTRE À SANGLE

Page 359 du catalogue

Réf.	09183	09177
Ø max	110mm	220mm
Longueur	630mm	750mm
Largeur	20mm	25mm

110mm max

13,90€

Réf. 09183



220mm max

22,90€

Réf. 09177

DRAKKAR TOOLS
GARANTIE TOTALE

CLÉ À FILTRE À SANGLE RÉGLABLE

Serrage par molette. Page 359 du catalogue

Réf.	Diamètre
09160	65-110mm

110mm max

19,90€

Réf. 09160



DRAKKAR TOOLS
GARANTIE TOTALE

BAC DE VIDANGE

Page 592 du catalogue

Réf.	18723	18722
Capacité	7L	15L
Diamètre	41cm	44cm
Hauteur	8cm	14cm

7L

13,90€

Réf. 18723

15L

20,90€

Réf. 18722



GARANTIE
3 ANS

BAC DE VIDANGE SUR ROUE 30L

Avec poignée de transport. Stockage en position verticale. Encombrement faible quand non utilisé. Avec grille anti éclaboussure. Robinet pour vidange. Dimensions : 935x730x155mm.

Page 592 du catalogue

30L

199,00€

Réf. 56777



Roulettes

GARANTIE
3 ANS

BAC RÉCUPÉRATEUR D'HUILE POUR ESSIEU DE CAMION

Ce bac permet la récupération de fluides de ponts ou d'essieux de poids lourds. Se place directement sur la jante pour récupérer l'huile. S'adapte à différentes tailles de jantes. Avec bec verseur.

Page 592 du catalogue

2,2L

Sans aimant

16,50€

Réf. 56784

2,2L

Avec aimant

19,90€

Réf. 56785



GARANTIE
3 ANS

PINCE POUR GARNITURE DE PORTES



Permet d'extraire les clips et les agrafes des garnitures de portes.

Page 381 du catalogue



11,90€

Réf. 15714

OUTIL DE DÉMONTAGE AGRAFE DE PORTE



Page 381 du catalogue



15,90€

Réf. 15692

JEU DE 11 LEVIERS DE DÉMONTAGE GARNITURE



11 leviers en plastique pour le montage et démontage des garnitures de voitures, des clips en plastique, rétroviseurs, etc...
Plastique renforcé par fibre de verre.

Page 381 du catalogue



12,90€

Réf. 18759

PISTOLET MASTIC POUR CARTOUCHES ET POCHE



Pistolet mixte pour cartouches classiques (310ml) et poches.

Livré avec un embout d'application.

Page 382 du catalogue

Réf.	Utilisation
15738	pour poches de 300ml
15741	pour poches de 400ml

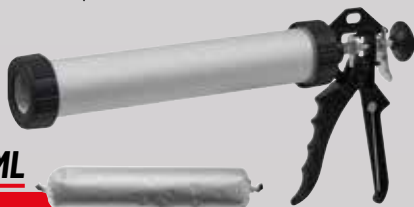

300 ML

400 ML

10,90€

Réf. 15738

11,90€

Réf. 15741

CUTTER GRATTOIR



Livré avec 5 lames.

Page 312 du catalogue

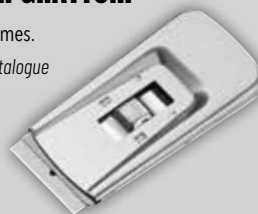

4,50€

Réf. 15907

LOT DE 10 LAMES GRATTOIR MÉTALLIQUES

Pour grattoir réf. 12340.

Page 312 du catalogue

2,80€

Réf. 15993



VENTOUSE DOUBLE À BASCULE POUR VITRAGE



Matière : plastique ABS.

Page 384 du catalogue

Réf.	71200
Diamètre	117mm



39,90€

Réf. 71200

KIT DE 2 VENTOUSES DOUBLES À BASCULE POUR VITRAGE + SANGLE



Sangle à cliquet rapide 5m.
Capacité de chaque double ventouse : 30kg.

Page 384 du catalogue

Réf.	71204
Diamètre	117mm



84,50€

Réf. 71204

CHEVALET DE SUPPORT DE PIÈCES POUR CARROSSERIE



Écartement réglable par chaîne : 45 à 90cm.
Hauteur : 480 à 950mm suivant écartement.

Page 57 du catalogue

Réf.	09100
Capacité	226kg



71,50€

Réf. 09100

CHEVALET SPÉCIAL PARE-BRISE ET VITRES



Capacité max des ventouses 80kg. Écartement réglable par chaîne: 450 à 900mm.
Hauteur : 480 à 950mm suivant écartement.

Page 57 du catalogue

Réf.	09101
Capacité	226kg (sans ventouses)



81,50€

Réf. 09101

CHARIOT POUR PIÈCES DE CARROSSERIE

Charge maxi : 160kg.
Charge maxi par bras : 20kg.
Longueur du bras supérieur 400mm.
Longueur du bras inférieur 585mm.
Capacité : 8 pare-chocs.

Page 476 du catalogue

Réf.	09106
Dimensions	1180x2140mm
Poids	17,6kg

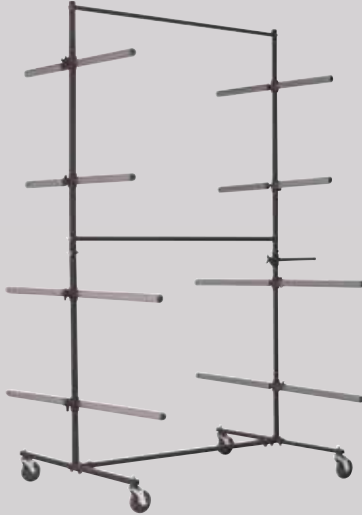

199,00€

Réf. 09106

GARANTIE
3
ANS

CHARIOT DE RANGEMENT PIÈCES CARROSSERIE SUR ROULETTES

Roues pivotantes PU Ø 125mm, dont 2 avec frein.
Charge maximale par plateau : 150kg.
Charge maximale : 220kg.
1 poignée de manœuvre.
1 panier.
1 support de fiche de travail (amovible).
4 tendeurs.

Page 476 du catalogue

Réf.	09060
Dimensions	600x900x1950mm
Poids	41kg



425,00€

Réf. 09060

GARANTIE
3
ANS

VENTOUSE DÉBOSSÉLAGE

En aluminium. Gâchette de relâche.
Non destiné à des opérations de levage.

Page 383 du catalogue

Réf.	71123	71125	71127
Capacité	10kg	15kg	20kg
Diamètre	75mm	100mm	125mm
Poids	0,375kg	0,42kg	0,62kg
Prix unitaire	26,90€	28,90€	31,90€



GARANTIE
3
ANS

KIT DÉBOSSÉLAGE À POMPE

Masse à inertie pour débosselage sans peinture.
Pompe manuelle.
Composition :
Ventouse 75mm.
Ventouse 100mm.
Ventouse 125mm.
Crochet de tirage.
Pompe manuelle pour ventouse.
Poids de la masse à inertie 1,22kg.

Page 383 du catalogue

179,00€

Réf. 71130



GARANTIE
3
ANS

COFFRET 7 PIÈCES MARTEAUX CARROSSIER

Coffret 3 marteaux + 4 tas pour carrossier
1 marteau tête ronde plate, ronde pointue
2 marteaux tête ronde plate, plate carrée
1 tas talon
1 tas américain
1 tas virgule
1 tas enclume.

Page 382 du catalogue



199,00€

Réf. 12804

DRAKKAR
TOTAL
GARANTIE
TOTALE

KIT HYDRAULIQUE DE RÉPARATION 10T

En coffret métallique.
Course du vérin : 130mm
Hauteur mini : 322mm
Poids : 32kg

Page 382 du catalogue

10T

379,00€

Réf. 15375



GARANTIE
3
ANS

CHIFFRE À FRAPPER - BOÎTE DE 9 PCS

Pour marquage.
Page 325 du catalogue

Réf.	Hauteur du chiffre
17288	6mm
17289	8mm

6 mm

8 mm



15,90€

Réf. 17288

21,50€

Réf. 17289

DRAKKAR
TOTAL
GARANTIE
TOTALE

LETTRE À FRAPPER - BOÎTE DE 27 PCS

Pour marquage.
Page 325 du catalogue

Réf.	Hauteur de la lettre
17285	6mm
17286	8mm

6 mm

8 mm



35,90€

Réf. 17285

64,90€

Réf. 17286

DRAKKAR
TOTAL
GARANTIE
TOTALE

BAC À ULTRASONS 10L

Puissance ultrasons : 240W. Puissance de chauffage : 300W.
Fréquence des ultrasons : 40kHz.
Réglage de température de 20 à 80°C.
Vanne de vidange.



GARANTIE
3
ANS

Grande capacité 10L

515,00€

Réf. 07901

+ Éco-contribution : 0,88€

SOLVANT DÉGRAISSANT POUR BACS À ULTRASONS



Détergent spécial bac à ultrasons, formulé pour être utilisé sur les métaux polis, saturés, brossés, etc...
Convient au nettoyage des surfaces métalliques et plastiques.
Élimine les pâtes à polir, les huiles et les traces de doigts.
Page 990 du catalogue



5L

49,90€

Réf. 14356

20L

165,00€

Réf. 14357

FONTAINE DE NETTOYAGE ÉLECTRIQUE

Pompe électrique 10 à 12 l/min.
Régulateur. Robinet de vidange.
Jauge. Dimensions bac : 790x540x280mm. Poids : 28kg.

Page 75 du catalogue

INFO

Il faut 30L de solvant fontaine minimum pour amorcer la pompe. Ne pas utiliser de nettoyant mixte comme dégraissant.

La fontaine + pinceau

249,00€

Réf. 28466



SUR PUISSANT



La fontaine + pinceau + 2 x 20L dégraissant

429,00€

Réf. 28624

20L



x2

+ 88%
origine
naturelle

75L



GARANTIE
3
ANS

DÉGRAISSANT SURPUISSANT MEKATOP MAX

Dégraissant pièces mécaniques.
Formule éco-conçue sur base végétale et minérale :
plus de 88% des ingrédients sont d'origine naturelle !
Respecte l'utilisateur et l'environnement.
Prêt à l'emploi.

POUR FONTAINE DE NETTOYAGE



NEW



SUR PUISSANT



20L

99,00€

Réf. 62100



60L

285,00€

Réf. 62102



+ 88%
origine
naturelle