

PRIX DE VENTE HT

la **PROMO**

Pour les Pros!

VALIDITÉ : DU 1^{ER}/05
AU 31/08/2024
OU DANS LA LIMITE DES STOCKS DISPONIBLES

2024
NOUVELLE FORMULE !

4 MOIS DE PROMOS!

MAI/JUIN/JUILLET/AOÛT !

N°2

**PHARE DE TRAVAIL CARRÉ
9 LED 27W 1800 LUMENS**

Multivoltage 10 à 30V DC.
Corps robuste en aluminium.
IP66K9K.

**Nouvelle version !
résiste aux lavages
haute pression**

FAISCEAU
LARGE

8,90€
RÉF. 17073



SODIFLASH

GARANTIE
2 ANS

CAGOLE DE SOUDAGE TEINTE VARIABLE

Champ de vision : 95x36mm.
Position soudage ARC-MIG/MAG-TIG.
Fonction meulage.
Réglages multiples :
Teinte foncée variable 9-13.
Poids avec cellule : 550g.

DRAKKAR
ÉQUIPEMENT

GARANTIE
3 ANS



22,90€
RÉF. 05754
+ Eco-contribution : 0,06€

**KIT DE SIGNALISATION ARRIÈRE
MAGNÉTIQUE LED WIFI 5 FONCTIONS**

Prise 7 plots. Feux magnétiques 5 fonctions : stop / position /
éclairage de plaque / clignotants / réflecteur.
Avec témoin de charge sur chaque feu.
Portée de communication : 50m
Autonomie : 8h.
IP66.



SODIFLASH

NEW

GARANTIE
2 ANS



49,90€
RÉF. 16146

**6 DÉGRIPPANTS MULTIFONCTIONS 500ML
+ 1 DÉGRAISSANT UNIVERSEL MEKATOP 1L OFFERT
+ 1 BIÈRE 75CL KARZHAN OFFERTE**



**6 DÉGRIPPANTS
MULTIFONCTIONS
500ML
ACHETÉS =**

**2 KDO
OFFERTS !**



37,50€
RÉF. 2450006B

SOIT
6,25 €
L'AÉROSOL

**ÉDITION
LIMITÉE !!**

*L'abus d'alcool est dangereux pour la santé. À consommer avec modération.

**ENROULEUR AUTOMATIQUE ORIENTABLE
DE TUYAU D'EAU 20M+2M**

Avec lance d'arrosage à jet réglable.
Orientable sur 180°.
Pression maxi : 8 bar.

Réf.	83200
Ø du tuyau	11x15mm
Débit	11,3l/min

- + Dispositif d'arrêt à la longueur souhaitée
- + Retour automatique freiné



SODIGREEN

GARANTIE
2 ANS

NEW

20M+2M

64,90€
RÉF. 83200

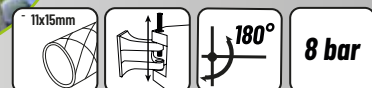

SOMMAIRE

JARDIN	2 À 4
DROGUERIE - HYGIÈNE - NETTOYAGE	5 À 13
NETTOYEUR HP (SCHNEIDER)	14 À 17
ARROSAGE	18 À 23
PNEUMATIQUE	24 À 31
OUTILLAGE - EQUIPEMENT D'ATELIER	32 À 49
SOUDURE	50 & 51
CHARGE - DÉMARRAGE	52 & 53
ELECTROPORTATIF (SCHNEIDER)	54 & 55
TRANSFER GASOIL	56 À 63
TRANSFERT AD BLUE®	64 À 65
TRANSFERT HUILE - GRAISSE	66 À 69
SÉCURITÉ - PROTECTION	70 & 71
SIGNALISATION	72 À 77
ACCESSOIRES REMORQUES & VÉHICULES	78 À 84
LEVAGE - ARRIMAGE	85 & 86
QUINCAILLERIE	87 & 88

SEAU PLASTIQUE 16L À VENDANGE GRADUÉ POIGNÉE BOIS 385MM



Anse métal. Poignée confort en bois.
Graduation intérieure. Grande résistance.

Réf.	14829
Diamètre	385mm
Hauteur	225mm

16L

5,90€
RÉF. 14829



BAQUET



Réf.	18760	18765	18766
Capacité	50L	75L	110L
Diamètre	550mm	620mm	700mm
Hauteur	320mm	385mm	455mm
Prix unitaire	16,50€	25,90€	42,90€
+ Eco-contribution	0,21€	0,46€	0,58€



FÛT MULTI-USAGE 25L CONTACT ALIMENTAIRE



Réf.	18785
Capacité	25L
Dimensions	290x290x460mm

25L

37,90€
RÉF. 18785



- + Antichocs
- Étanche
- Cadenassable

BROUETTE ACIER GALVANISÉ 80L



Bac galvanisé épaisseur 0,7mm. Tube Ø 30mm.
Roue à disque pneumatique Ø 400mm.
Butoir de déversement.
Livrée démontée.

GARANTIE
2 ANS

! Roue de rechange réf.26317.

79,00€
RÉF. 08443



BROUETTE ACIER GALVANISÉ 80L - BÂTIMENT



Bac galvanisé épaisseur 1mm. Tube Ø 30mm.
Roue pneumatique Ø 400mm.
Butoir de déversement.
Livrée montée.

GARANTIE
3 ANS

! Roue de rechange réf.26408.

94,90€
RÉF. 08447

Très robuste.



DÉSHERBEUR ÉLECTRIQUE 2000W

Montée en température rapide à 650°C.
Puissance max : 2000W.
Câble de 1,7m. Protection conique sur le brûleur afin d'éviter la dispersion de la chaleur vers l'extérieur.
Poignée démontable.
Longueur : 930mm.

Réf.	05891
Puissance	2kW
Dimensions	51x14x8,5cm
Poids	1210g

39,90€
RÉF. 05891



KEMPER

NEW

GARANTIE
2 ANS

Livré avec :
- 1 embout pour le désherbage
- 1 embout pour allumer les braises

PULVÉRISATEUR À GÂCHETTE 900ML

Joint NBR.



GARANTIE
2 ANS

900ML

1,90€
RÉF. 18651



PULVÉRISATEUR 1,5L SODIGREEN

Joint NBR.



GARANTIE
2 ANS

1,5L

5,00€
RÉF. 18661



PULVÉRISATEUR AVEC LANCE

Joint NBR. Buse à jet réglable.
Réglage du débit à la gâchette.

SODIGREEN



GARANTIE
2 ANS

5L

18,50€
RÉF. 18664



8L

20,90€
RÉF. 18665



PULVÉRISATEUR À DOS AVEC LANCE

Gâchette en Y.
Lance en fibre de verre.
Poignée de transport,
2 bretelles et ceinture ventrale.
Lance 70cm.

16L

46,90€
RÉF. 18667



SODIGREEN



GARANTIE
2 ANS

+
→ Harnais avec épaulettes de confort + ceinture ventrale

JERRICAN ALIMENTAIRE AVEC BEC VERSEUR

EDA
Made in France

Réf.	Capacité	Dimensions
18742	10L	321x178x301mm
18744	20L	350x230x365mm

10L

10,90€
RÉF. 18742

20L

14,90€
RÉF. 18744



JERRICAN ALIMENTAIRE AVEC ROBINET

EDA
Made in France

Réf.	Capacité	Dimensions	Prix unitaire
18750	5L	235x110x300mm	10,90€
18752	10L	290x150x350mm	11,90€
18754	20L	360x170x440mm	15,90€



JERRICAN ALIMENTAIRE 35L AVEC ROBINET

EDA
Made in France

Réf.	Dimensions
83650	395x240x475mm

35L

23,90€
RÉF. 83650



ARROSOIR 11L + POMME

635x175x420mm.

EDA
Made in France

11L

6,50€
RÉF. 10495

+ Éco-contribution : 0,10€



ARROSOIR 12L + POMME AVEC GRILLE MÉTALLIQUE

650x220x410mm.
Pied renforcé.

EDA
Made in France

12L

20,90€
RÉF. 10490

+ Éco-contribution : 0,16€



RÉPULSIF POUR INSECTES

Répulsif insectes pour intérieurs (maisons, voitures, camping-cars...).
D'origine végétale, éco-formulé à base de Géraniol.
 Effet durable 4 semaines.
 Efficace sur tous types d'insectes : volants, rampants, mites, acariens et punaises de lit.

Green
Plaisance



750ML

9,90€
RÉF. 09954

- +**
- Effet barrière d'origine végétale
- Agréable d'utilisation (parfum géraniole)
- Sécuritaire pour l'utilisateur



INSECTICIDE CHOC FRELONS 750ML

Spécialement conçu pour détruire les nids de guêpes, frelons européens et asiatiques.
 Produit biocide.



750ML

11,50€
RÉF. 10058

- +**
- Équipé d'une buse spéciale jet 4 à 6 mètres
- Effet foudroyant



PIÈGE À MOUCHES FLYBUSTER

Piège à mouche qui fonctionne à l'air libre. Seau de 10L + activateur.
 Poudre à base de levures fermentées 100% naturelles.
Bien lire le mode d'emploi avant utilisation.



- +**
- Efficacité remarquable (60 jours)
- Simplicité d'utilisation
- Utilisable en agriculture biologique
- Non toxique pour l'utilisateur et l'environnement

65,00€
RÉF. 60135



DESTRUCTEUR D'INSECTES

Attire et élimine tous les types d'insectes volants (mouches, mites, moustiques...)
 Avec tiroir, pratique pour vider les insectes.
 Boîtier en acier inoxydable.

KEMPER

NEW GARANTIE 2 ANS

Réf.	Dimensions
03565	255x70x265mm
03571	380x70x265mm

12W
30M²

35,00€
RÉF. 03565
+ Eco-contribution : 0,25€



20W
80M²

42,00€
RÉF. 03571
+ Eco-contribution : 0,25€



1 TUBE DE PÂTE RÉNOVATRICE RÉF.60200 OFFERT !

VALEUR 6,50€ HT



POUR L'ACHAT DE LA RÉF. 05748 / RÉF. 05750 / RÉF. 05871 / RÉF. 05883 / RÉF. 05882

RÉCHAUD À GAZ AVEC COUVERCLE

Brûleur en acier inoxydable. Pieds antidérapants. Structure en acier vernis époxy.
 Grille amovible pour un nettoyage facile. Fonctionne avec bouteille propane.
 Fonctionne avec bouteille propane.

KEMPER

GARANTIE 2 ANS

Réf.	05748	05750
Puissance	1,2kW	1,4kW-1,2kW
Dimensions	230x100x280mm	580x90x330mm
Poids	0,9kg	

38,90€
RÉF. 05748



59,90€
RÉF. 05750



RÉCHAUD À GAZ 1 FEU 1900W

Allumage Piezo.
 Fonctionne à l'aide de la cartouche réf.05742 (non fournie).
 Vendu en valise plastique.
 Norme EN 17476.

KEMPER

GARANTIE 2 ANS

NEW

42,90€
RÉF. 05871



BARBECUE/GRILL À GAZ 1900W

KEMPER

GARANTIE 2 ANS

Léger, compact et robuste.
Fonctionne à l'aide de la cartouche réf.05742 (non fournie).
 Grille de cuisson en aluminium 27x34cm.
 Allumage piezo. Brûleur en acier inox.
 Récupérateur de graisses. Housse de rangement fournie.

Réf.	05883
Puissance	1,9kW
Dimensions	100x337x465mm
Poids	2kg

69,90€
RÉF. 05883



PLANCHA À GAZ AVEC 2 BRÛLEURS 2300W

KEMPER

GARANTIE 2 ANS

Plancha avec revêtement anti-adhésif, allumage Piezo, et tiroir de récupération des graisses.
 2 brûleurs en acier inox longitudinaux.
 Valve de sécurité. Consommation : 180 g/h.
Fonctionne à l'aide de la cartouche réf. 05742 (non fournie).

Réf.	05882
Puissance	2,3kW
Dimensions	465x370x340mm
Poids	3,5kg

74,90€
RÉF. 05882



Livré avec pince pour récupérer le plan de cuisson, et en valisette plastique pour le transport.

CARTOUCHE GAZ 227G

Cartouche à baïonnette avec valve de sécurité. Gaz GPL, métal étamé

Réf.	Dimensions
05742	70x70x190mm

KEMPER

6,00€
RÉF. 05742



PIERRE DE NETTOYAGE 3 EN 1

Incontournable 3 en 1 : Nettoie, Dégraisse, Détartre.

Eco-formulé à base d'argile blanche et de savon.

Idéal pour toutes les surfaces lavables : plastiques, inox et chromes, vitres, joints de carrelage...



550G

7,00€
RÉF. 20547



DÉGRAISSANT ÉCOPIUSSANT POUR BARBECUE ET PLANCHA

Puissant dégraissant **éco-formulé à base d'agents actifs d'origine végétale.**
Adapté à toutes les surfaces à contact alimentaires (grille de BBQ, plancha, plan de travail, cuisine, four...)
Produit de sécurité.
Non nocif, non toxique, sans agents corrosifs dangereux.



750ML

7,90€
RÉF. 60150



Nouvelle formule

- + Nouvelle formule
- Ultra efficace
- Super puissant

PÂTE RÉNOVATRICE SPÉCIALE BARBECUE ET PLANCHA

Pâte écologique de nettoyage.

Efface micro-rayures (inox, chrome, plaque émaillée...)
Élimine les résidus carbonés.



100ML

6,50€
RÉF. 60200

- + Spécial barbecue et plancha
- Contact alimentaire autorisé
- Efficace sur plaques vitrocéramiques



LOT DE 2 DÉGRAISSANTS POUR BARBECUE ET PLANCHA + PASTA GREEN OFFERTE

Lot comprenant :
- 2 dégraissants écopuissant pour barbecue et plancha nouvelle formule - réf. 60150 - flacon spray de 750ml
- 1 pâte rénovatrice spécial inox - réf. 09956 - tube de 100ml

15,80€
RÉF. 28728



DÉGRISSEUR, RÉNOVATEUR BOIS

D'origine minérale.

Pour toutes les essences de bois, exotiques et européens, intérieur ou extérieur.



750ML

6,90€
RÉF. 09943

- + Prêt à l'emploi.
- Agit immédiatement : efficace dès les premières minutes
- Sécuritaire pour l'utilisateur et son environnement : sans acide corrosif



PRIMAIRE BOIS

Primaire d'accrochage incolore pour bois neuf.
Utilisable sur bois ancien après ponçage. Pour l'extérieur et l'intérieur.
Formulé en phase aqueuse, à base de résine acrylique, sans odeur et sans solvant. Garantie d'efficacité jusqu'à 5 ANS.
RENDEMENT d'environ 10 m²/litre en moyenne : soit 1 pot de 2,5L pour 25m².



2,5L

29,90€
RÉF. 09948

- + Simple d'utilisation : sans ponçage entre deux applications
- Protège le bois en profondeur en bloquant l'humidité
- Renforce l'adhérence des couches de finition (lasure ou huile)



HUILE SATURATEUR SPÉCIALE TERRASSE EN BOIS

Saturateur bois écologique à base d'huile dure d'imprégnation qui protège durablement au cœur du bois.
Pour l'entretien et la protection de tous les bois extérieurs, exotiques ou européens, terrasses et mobiliers de jardin.
RECOUVREMENT : 10 à 15m²/litre selon porosité du support.



Réf.	Capacité	Prix unitaire
09947	750ml	17,90€
09946	2,5L	39,90€

- + Application et entretien facile (sans ponçage entre les couches)
- Hydrofuge et oléofuge (effet déperlant)
- Non filmogène : sans écaillage ni craquelage



HUILE SATURATEUR SPÉCIALE MOBILIER TECK ET BOIS

Saturateur bois écologique à base d'huile dure d'imprégnation qui protège durablement au cœur du bois.
Pour l'entretien et la protection de tous les bois extérieurs, exotiques ou européens, terrasses et mobiliers de jardin.
RECOUVREMENT : 10 à 15m²/litre selon porosité du support.



Réf.	Capacité	Prix unitaire
09937	750ml	17,90€
09923	2,5L	39,90€

- + Application et entretien facile (sans ponçage entre les couches)
- Hydrofuge et oléofuge (effet déperlant)
- Non filmogène : sans écaillage ni craquelage



LASURE

Lasure écologique d'origine végétale, pour la protection des bois exotiques et européens, extérieur et intérieur.
RENDEMENT de 12 à 14 m²/litre en moyenne, soit 30 à 35 m² par pot de 2,5 litres.



Réf.	Couleur	Prix unitaire
09959	gris galet	39,90€
09961	vieux chêne	39,90€
09962	chêne clair	39,90€

- + Eco-conçue sur base végétale
- Agréable et facile d'utilisation



LOT DE 3 DRAKKAR TOOLS PINCEAUX RONDS

Acrylique.
Fins, ronds : 6-8-12 mm.
Poils naturels.
Présentation sur cavalier.

3,50€
RÉF. 22600



LOT DE 3 DRAKKAR TOOLS PINCEAUX PLATS

Acrylique.
Plats : largeur 20-25-36mm.
Poils naturels.
En sachet.

2,90€
RÉF. 22616



LOT DE 3 DRAKKAR TOOLS PINCEAUX PLATS

Acrylique. Plats : 63-76-90mm.
Poils naturels et synthétiques.
En sachet.

5,90€
RÉF. 22618



NETTOYANT CONCENTRÉ DALLES ET TOITURES

Très puissant pour décontaminer, nettoyer, blanchir et rénover les surfaces traitées : façades – murs – terrasses – toitures – bordures – pavés – piscines ouvertes...
Élimine les taches organiques noires, vertes et rouges laissées par les algues, mousses et lichens.
Pour traiter 150 à 225m² de surface.
Produit biocide.



5L

19,90€
RÉF. 14326



NETTOYANT CONCENTRÉ DALLES ET TOITURES

Nettoyant concentré pour traiter **800 à 1400m² de surface.**
Nettoyage des dalles, toitures, escaliers, balcons, toitures.
Traitement de coques de bateaux, courts de tennis, etc.
Traitement CURATIF et PREVENTIF en utilisant les mêmes dosages.
Produit biocide.



20L

64,90€
RÉF. 14329



- + Produit concentré
- + Efficacité durable

HYDROFUGE, OLÉOFUGE, IMPERMÉABILISANT ANTI-TÂCHE

Applications intérieures et extérieures.
Formulation prête à l'emploi.
Utilisations : dalles – pavés autobloquants – ciment – béton – pierres naturelles – pierres reconstituées – terres cuites – margelles – trottoirs...
Rendement pour 1L :
10m² selon porosité du support.



20L

74,90€
RÉF. 14327



- + Crée une barrière imperméable
- + Stoppe l'humidité
- + Facilite l'entretien des supports

BICARBONATE DE SOUDE

L'indispensable multi-usages pour la maison et le jardin.
Détachant, blanchissant, désodorisant, poudre à récurer...
Pour plaques de cuisson, fours, plans de travail, réfrigérateurs...
Écologique, non toxique, biodégradable, qualité alimentaire.



- + 100% d'origine naturelle

5KG

15,90€
RÉF. 59000



LESSIVE LIQUIDE KARZHAN

Efficace dès les basses températures (30°/40°C).
Pénètre au cœur du linge pour mieux décoller les taches même les plus tenaces.



- + Évite le grisaillement des fibres
- + Sans phosphate
- + Parfum savon de Marseille
- + Lavage en machine ou à la main

5L
100 LAVAGES

19,90€
RÉF. 58000



LESSIVE EN POUVRE CONCENTRÉE KARZHAN

Pour le lavage en machine ou lavage à la main.
Efficace à toutes températures pour tous textiles.



- + Sans phosphate
- + Pour le linge blanc et couleurs grands teints

20KG
200 LAVAGES

54,90€
RÉF. 58020



LIQUIDE VAISSELLE ANTI-TRACE

Dissout les graisses et évite les traces et auréoles calcaires.
Facilite l'égouttage et le séchage de la vaisselle.
Contient un agent adoucissant pour les mains.



1L

3,90€
RÉF. 58630



5L

11,90€
RÉF. 58635



NETTOYANT VITRES ET SURFACES

Spécialement conçu pour le nettoyage des vitres, glaces et toutes surfaces lisses (chromes, inox, aluminium, plastique...)
Ne contient pas de silicone.



750ML

5,00€
RÉF. 58580



5L

7,50€
RÉF. 58583



LOT DE 10 ÉPONGES DOUBLE FACE

2 faces jaune/vert.
Dim. 110x70x22mm.

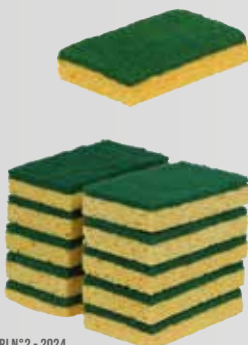

7,90€
RÉF. 14676

LOT DE 10 ÉPONGES

Dim. 120x90x30mm.

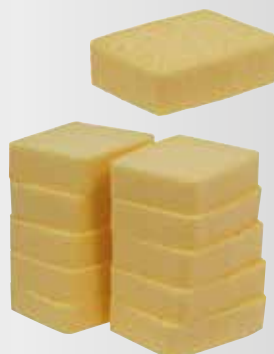

22,90€
RÉF. 14678

DUO RAGLETTE-MOUILLEUR

La raglette et le mouilleur sont montés sur la même poignée.
Avec passage d'eau.
S'adapte sur les manches 07313, 07314, 07315 et 07316.
Longueur : 400mm.



12,90€
RÉF. 07312



SHAMPOING GROS TRAVAUX SPÉCIAL HAUTE PRESSION

Détergent Dégraissant surpuissant sans phosphate et sans solvant aliphatique, ininflammable, **biodégradable à plus de 98%**, de qualité alimentaire.



10L

48,90€
RÉF. 14317



SHAMPOING ANTI-STATIQUE SUPER CONCENTRÉ, SPÉCIAL HAUTE PRESSION

Formulation destinée au nettoyage des véhicules, poids lourds, véhicules légers, motos, machines agricoles, engins de TP, voitures, matériel agricole, matériel de chantier SANS ACTION MECANIQUE (extrêmement efficace sans frotter). Elimine le film statique, les graisses, gasoil, insectes, souillures de pollution atmosphérique. S'élimine parfaitement au rinçage en conservant aux carrosseries leur brillance originelle.



10L

38,90€
RÉF. 14321



NETTOYANT MULTI-USAGES

Nettoyant surpuissant. Désodorisant tous usages. Idéal pour le nettoyage de graisses, huiles, encres, tâches tenaces, etc...

1L

8,90€
RÉF. 10054



5L

18,50€
RÉF. 10069



**40 LINGETTES
MULTI-USAGES
RÉF. 64894
OFFERTES !
(VALEUR : 2,5€)**

NETTOYANT TEXTILES



Cette mousse nettoyante à séchage rapide permet de nettoyer les supports en textiles comme les sièges de véhicules par exemple. Elle a un effet sec, de hautes propriétés dissolvantes et laisse un parfum subtil.

600ML

6,50€
RÉF. 03912



BRILLANT PNEUS

Produit formulé à base de silicone qui permet de rendre aux pneus une finition brillante et d'intensifier leur couleur. PH neutre. Protège durablement.



600ML

8,90€
RÉF. 03920



NETTOYANT PLASTIQUE INTÉRIEUR

L'aérosol permet le nettoyage, la protection et l'embellissement du tableau de bord et les autres accessoires plastiques des habitacles. Parfum subtil. Anti-statique.



600ML

7,90€
TOUTES REFS

Réf.	Aspect
03900	satén sans silicone
03904	brillant



RÉNOVATEUR PLASTIQUE EXTÉRIEUR

Aérosol destiné aux parties extérieures en caoutchouc ou en plastique du véhicule. Permet de rendre au support sa brillance d'origine et d'en intensifier la couleur. Les surfaces traitées sont protégées et leur durée de vie rallongée.



600ML

7,90€
RÉF. 03916



40 LINGETTES MULTI-USAGES

50% Viscose - 50% Polyester. 50g/m². 2 plis. 20x40cm. Sous film plastique.



2,50€
RÉF. 64894



LOT DE 6 MICROFIBRES

3 couleurs. 40x30cm. Capacité d'absorption et de rétention des poussières, graisses et salissures.

7,90€
RÉF. 14689



KIT AUTO POLISH

Contient les microfibrés suivantes, spécialement conçu pour le monde auto : 1 x top vitres verte, 1 x tricot soft black, 1 x tricot laser auto, 1 x polish.



12,90€
RÉF. 14022



80 LINGETTES NETTOYANTES MULTI-USAGE SANS EAU ET SANS RINÇAGE

80 lingettes avec microfibre de lustrage. Pour voiture, moto, scooter, karting, quad... Nettoyant - Détergent - Dégraissant - Lustrant carrosseries. Protège et nettoie plastiques intérieurs et extérieurs sans risques de rayures. N'altère pas les peintures et les plastiques. Anti-traces, anti rayures.

19,90€
RÉF. 14353

- +**
- 30 fonctions
- Sans eau
- Sans rinçage



DESTRUCTEUR D'ODEURS

Express. Aérosol puissant destiné à éliminer les mauvaises odeurs des grands et petits espaces. Facile à l'emploi et très efficace. Parfum citron.



600ML

8,90€
RÉF. 03906



BROSSE VOITURES

Fibres fleurées et super douces, qui ne font pas de rayures.
Longueur des fibres : 50mm.

Réf.	Longueur
07333	200mm

7,90€
RÉF. 07333



BROSSE LAVAGE DIP

Des fibres fleurées très douces et denses pour un nettoyage efficace, sans rayure.
Avec bande protectrice en caoutchouc.
S'adapte sur les manches réf. 07313-07314-07315-07316.

Réf.	Largeur
07303	250mm

11,50€
RÉF. 07303



BROSSE DIP DELUXE TRIPLE

Fibres très douces et protection autour de la monture.
Plus de 50000 fibres garantissent une durée de vie très longue.
Bonne résistance aux produits nettoyants.
3 faces de fibres pour ne pas rayer et pour éviter les chocs.
S'adapte sur les manches réf. 07313-07314-07315-07316.

Réf.	Largeur
07306	250mm

14,50€
RÉF. 07306



BROSSE QUADRO

4 faces de fibres pour ne pas rayer, pour mieux froter et éviter les chocs.
Protège les carrosseries des coups de monture.
S'adapte sur les manches réf. 07313-07314-07315-07316.

Réf.	Largeur
07307	250mm

25,90€
RÉF. 07307



BROSSE LAVAGE BI-FACE

Composée de 2 faces qui couvrent une plus grande surface. Ce qui donne un nettoyage plus rapide et plus efficace.
Plus de 50000 fibres garantissent une durée de vie très longue.
Fibres fleurées super douces, qui ne font pas de rayure.
Bonne résistance aux produits nettoyants.
S'adapte sur les manches réf. 07313-07314-07315-07316.

Réf.	Largeur
07301	330mm

29,90€
RÉF. 07301



BROSSE JANTES MANCHE LONG

Plus de 20000 fibres garantissent une durée de vie très longue.
Fibres fleurées et super douces, qui ne font pas de rayures.
Bonne résistance aux produits nettoyants.

Réf.	Longueur
07340	480mm

9,90€
RÉF. 07340



MANCHE TÉLESCOPIQUE MI-PRO ALU AVEC PASSAGE D'EAU

En aluminium avec mousse protectrice.
Équipé d'un raccord rapide universel et d'une valve pour l'alimentation d'eau.

Réf.	Longueur
07316	2x0,9m



25,50€
RÉF. 07316



MANCHE TÉLESCOPIQUE EN FIBRE DE VERRE

Constitué d'un élément de base en fibre de verre et un élément télescopique en aluminium double épaisseur.
Ne plie pas, même sous forte pression.
Beaucoup plus robuste que les manches aluminium classiques.
Équipé d'un embout fileté solide pour fixation aux brosses.

Réf.	Longueur	Prix unitaire
07313	2x1,2m	29,50€
07314	2x1,5m	33,90€
07315	3x1,5m	58,90€

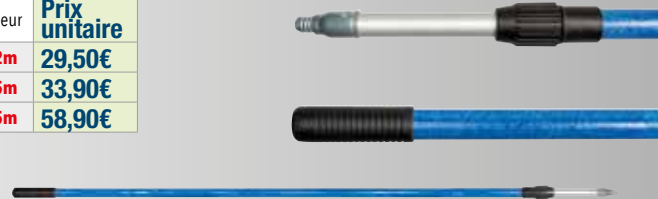

SUPPORT MANCHES 3 ATTACHES

En inox. Pour accrocher les manches facilement afin d'éviter que les balais ne posent sur le sol et se déforment.
Tient des manches de diamètres différents (Ø de 9 à 35mm).

Réf.	Longueur
07331	500mm

25,90€
RÉF. 07331



GANT DE LAVAGE RASTA

Le côté pile est idéal pour les poussières et essuyages.
Le côté face est parfait pour les lavages et les vitres.

4,50€
RÉF. 21002



EPONGE DE LAVAGE AUTO

Double face : une face en fibres douces pour laver, l'autre face en filet de grattage pour enlever facilement les insectes des pare-brises.
Parfait pour nettoyer les véhicules, vitres et miroirs.
Dimensions : 240x120x60mm.

4,90€
RÉF. 14637



NETTOYANT RADIATEUR

Contient des agents de nettoyage bien équilibrés tels que des composants de désoxydation et de détartrage qui élimine la saleté, la rouille et les dépôts calcaire dans tout le système de refroidissement. Convient aux systèmes de refroidissement d'une capacité max. de 12L.



250ML

9,50€
RÉF. 61960

ANTI-FUITE RADIATEUR

Suspension à base d'eau constituée de fibres de résine naturelle et additifs stabilisants et anticorrosion. Recommandé pour colmater les fuites dans les radiateurs, chauffage, têtes de cylindres et blocs moteur jusqu'à 0,9mm. Traitement rapide, permanent et efficace. Compatible avec tous les liquides de refroidissement. Idéal pour tous les systèmes de refroidissement dont la capacité n'excède pas 12L.



250ML

9,90€
RÉF. 61959

SOUDURE BLOC MOTEUR



RÉPARE LES FISSURES du bloc moteur et les joints de culasse en 60 minutes : fissures externes, fissures internes. Résiste aux températures élevées, à la pression d'eau et aux vibrations. Fonctionne avec la fonte, l'acier, l'aluminium, le cuivre et les canalisations plastiques ou caoutchouc.



250ML

22,90€
RÉF. 18942

TRAITEMENT D'HUILE PREMIUM

Traitement d'huile de haute technologie qui permet de conserver à votre moteur sa souplesse d'origine. Réduit votre consommation d'huile, favorise la compression, augmente la pression d'huile et protège contre les frictions et l'usure. Améliore la durée de vie du moteur et réduit les fumées bleues. Convient aux moteurs essence, diesel et GPL. Dose valable pour un carter de 6L d'huile et doit être utilisée lorsque le moteur est chaud.



444ML

8,50€
RÉF. 61957

NETTOYANT INJECTION ESSENCE

Additif spécial pour un nettoyage efficace et en profondeur des injecteurs. Convient à tous les moteurs à essence avec système d'injection, et également pour moteur turbo. Complètement sûr pour le convertisseur catalytique. Pour les réservoirs max de 60L.



250ML

9,90€
RÉF. 61951

NETTOYANT INJECTION DIESEL

Additif spécial pour un nettoyage efficace et en profondeur des injecteurs diesel. Convient à tous les moteurs diesel, même aux moteurs à rampe commune, avec ou sans turbo. Pour un réservoir max. de 60L.



250ML

9,90€
RÉF. 61950

NETTOYANT FILTRE À PARTICULES



Nettoie sans démontage les dépôts de carbone et de cendres des filtres à particules diesel. Sonde de pulvérisation incluse.

- +**
- effet rapide
- pas de démontage du FAP
- application rapide et facile
- non corrosif
- sans solvant
- incombustible
- tête de pulvérisation à 360°



400ML

9,90€
RÉF. 03992

NETTOYANT TURBO SOUPAPE



Nettoyant pour recirculation des gaz d'échappement. Pour dissoudre les souillures dans la valve de RGE, le système d'admission d'air, le collecteur et la soupape d'admission. Restaure l'alimentation en air du moteur, améliore la capacité d'accélération et réduit les gaz d'échappement.



500ML

9,90€
RÉF. 03970

RÉNOVATEUR OPTIQUES



Kit de rénovation spécial optiques. Les optiques redeviennent claires et translucides. Rénovent le support avec un résultat de qualité professionnelle. C'est une alternative économique au remplacement des phares. Pour moto, auto, caravane, etc.



29,90€
RÉF. 12057

PEINTURE FAST FINISH



Spécial carrosserie. Teinte standard pour peindre les supports traités en bois, métal, aluminium, verre et diverses matières synthétiques. Aérosol de 500ml.

- +**
- Séchage rapide
- Très résistant
- Haute tenue



500ML

7,50€
TOUTES REFS

Réf.	Couleur
10041	apprêt gris
10048	argent jantes
10046	blanc brillant
10042	noir brillant
10043	noir mat
10044	noir satiné
10049	vernis brillant

ANTI-GRAVILLON

Produit à base de résines synthétiques conçu pour protéger les carrosseries de voiture contre les effets nocifs du temps, du carburant, de l'huile, de l'eau et du sel. Le produit crée une couche anti-graville solide et flexible. Il possède également des propriétés d'insonorisation. Peut être revêtu de tous les systèmes de laque. Aérosol de 500ml.



500ML

12,90€
TOUTES REFS

Réf.	Couleur
61780	noir
61781	gris
61782	blanc

DÉGRIPPANT WD40 AÉROSOL "LE SMART" 250ML



Aérosol avec le tube inclinable 2 positions :
- tube abaissé pour pulvériser largement
- tube relevé pour effectuer des applications précises.

- + Non conducteur
- + Sans silicone

250ML

7,90€
RÉF. 09960



DÉGRIPPANT WD40 AÉROSOL 400ML



- + Non conducteur
- + Sans silicone

400ML

8,90€
RÉF. 10252



DÉGRIPPANT WD40 AÉROSOL "LE SMART" 500ML



Avec le tube inclinable 2 positions :
- tube abaissé pour pulvériser largement
- tube relevé pour effectuer des applications précises.

- + Non conducteur
- + Sans silicone

500ML

11,50€
RÉF. 10255



DÉGRIPPANT WD40 BIDON DE 5L

- + Non conducteur
- + Sans silicone

5L

72,90€
RÉF. 10200



1 PULVÉ
RÉF. 18613
OFFERT !
(VALEUR 2,90€)



PACK 5 AÉROSOLS WD40 500ML SMART + 1 AÉROSOL WD40 FLEXIBLE 400ML OFFERT



Composition :
- 5 aérosols "Le smart" 500ml ref.10255
- 1 aérosol avec bec flexible 400ml ref. 10110 OFFERT.

SOIT
9€90
L'AÉROSOL
RÉF.10255

500ML

49,50€
RÉF. 61980



DÉGRIPPANT WD40 AÉROSOL FLEXIBLE 400ML



Valve orientable 360°.

- + Le tube se plie et garde sa forme
- + Tube métal résistant : ne fond pas

400ML

13,90€
RÉF. 10110



NETTOYANT CONTACT WD40 "SPECIALIST"



Nettoie efficacement le matériel électrique.
Élimine les huiles, salissures, résidus de flux de soudure et la condensation.
Non conducteur et compatible tous plastiques et caoutchoucs.

400ML

13,50€
RÉF. 10061



DÉGRIPPANT WD40 BIDON DE 25L



- + Non conducteur
- + Sans silicone

4 PULVÉ
RÉF. 18613
OFFERTS !
(VALEUR 11,60€)

25L

239,00€
RÉF. 10256



LUBRIFIANT À SEC AU PTFE WD40 "SPECIALIST"



Laisse un film sec résistant aux salissures, poussières et huiles.
Pour tous métaux, plastiques et verre.
Température d'utilisation de -20°C à 250°C.
Recommandé pour glissières, pivots, mèches, forets, électroportatif, serrures, convoyeurs...

400ML

13,50€
RÉF. 09990



LUBRIFIANT SILICONE WD40 "SPECIALIST"



Lubrifie sans tâcher et prévient le grippage.
Résiste à l'eau et protège de l'humidité.
Idéal pour le métal, les plastiques, les caoutchoucs et le bois.
Recommandé pour courroies, paliers, liens, outillage, glissières...
Température d'utilisation de -35°C à +200°C.

400ML

13,50€
RÉF. 10038



3 EN 1 TUBE DE GRAISSE



Grade NLGI2.
Graisse minérale épaissie au lithium.
Polyvalente et résistante.
Forte adhérence.
Température d'utilisation de -20°C à +140°C
- Point de goutte 190°C.
Résistance au délavage par l'eau.
Forte tenue à l'usure.

150G

9,50€
RÉF. 10011





- PLUS DE 400 PRODUITS FABRIQUÉS EN FRANCE
 - DROGUERIE INTÉRIEURE/EXTÉRIEURE ET TECHNIQUE
 - DANS TOUS LES **K** UNE SOLUTION

DÉGRIPPANT, LUBRIFIANT MULTIFONCTIONS

DÉGRIPPE rapidement les pièces rouillées ou bloquées (raccords, chaînes, écrous, goujons, axes, charnières, poulies, pivots...)
LUBRIFIE et NETTOIE les mécanismes de toutes sortes et assure le glissement (pièces mécaniques, moteurs...)
PROTÈGE de la corrosion les pièces métalliques et protège le matériel électrique en atmosphère humide ou saline.
HYDROFUGE, chasse l'humidité du matériel électrique et rétablit le contact.
 Non conducteur, compatible avec les matériaux non ferreux, les isolants électriques, les matières plastiques.

Réf.	Capacité	Prix unitaire
24500	500ml	6,50€
24502	5L	39,90€
24506	25L	139,00€
24510	200L	779,00€

- +**
- Non conducteur
 - Chasse l'humidité et protège le moteur
 - Dégrippe, lubrifie et aide au desserrage
 - Nettoie et évite la corrosion



Réf.24500

Réf.24506

Réf.24510

SUPER DÉGRIPPANT

Le super dégrissant a été spécialement développé pour assurer un dégrillage rapide des pièces rouillées ou bloquées avec une efficacité accrue.

- +**
- Compatibilité multisupport
 - Chasse l'humidité et assure une protection antirouille

400ML

5,50€
RÉF. 24550



DÉGRAISSANT SÉCHAGE RAPIDE

Le dégraissant séchage rapide multi-usages qui élimine en profondeur les poussières, cambouis, huiles, graisses, résidus des pièces mécaniques et encrassements divers.

- +**
- Dégraisse toutes les pièces mécaniques
 - Séchage rapide après application

400ML

6,50€
RÉF. 24576



6 DÉGRIPPANTS KARZHAN 500ML
+ 1 DÉGRAISSANT UNIVERSEL MEKATOP 1L OFFERT
+ 1 BIÈRE 75CL KARZHAN OFFERTE

37,50€
RÉF. 2450006B

SOIT **6,25**
L'AÉROSOL

*L'abus d'alcool est dangereux pour la santé. À consommer avec modération.

ÉDITION LIMITÉE !!

2 KDO OFFERTS !

6 DÉGRIPPANTS KARZHAN 500ML ACHETÉS =



GRAISSE MOS2

Lubrifiant à base de graisse lithium et de MOS2.



400ML

8,50€
RÉF. 24558



LUBRIFIANT CONVOYEUR ET CHAÎNE

Graisse à très hautes performances. Compatible avec les joints en caoutchouc, Nylon, Téflon, silicone, néoprène, etc...

- +**
- Lubrifiant résistant aux vibrations
 - Application multisupport
 - Résiste à l'humidité et aux projections d'eau

400ML

8,90€
RÉF. 24566



ADHÉRENT COURROIE

Produit spécifique pour le traitement anti-patinage des courroies. Ne durcit pas, ne sèche pas. Garde son pouvoir d'entraînement très longtemps.

- +**
- Réduit considérablement l'usure

400ML

6,90€
RÉF. 24574



NETTOYANT LUBRIFIANT CONTACT

Le nettoyant lubrifiant contact permet un nettoyage et une désoxydation du matériel sans démontage. Enlève les traces indésirables de graisse, huile, cire, paraffine.

- +**
- Application multisupport
 - Rétablit les contacts électrique

300ML

6,90€
RÉF. 24582



DÉGRAISSANT UNIVERSEL MEKATOP

Nouvelle génération de dégraissant universel multi-surfaces : ultra efficace sur les graisses et la crasse. Entretien multi-surfaces (pièces, moteurs, véhicules, engins de levage, équipements, sols...).

Formule éco-conçue sur base végétale et minérale : plus de 99 % des ingrédients sont d'origine naturelle !

Sans danger pour l'utilisateur et l'environnement.

Réf.		Prix unitaire
60395	1L	5,95€
60400	5L	22,60€
60405	10L	39,50€

DÉGRAISSANT NOUVELLE GÉNÉRATION
formule éco-conçue :



1L PRÊT
À L'EMPLOI

+ de 99%
d'origine
naturelle



BALAYEUSE MÉCANIQUE

Avec 2 brosses frontales inclinées à rotation concentrique, pour décoller et avaler la saleté. Compacte, légère, maniable pour un excellent balayage.

Réf.	07805	07815
Capacité réservoir détritit	20L	40L
Surface	±2800 m²/h	±3200 m²/h
Largeur de balayage	70cm	80cm
Poids	10kg	12,4kg

20L

40L

149,00€
RÉF. 07805

199,00€
RÉF. 07815



NETTOYANT MAINS D'ATELIER ROUGE KARZHAN, PARFUM AMANDE

Particulièrement adapté pour le nettoyage des mains dans les milieux, métiers très salissants.

- + Sans solvant
- Efficace sur les fortes salissures
- Contient de la pierre ponce pour décoller les salissures incrustées

4,5L AVEC POMPE

19,90€
RÉF. 58120



NETTOYANT MAINS MÉCANICIEN BEIGE KARZHAN, PARFUM AMANDE

Particulièrement adapté pour le nettoyage des mains dans les milieux, métiers très salissants. Il contient de la cellulose de bois de pin micronisée aseptisée au pouvoir grattant et absorbant.

- + Base végétale
- Sans solvant

4,5L AVEC POMPE

26,90€
RÉF. 58162



ABSORBANT VÉGÉTAL GRANULÉ

Végétal naturel issu de la récupération de bois résineux. Permet l'absorption de tous liquides. Pouvoir absorbant : 31L.

Réf.	Capacité
18570	sac de 40L - 8kg

- + Pouvoir absorbant : 31L.
- Sans odeur, sans danger pour l'environnement.

14,50€
RÉF. 18570



ABSORBANT MINÉRAL - SÉPIOLITE

Absorbant industriel multi-usages. Sac de 20Kg.

Réf.	Capacité
18550	sac de 40L - 20kg

15,90€
RÉF. 18550



ABSORBANT LOURD MINÉRAL - SPÉCIAL DDE 24/48

Argile naturelle (montmorillonite calcinée). Pouvoir d'absorption particulièrement élevé avec tous les liquides tels que : huiles, mazout, encres, eau, hydrocarbures...

Réf.	Capacité
18560	sac de 30L - 18kg

- + Sans odeurs
- Homologué DDE

SPÉCIAL DDE

34,90€
RÉF. 18560



TAPIS ABSORBANT TOUS LIQUIDES

Dimensions : 80 x 60cm. Capacité d'absorption : 2,5L soit 5 l/m². Utilisation : sols, établis, comptoirs.

6,90€
RÉF. 18596

- + Extra renforcé - Verso étanche



ABSORBANT - SURFÛTS TOUS LIQUIDES

Ø 56cm - Gris. Calandrée, anti-peluche. Usage préventif. Pour fûts de 200L. Capacité d'absorption 1,28 litres/pièce.

3,90€
RÉF. 18594



ROULEAU ABSORBANT TOUS LIQUIDES

1 rouleau=10m². Pré-découpe multiple : 13/14/13cm sur la longueur et 50cm sur la largeur. Longueur : 25m. Carton distributeur. Usage curatif et usage préventif. Capacité d'absorption : 4,8 l/m².

89,00€
RÉF. 08345



BOUDIN ABSORBANT

Capacité d'absorption : 5,3L. Dimensions : 8cm x 1,20m.

Réf.	Couleur	Utilisation
08384	gris	tous liquides
08387	bleu	hydrocarbures



9,00€
TOUTES RÉFS

KITS D'INTERVENTION 20L

Sac housse transparent. Usage : préventif. Dim. : 320x320x150mm.

- Contenu :
- 30 feuilles double épaisseur 30 x 30cm
 - 1 boudin 8cm x 1,20m
 - 5 feuilles d'essuyage
 - 1 paire de gants
 - 2 sacs de récupération.

Réf.	Utilisation
08346	hydrocarbures
08347	tous liquides



Conçus pour les interventions immédiates lors de déversements accidentels, ou bien à titre préventif à proximité des zones de stockage, ou dans les véhicules d'intervention.

HYDROCARBURES

TOUS LIQUIDES

54,90€
RÉF. 08346

54,90€
RÉF. 08347

DÉVIDOIR POUR BOBINE 450 FORMATS

Pour bobine à dévidage central.
450 formats
(réf. 17506 - réf. 14559).
Fixation murale.
4 points de fixation.
Visserie incluse.

- + Fermeture sécurisée avec clé
- + Pratique : changement facile des consommables

Réf.	14506
Largeur	220mm
Hauteur	310mm
Profondeur	220mm



36,90€
RÉF. 14506

POUBELLE 27L AVEC COUVERCLE ET PÉDALE

Dim. 335x305x440mm.



13,90€
RÉF. 17742
+ Éco-contribution : 0,17€

POUBELLE 80L

Poubelle noire avec couvercle.
Hauteur 670mm.
Poids 2,4kg.



18,90€
RÉF. 15981
+ Éco-contribution : 0,30€

POUBELLE CONTENEUR À ROUES 120L

Poubelle sur roues.
Avec couvercle rabattable.
En polypropylène.
Dimensions : 600x568x886mm.



MODÈLE SANS PÉDALE

36,90€
RÉF. 15976

MODÈLE AVEC PÉDALE

42,90€
RÉF. 15977

Réf. 15976



TRAITEMENT WS : REND LE PRODUIT RÉSISTANT ET NE SE DÉSAGRÈGE PAS AU CONTACT DE L'EAU.

OUATE CHAMOIS

Bobine prédécoupée - 2 plis - 2x20g.
A dévidage central.

Réf.	Lot de	Format	Dimensions	Poids mini d'une bobine	Aspect	Prix unitaire
14559	x 6	450 formats	19,5x30cm	1,05kg	lisse	27,90€
17518	x 2	800 formats	21x25cm	1,6kg	gaufré	14,90€
14599	x 2	800 formats	21x30cm	2kg	gaufré	16,50€
14584	x 2	1000 formats	21x30cm	2,52kg	lisse	19,90€
17514	x 2	1500 formats	21x30cm	3,7kg	lisse	28,90€

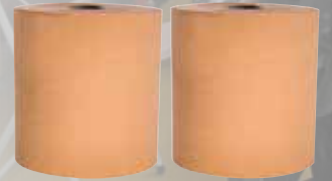

OUATE BLANCHE

Bobine prédécoupée.
A dévidage central.

APTE AU CONTACT ALIMENTAIRE

Réf.	Lot de	Format	Dimensions	Poids mini d'une bobine	Aspect	Composition	Nombre de plis	Prix unitaire
14595	x 2	960 formats	21x30cm	2,3kg	lisse	ECO 100% fibre recyclée	2 plis - 2x19g	25,90€
17506	x 6	450 formats	19,5x30cm	1kg				29,90€
17521	x 6	700 formats	19,5x25cm	1,29kg				37,90€
17522	x 2	880 formats	26x35cm grand format	3,7kg	gaufré	pure cellulose : plus absorbant	2 plis - 2x23g	42,90€
17537	x 2	800 formats	21x25cm	1,6kg		ECO 100% fibre recyclée	2 plis - 2x19g	15,90€

! Nos bobines blanches conviennent pour le contact alimentaire. Traitement WS : rend le produit résistant et ne se désagrège pas au contact de l'eau.



DÉROULEUR DE PAPIER MURAL

En acier tubulaire.
Livré sans papier.
Visserie incluse.



19,90€
RÉF. 14570

DÉROULEUR DE PAPIER À POSER

En acier tubulaire.
Dim. Hauteur 860 x largeur 360mm.
Livré monté avec 2 bagues de serrage, sans papier.



37,90€
RÉF. 14574

GARANTIE 4 ANS **GARANTIE 2 ANS**

- Une durée de garantie inégalée



- Les meilleurs indices de réparabilité du marché

TYPE DE SÉCURITÉ

BY PASS

Système Bypass : éteindre le nettoyeur par le bouton off sur le disjoncteur en cas d'arrêt de nettoyage supérieur à 1 minute. Selon état du stock le nettoyeur peut être gris.

VST

Système Valve VST : Le nettoyeur est protégé si l'arrêt du nettoyage n'est pas supérieur à 3 minutes. Dans le cas contraire, il faut l'éteindre par le bouton off du nettoyeur.

TOTAL STOP

Système Total-Stop : pas de question à se poser, le nettoyeur s'arrêtera en cas de non utilisation. Le système permet également des économies d'énergie et le prolongement de la durée de vie du nettoyeur.

150 bar

PRESSION MAXIMUM



DÉBIT MAXIMUM EN LITRE/MIN

NETTOYEUR HP EAU FROIDE 7,8 L/MIN 140 BAR TOTAL STOP

Nettoyeur sur roues avec :

- pistons inox
- câble d'alimentation H05VV-F 2x1,0mm² - 5m
- enrouleur avec manivelle
- support de câble et support de lance.
- IPX5.

Réf.	50020
Puissance	1,8kW
Débit max	7,8 l/min-468 l/h
Matière pompe	aluminium



- Livré avec :
- pistolet et lance haute pression
 - poignée de transport en aluminium
 - nez de robinet
 - goupillon
 - 1 réservoir de détergent 1L intégré
 - flexible PU de 8m

199,00€

RÉF. 50020

+ Éco-contribution : 1,12€



GARANTIE 2 ANS



4230V

NETTOYEUR HP EAU FROIDE 7,2 L/MIN 150 BAR TOTAL STOP

Nettoyeur sur roues avec :

- pistons inox
- câble d'alimentation H05VV-F 3x1,0mm² - 5m
- enrouleur avec manivelle
- support de câble et support de lance
- IPX5.

Réf.	50021
Puissance	2kW
Débit max	7,2 l/min-432 l/h
Matière pompe	aluminium



- Livré avec :
- lance métal + embout de lance
 - pistolet métal
 - nez de robinet avec filtre
 - goupillon
 - 1 réservoir de détergent 1L intégré
 - flexible tressé de 8m



349,00€

RÉF. 50021

+ Éco-contribution : 3,10€



GARANTIE 2 ANS



4230V

NETTOYEUR HP EAU FROIDE 9,2 L/MIN 180 BAR TOTAL STOP

Nettoyeur sur roues avec :

- pistons inox
- câble d'alimentation H05VV-F 3x1,0mm² - 5m
- enrouleur avec manivelle
- support de câble et support de lance
- réglage du débit du produit détergent
- IPX5.

Réf.	50023
Puissance	3kW
Débit max	9,2 l/min-552 l/h
Matière pompe	laiton



- Livré avec :
- 5 buses (0°-15°-25°-40°
 - + 1 buse spéciale savon)
 - et supports de buse



479,00€

RÉF. 50023

+ Éco-contribution : 3,10€



NEW

GARANTIE 2 ANS



4230V

SIMPLICITÉ - DURABILITÉ - RÉPARABILITÉ



NETTOYEUR HP EAU FROIDE MONO 9 L/MIN 160 BAR TOTAL STOP

Pompe radiale 1450 tr/min à vilebrequin de qualité industrielle.
Moteur 3CV.
Régulateur séparé de la culasse.
Châssis acier mécano-soudé.
Système d'injection produit.
Câble d'alimentation longueur 3m.
Système Total Stop.

Réf.	50041	50044
Puissance	2,2kW	
Débit max	9 l/m-540 l/h	
Matière pompe	laiton	
Rotation	1450 tr/min	

Livré avec :
- pistolet HP avec raccord tournant
- lance simple 700mm à tête réglable et buse
- flexible tressé 10m
- roues gonflables



AVEC FLEXIBLE 10M

AVEC FLEXIBLE 20M

1 249,00€
RÉF. 50041

1 279,00€
RÉF. 50044



GARANTIE 4 ANS

4h/jour RÉGULIER

160 bar

9l/min

1450 tr/min

TOTAL STOP

4380V

NETTOYEUR HP EAU FROIDE TRI 15 L/MIN 170 BAR

Pompe radiale à vilebrequin : pistons céramiques, culasse laiton.
Moteur 5,5CV. Châssis mécano soudé peint. Alimentation : 380V Puissance : 4kW
Débit max : 15 l/min-900 l/h Pression de service : 170 bar
Matière pompe : laiton Rotation : 1450 tr/min.

Réf.	50037	50039
Puissance	4kW	
Débit max	15 l/min-900 l/h	
Matière pompe	laiton	
Rotation	1450 tr/min	

Livré avec :
- pistolet HP
- lance simple 700mm
- flexible tressé
- roues pleines



BY PASS

VST

AVEC FLEXIBLE 10M

AVEC FLEXIBLE 10M

929,00€
RÉF. 50037
+ Eco-contribution : 3,10€

999,00€
RÉF. 50039
+ Eco-contribution : 3,10€



GARANTIE 4 ANS

4h/jour RÉGULIER

170 bar

15l/min

1450 tr/min

4380V

NETTOYEUR HP EAU FROIDE TRI 15 L/MIN 200 BAR

Pompe radiale à vilebrequin de qualité industrielle.
Moteur 7,5CV.
Régulateur séparé de la culasse.
Châssis acier mécano-soudé.
Système d'injection produit.
Câble d'alimentation longueur 3m.

Réf.	50061	50064
Puissance	5,5kW	
Débit max	15 l/min-900 l/h	
Matière pompe	laiton	
Rotation	1450 tr/min	

Livré avec :
- pistolet HP avec raccord tournant
- lance simple 700mm à tête réglable et buse
- flexible tressé
- roues gonflables



AVEC FLEXIBLE 10M

AVEC FLEXIBLE 20M

1 279,00€
RÉF. 50061

1 335,00€
RÉF. 50064



GARANTIE 4 ANS

8h/jour INTENSIF

200 bar

15l/min

1450 tr/min

VST

4380V

NETTOYEUR HP EAU CHAUDE MONO 8 L/MIN 130 BAR TOTAL STOP

Pompe axiale (3 pistons inox), culasse laiton.
Moteur 2,5 CV avec protection thermique.
Régulation de la pression.
Système d'injection produit.
Température de service 75°C.
Thermostat avec interrupteur.
Système total stop.

Livré avec :
- pistolet HP
- lance simple 700mm à tête réglable et buse
- flexible tressé

Réf.	50079	50080
Puissance	1,85kW	
Débit max	8 l/min-480 l/h	
Matière pompe	laiton	
Rotation	2800 tr/min	



AVEC FLEXIBLE 10M

AVEC FLEXIBLE 20M

1899,00€
RÉF. 50079

1949,00€
RÉF. 50080



Réf. 50079

+
Compact et économique

GARANTIE **2** ANS



NETTOYEUR HP EAU CHAUDE MONO 9 L/MIN 150 BAR TOTAL STOP

Pompe radiale (pistons céramiques) à vilebrequin de qualité industrielle.
Moteur 3CV. Sécurité de surpression.
Système d'injection produit. Câble d'alimentation longueur 3m.
Température de service : 75°C. Système Total Stop.

Livré avec :
- pistolet HP
- lance simple 700mm à tête réglable et buse
- flexible tressé
- roues pleines caoutchouc



AVEC FLEXIBLE 10M

AVEC FLEXIBLE 20M

2749,00€
RÉF. 50081

2795,00€
RÉF. 50084



Température de service 75°
(serpentin 33 m en acier soudé)

Capacité réservoir fuel 14 L

Roues avec patins de blocage

Total stop



Réf. 50081

Filtere au raccord d'entrée

GARANTIE **4** ANS



NETTOYEUR HP EAU CHAUDE TRI 14 L/MIN 160 BAR TOTAL STOP

Pompe radiale (pistons céramiques) à vilebrequin de qualité industrielle.
Moteur 5,5CV. Sécurité de surpression. Système d'injection produit.
Câble d'alimentation longueur 3m. Température de service : 75°C.
Système Total Stop.

Livré avec :
- pistolet HP
- lance simple 700mm à tête réglable et buse
- tuyau tressé
- roues pleines caoutchouc



AVEC FLEXIBLE 10M

AVEC FLEXIBLE 20M

2839,00€
RÉF. 50089

2899,00€
RÉF. 50092

Température de service 85°
(serpentin 33 m en acier soudé)

Capacité réservoir fuel 14 L

Moteur tri 5,5 cv

Roues avec patins de blocage

Total stop



Réf. 50092

Filtere au raccord d'entrée

GARANTIE **4** ANS



SIMPLICITÉ - DURABILITÉ - RÉPARABILITÉ



NETTOYEUR HP EAU CHAUDE TRI 15 L/MIN 200 BAR TOTAL STOP

Pompe radiale 1450 tr/min (pistons céramiques) à vilebrequin de qualité industrielle.
Moteur 7,5CV. Système d'injection produit.
Câble d'alimentation longueur 3m.
Capacité réservoir fuel 14L.
Température de service : 75°C.
Système Total Stop.

Réf.	50095	50098
Puissance	5,5kW	
Débit max	15 l/min-900 l/h	
Matière pompe	laiton	
Rotation	1450 tr/min	



AVEC FLEXIBLE 10M

2999,00€
RÉF. 50095

AVEC FLEXIBLE 20M
+ ENROULEUR
+ LANCE TURBO

3379,00€
RÉF. 50098

Livré avec :
- pistolet HP avec raccord tournant
- lance simple 700mm à tête réglable et buse
- flexible tressé
- roues pleines caoutchouc



Température de service 75°
(serpentin 33 m en acier soudé)



Réf. 50095

GARANTIE 4 ANS



4380V

NETTOYEUR HP EAU CHAUDE TRI 21 L/MIN 200 BAR TOTAL STOP

Pompe radiale 1450 tr/min (pistons céramiques) à vilebrequin de qualité industrielle.
Moteur 10CV.
Système d'injection produit intégré.
Câble d'alimentation longueur 5m.
Capacité réservoir fuel 24L.
Température de service : 85°C.
Système Total Stop.

Réf.	50085	50086
Puissance	7,5kW	
Débit max	21 l/min-1260 l/h	
Matière pompe	laiton	
Rotation	1450 tr/min	



AVEC FLEXIBLE 10M

4490,00€
RÉF. 50085
+ Éco-contribution : 3,10€

AVEC FLEXIBLE 20M

4549,00€
RÉF. 50086
+ Éco-contribution : 3,10€

Livré avec :
- pistolet HP avec raccord tournant
- lance simple 700mm à tête réglable et buse
- flexible tressé
- roues pleines caoutchouc



Température de service de 85°
(serpentin 36m en acier soudé)



Réf. 50085

GARANTIE 4 ANS



4380V

NETTOYEUR HP EAU CHAUDE TRI 26 L/MIN 150 BAR TOTAL STOP

Pompe radiale 1450 tr/min (pistons céramiques) à vilebrequin de qualité industrielle.
Moteur 10CV.
Sécurité de surpression.
Système d'injection produit intégré.
Câble d'alimentation longueur 5m.
Capacité réservoir fuel 24L.
Température de service : 80°C.
Système Total Stop.

Réf.	50087	50088
Puissance	7,5kW	
Débit max	26 l/min-1560 l/h	
Matière pompe	laiton	
Rotation	1450 tr/min	



AVEC FLEXIBLE 10M

5199,00€
RÉF. 50087
+ Éco-contribution : 3,10€

AVEC FLEXIBLE 20M

5249,00€
RÉF. 50088
+ Éco-contribution : 3,10€

Livré avec :
- pistolet HP avec raccord tournant
- lance simple 700mm à tête réglable et buse
- flexible tressé
- roues pleines caoutchouc



Température de service de 85°
(serpentin 36m en acier soudé)



Réf. 50087

GARANTIE 4 ANS



4380V

CUVE DE STOCKAGE EAU AVEC SORTIE BASSE

Cuve de stockage résistante, fabriquée en PEHD et couleur pigmentée. Protégée des rayons UV.

Conçu pour le stockage d'eau potable, produits alimentaires (vin, huile, ...) et d'autres liquides compatibles avec PEHD traitement anti algues.

100% recyclable. Possibilité de les monter en série par cuve de même capacité. Accès facile pour le nettoyage et l'entretien. Convient aussi pour l'AdBlue®. Diamètre du couvercle supérieur : 250mm. Équipée d'un bouchon avec réduction filetée 2".

Réf.	08020	08022	08024	08026
Capacité	1000L	2000L	2400L	3000L
Longueur	780mm	1850mm	1850mm	1725mm
Largeur	780mm	790mm	790mm	1150mm
Hauteur	1971mm	1650mm	1950mm	1850mm
Poids	31kg	75kg	81kg	90kg

SCHUTZ
ENERGY SYSTEMS

GARANTIE
10
ANS

NEW



2400L

1099,00€
RÉF. 08024



1000L

399,00€
RÉF. 08020



3000L

1199,00€
RÉF. 08026



2000L

989,00€
RÉF. 08022

KIT DE JUMELAGE POUR CUVE À EAU RÉF.08020, 08022, 08024, 08026

Seules des cuves de même capacité peuvent être jumelées.

SCHUTZ
ENERGY SYSTEMS

NEW GARANTIE
10
ANS

79,90€
RÉF. 08011

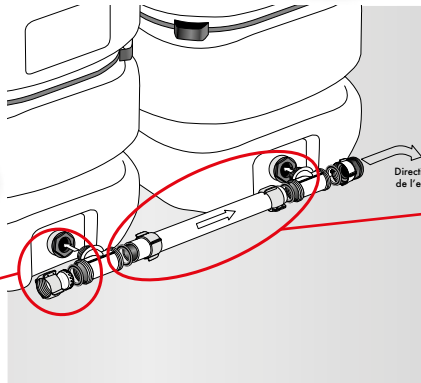

KIT D'UNION POUR CUVE À EAU

Réf.	pour réf.
08013	08020
08014	08022, 08024

SCHUTZ
ENERGY SYSTEMS

NEW GARANTIE
10
ANS

135,00€
TOUTES RÉFS.

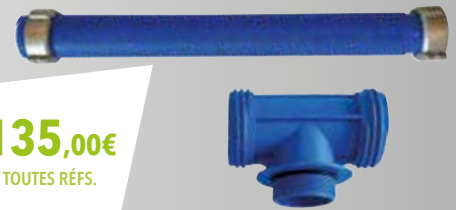

RUBAN D'ÉTANCHÉITÉ AU PTFE

Ruban d'étanchéité blanc. Pour le scellé de conduites et accessoires filetés.

MIARCO

12MMX12M

1,00€
RÉF. 20566



COLLECTEUR D'EAU DE PLUIE POUR CUVE À EAU

Avec filtre, trop plein et arrêt hors gel. Pour gouttière Ø 80 à 105mm. Raccordement Ø 1"/25,4mm.

BOUTTÉ

NEW

24,90€
RÉF. 08016



CLÉ TRICOISE MÉTALLIQUE

Acier revêtu de peinture époxy rouge.

TRIBOULET
INDUSTRIE

32-65MM

5,90€
RÉF. 01947



80-100MM

12,50€
RÉF. 01948

DEMI RACCORD À VERROU À DOUILLE FILETÉE FEMELLE

TRIBOULET
INDUSTRIE

Réf.	Ø nominal	Filetage	Prix unitaire
01922	40mm	G1"1/2H	19,90€
01923	50mm	G2"H	22,90€
01925	80mm	G3"H	28,90€



DEMI RACCORD SANS VERROU À DOUILLE FILETÉE FEMELLE

TRIBOULET
INDUSTRIE

Réf.	Ø nominal	Filetage	Prix unitaire
01962	40mm	G1"1/2H	7,90€
01963	50mm	G2"H	8,90€
01965	85mm	G3"H	14,50€



DEMI RACCORD À DOUILLE ANNELÉE RÉDUITE À COLLERETTE

TRIBOULET
INDUSTRIE

Réf.	Ø douille	Ø nominal	Prix unitaire
01908	51mm	50mm	14,50€
01906	80mm	80mm	25,90€
01909	100mm	100mm	32,90€



TUYAU D'ASPIRATION PVC JAUNE À SPIRE - 5M

Sans phtalate.
Tuyau spiralé en PVC intérieur lisse et extérieur cannelé.
Température d'utilisation de -20°C à +50°C.
En conformité avec la Directive Européenne 10/2011 pour les simulants A-B-C.

Réf.	Diamètre	Prix unitaire
09502	40mm	54,90€
09503	50mm	74,90€
09504	80mm	129,00€



TUYAU MÉTALFLEX EN PVC- 30M

Tuyau pour l'aspiration et le transfert des liquides.
Tuyau spiralé en PVC avec une spirale de renforcement en acier galvanisé, lisse à l'intérieur et l'extérieur.
Très flexible ; résistant à l'écrasement et avec un excellent angle de courbure.
Température d'utilisation : de -15°C à +65°C.
En conformité avec la Directive Européenne 2007/19/EC pour les simulants A-B-C-D1.

Réf.	Ø extérieur	Ø intérieur	Pression d'éclatement	Prix unitaire
06061	33mm	25mm	18 bar	159,00€
06062	38mm	30mm	15 bar	185,00€
06063	49mm	40mm	12 bar	249,00€
06064	61,4mm	50mm	9 bar	349,00€

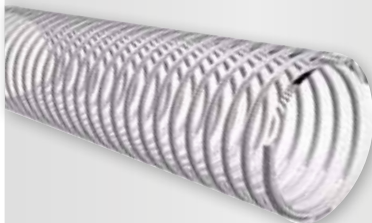

TUYAU ENROULABLE À PLAT EN PVC PLASTIFIÉ - 50M

Renforcé d'une tresse polyester.
Arrosage et refoulement d'eau.
Recommandé en circuit ouvert.

Réf.	Diamètre	Pression d'éclatement	Prix unitaire
06530	25mm	8 bar	115,00€
06532	35mm	8 bar	129,00€
06533	40mm	8 bar	185,00€
06534	51mm	8 bar	219,00€
06535	80mm	7 bar	350,00€



MOTOPOMPE ESSENCE EAUX CLAIRES

Moteur OHV 4 temps. Démarrage manuel par lanceur.
Refroidissement par air.
Corps de pompe en fonte d'aluminium.
Sécurité manque d'huile. Livrée avec raccord.

Réf.	11637	11638	11642
Débit	18 m³/h	36 m³/h	60 m³/h
Puissance	2,6CV	7CV	7CV
Capacité réservoir	1,6L	3,6L	3,6L
Hauteur maxi aspiration	8m	8m	6m
Hauteur manométrique	24m max	28m max	26m max
Ø aspiration	DN 40mm	DN 50mm	DN 80mm - 3"
Ø de refoulement	DN 40mm	DN 50mm	DN 80mm - 3" mâle
Granulométrie	8mm	8mm	10mm
Poids	16,5kg	24kg	27kg
Prix unitaire	239,00€	279,00€	299,00€
+ Eco-contribution	0,88€	4,15€	4,15€



RÉF. 11642



MOTOPOMPE ESSENCE EAUX CHARGÉES 58M³/H

Autonomie allant jusqu'à 6h, pour les longues utilisations.
Démarrage manuel avec tiret.
Capacité d'huile moteur 0,60L.
Moteur 4 temps OHV, refroidissement à air.
Corps de pompe en fonte d'aluminium.
108dB.
Livrée avec raccord.

Réf.	83113
Capacité réservoir	3,6L
Hauteur maxi aspiration	7m
Hauteur manométrique	26m
Granulométrie max	30mm
Ø aspiration	DN 80mm - 3"
Ø de refoulement	DN 80mm - 3"
Poids	38kg

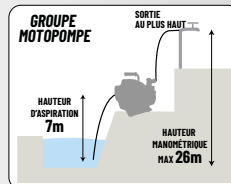

5,5CV
58 M³/H

499,00€

RÉF. 83113

+ Eco-contribution : 4,15€



+
→ Eaux chargées
et semi-chargées
→ Gros débit

POMPE IMMERGÉE À TURBINE, GRANDE PROFONDEUR EAUX CLAIRES 230V

- 10 turbines. Avec boîtier de contrôle et câble.
Corps de pompe en acier inox. Dimensions : 100x100x510mm.

Réf.	08148
Hauteur de refoulement max	60m
Hauteur immersion max	15m
Ø tuyau de sortie	25mm
Granulométrie max	1,5mm
Câble	HO7R-NF
Longueur du câble	20m
Poids	11,05kg



INOX

900W
3200 L/H

299,00€

RÉF. 08148

+ Eco-contribution : 0,88€

Eaux claires.
Corps fin : Ø 100mm.
Idéale pour puits.



POMPE IMMERGÉE À TURBINE, GRANDE PROFONDEUR 230V

4 turbines. Avec flotteur, boîtier de contrôle et câble.

Réf.	08105
Alimentation	230V/50Hz
Hauteur de refoulement max	43m
Hauteur immersion max	15m
Ø tuyau de sortie	39mm
Granulométrie	0,2mm
Câble	HO7R-NF 4G1mm²
Longueur du câble	20m
Poids	13,4kg



INOX

750W
7800 L/H

269,00€

RÉF. 08105

+ Eco-contribution : 0,88€

Eaux claires.
Corps : Ø 125mm.
Spécial puits, réservoirs.

POMPE IMMERGÉE À TURBINE, GRANDE PROFONDEUR 230V

1 turbine laiton.
Avec boîtier de contrôle et câble.

Réf.	08107
Alimentation	230V/50Hz
Puissance	750W
Hauteur de refoulement max	60m
Hauteur immersion max	15m
Ø tuyau de sortie	30mm
Granulométrie	0,2mm
Câble	HO7R-NF 4G1,5mm ²
Longueur du câble	15m
Hauteur	485mm
Poids	15,4kg



Eaux claires.
Corps fin : Ø 95mm.
Spécial puits profonds.

3000
L/H

229,00€

RÉF. 08107

+ Éco-contribution : 0,88€

INOX

DRAKKAR EQUIPEMENT

GARANTIE
3 ANS

POMPE IMMERGÉE À VIS, GRANDE PROFONDEUR 230V

1 vis.
Avec boîtier de contrôle et câble.

Réf.	08109
Alimentation	230V/50Hz
Puissance	750W
Hauteur de refoulement max	130m
Hauteur immersion max	15m
Ø tuyau de sortie	30mm
Granulométrie	0,5mm
Câble	HO7R-NF 4G1,5mm ²
Longueur du câble	30m
Hauteur	651mm
Poids	16kg



Eaux claires.
Corps fin : Ø 95mm.
Spécial puits profonds,
irrigation, industrie.

1800
L/H

325,00€

RÉF. 08109

+ Éco-contribution : 0,88€

INOX

DRAKKAR EQUIPEMENT

GARANTIE
3 ANS

POMPE IMMERGÉE À TURBINE, GRANDE PROFONDEUR 230V

19 turbines.
Avec boîtier de contrôle et câble.

Réf.	08111
Alimentation	230V/50Hz
Puissance	1100W
Hauteur de refoulement max	128m
Hauteur immersion max	15m
Ø tuyau de sortie	39mm
Granulométrie	0,2mm
Câble	HO7R-NF 4G1,5mm ²
Longueur du câble	30m
Hauteur	1120mm
Poids	22,4kg

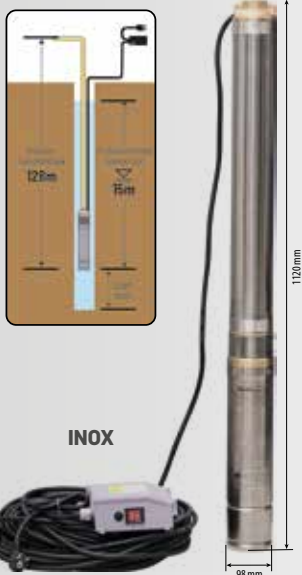

Eaux claires.
Corps fin : Ø 98mm.
Spécial puits profonds.

4800
L/H

359,00€

RÉF. 08111

+ Éco-contribution : 4,15€

INOX

DRAKKAR EQUIPEMENT

GARANTIE
3 ANS

POMPE IMMERGÉE AUTOMATIQUE AVEC COUPEAU 230V EAUX CHARGÉES

Avec couteau rotatif 3 lames. Contrôlée par flotteur.
Corps de pompe en acier inox et fonte. PH 4 à 10. IPX8.

Réf.	08182
Puissance	1100W
Hauteur de refoulement max	10m
Hauteur immersion max	5m
Ø tuyau de sortie	50mm
Longueur du câble	6m
Poids	23kg



Gros débit.
Spécial agriculture, industrie...

16200
L/H

325,00€

RÉF. 08182

+ Éco-contribution : 4,15€



POMPE IMMERGÉE AUTOMATIQUE 230V EAUX CHARGÉES

Contrôlée par flotteur.
Corps de pompe en acier inox et fonte.
PH 4 à 6. IPX8.

Réf.	08181
Puissance	1100W
Hauteur de refoulement max	9m
Hauteur immersion max	5m
Ø tuyau de sortie	50mm
Longueur du câble	5,5m
Poids	22,5kg



Gros débit.
Spécial agriculture, industrie...

19800
L/H

349,00€

RÉF. 08181

+ Éco-contribution : 4,15€

DRAKKAR EQUIPEMENT

GARANTIE
3 ANS

POMPE IMMERGÉE AUTOMATIQUE AVEC COUPEAU 230V EAUX CHARGÉES

Avec couteau rotatif 3 lames. Contrôlée par flotteur.
Corps de pompe en acier inox et fonte.
PH 4 à 10. IPX8.

Réf.	08183
Puissance	1800W
Hauteur de refoulement max	14m
Hauteur immersion max	5m
Ø tuyau de sortie	75mm
Longueur du câble	6m
Poids	29kg



30900
L/H

549,00€

RÉF. 08183

+ Éco-contribution : 4,15€

Gros débit.
Spécial agriculture, industrie...



POMPE IMMERGÉE AUTOMATIQUE EAUX CHARGÉES

SODIGREEN

Contrôlée par flotteur vertical intégré au corps de la pompe.
Corps de pompe en PVC.

GARANTIE
2 ANS

Réf.	08140
Alimentation	230V
Hauteur de refoulement max	7m
Hauteur immersion max	7m
Ø tuyau de sortie	25 ou 32mm
Granulométrie max	35mm
Câble	H05RN-F
Longueur du câble	10m
Poids	5,10kg

550W
10000 L/H

89,00€
RÉF. 08140

+ Eco-contribution : 0,35€

Idéale
pour les endroits
étroits.



POMPE IMMERGÉE AUTOMATIQUE MIXTE

SODIGREEN

Contrôlée par flotteur. Corps de pompe en PVC. Pieds rabattables.

GARANTIE
2 ANS

Réf.	08178
Alimentation	230V
Hauteur de refoulement max	7m
Hauteur immersion max	7m
Ø tuyau de sortie	25 ou 32mm
Granulométrie max	5-30mm
Câble	H05RN-F
Longueur du câble	10m
Poids	5,12kg

550W
10000 L/H

89,00€
RÉF. 08178

+ Eco-contribution : 0,35€

+
→ 2 en 1
Pieds rabattables :
permet de passer
de eaux chargées
à eaux claires



POMPE IMMERGÉE AUTOMATIQUE EAUX CLAIRES

SODIGREEN

Contrôlée par flotteur. Corps de pompe inox.

GARANTIE
2 ANS

Réf.	08134
Alimentation	230V
Hauteur de refoulement max	7,5m
Hauteur immersion max	7m
Ø tuyau de sortie	25 ou 32mm
Granulométrie max	5mm
Câble	H05RN-F
Longueur du câble	10m
Poids	5,3kg

550W
8500 L/H

109,00€
RÉF. 08134

+ Eco-contribution : 0,88€



POMPE IMMERGÉE AUTOMATIQUE EAUX CHARGÉES

SODIGREEN

Contrôlée par flotteur. Corps de pompe inox.

GARANTIE
2 ANS

Réf.	08144
Alimentation	230V
Hauteur de refoulement max	8m
Hauteur immersion max	7m
Ø tuyau de sortie	25 ou 32mm
Granulométrie max	35mm
Câble	H07RN-F
Longueur du câble	10m
Poids	5,8kg

750W
13000 L/H

119,00€
RÉF. 08144

+ Eco-contribution : 0,88€



POMPE IMMERGÉE AUTOMATIQUE EAUX CHARGÉES

SODIGREEN

Contrôlée par flotteur. Corps de pompe en PVC.

GARANTIE
2 ANS

Réf.	08180
Alimentation	230V
Hauteur de refoulement max	11m
Hauteur immersion max	7m
Ø tuyau de sortie	25 ou 32mm
Granulométrie max	40mm
Câble	H07RN-F
Longueur du câble	10m
Poids	8,6kg

1300W
25000 L/H

129,00€
RÉF. 08180

+ Eco-contribution : 0,88€

Gros débit.



POMPE À EAU DE SURFACE

SODIGREEN

Avec interrupteur et poignée de transport.
Corps du moteur en fonte d'aluminium et pompe en inox.
Turbine en Noryl. 83dB(A). IPX4.

GARANTIE
2 ANS

Réf.	08158
Alimentation	230V
Hauteur manométrique	44m
Ø de sortie	1"
Câble	H07RN-F3G1mm ²
Longueur du câble	1,2m
Poids	8,3kg

1000W
3500 L/H

119,00€
RÉF. 08158

+ Eco-contribution : 0,88€



POMPE À EAU DE SURFACE

SODIGREEN

Avec interrupteur et poignée de transport.
Corps et moteur en fonte d'aluminium.
Turbine en Noryl. 85dB(A). IPX4.

GARANTIE
2 ANS

Réf.	08166
Alimentation	230V
Hauteur manométrique	45m
Ø de sortie	1"
Câble	H07RN-F3G1mm ²
Longueur du câble	1,2m
Poids	14,2kg

1000W
4600 L/H

165,00€
RÉF. 08166

+ Eco-contribution : 0,88€



POMPE À EAU DE SURFACE EAUX CLAIRES

DRAKKAR EQUIPEMENT

Multicellulaire. Corps du moteur en fonte d'aluminium
et pompe en inox. Turbine en Noryl. IP44.

GARANTIE
3 ANS

Réf.	08185
Alimentation	230V
Pression max	5 bar
Hauteur maxi aspiration	9m
Hauteur manométrique	53m
Ø de sortie	1"-30mm
Longueur du câble	1,4m
Poids	6kg

900W
5400 L/H

259,00€
RÉF. 08185

+ Eco-contribution : 0,88€



Utilisation domestique,
irrigation, industrie...

+
→ 5 turbines
→ Très silencieuse : 70dB

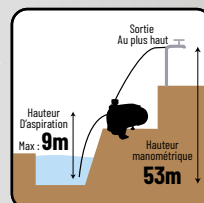

SURPRESSEUR AUTOMATIQUE 230V

Pour utilisation d'arrosage, de lavage et d'irrigation. Permet d'augmenter le débit d'irrigation. Permet de rehausser la pression dans une installation domestique.

Réf.	08160	08168
Filetage pompe	G1"	
Hauteur maxi aspiration	8m	
Hauteur manométrique	44m	
Câble	H07RN-F	
Longueur du câble	1m	
Poids	13kg	21kg



24L
1000W
3500 L/H
POMPE INOX

50L
1000W
4600 L/H
POMPE FONTE

199,00€

RÉF. 08160

+ Éco-contribution : 0,88€

259,00€

RÉF. 08168

+ Éco-contribution : 0,88€

+

→ Le réservoir permet de préserver la pompe de démarrages trop fréquents

SODIGREEN

GARANTIE

2 ANS

RÉGULATEUR DE PRESSION AQUACONTROL PLUS

GARANTIE

2 ANS

NEW

Idéal pour alimenter automatiquement un point d'eau. Il assure la fonction marche/arrêt de la pompe et est équipé d'une protection thermique et d'un système d'arrêt automatique en cas de manque d'eau. Classe IP 65. Max. 2200 Watt. max. Pression max. 10 bar. Entrée/sortie 1" (26x34).



69,00€

RÉF. 08151

+ Éco-contribution : 0,12€

KIT D'ASPIRATION

Avec raccords + crépine. Filetage 1".

Réf.	08155	08154
Longueur	4m	7m
Diamètre	25mm	25mm



4M

7M

18,90€

RÉF. 08155

29,90€

RÉF. 08154

Filt
TECHNOLOGIE FLOW

TUYAU D'ASPIRATION/REFOULEMENT SPIRALÉ PVC 32MM 7M

Tuyau en PVC renforcé d'une spirale en PVC rigide anti-choc. Sans raccords.

Réf.	08527
Longueur	7m
Diamètre	32mm



36,90€

RÉF. 08527

WATER STOP

Arrêt automatique de la pompe en cas de manque d'eau. 230V/50Hz. 8(6)A. H07RN-F. 3G 1mm².

Longueur câble : 1m20. Pression de 0,6 à 6 bar max. Entrée et sortie 1". IP54.



34,90€

RÉF. 08152

+ Éco-contribution : 0,12€



Pour les pompes de surface.

RACCORD RAPIDE PVC

SODIGREEN



Réf. 18460

Ø15MM

Ø19MM

2,40€

RÉF. 18456

2,50€

RÉF. 18460

RACCORD RAPIDE

SODIGREEN

PVC.

Avec vanne stop.



Réf. 18458

Ø15MM

Ø19MM

2,50€

RÉF. 18454

2,70€

RÉF. 18458

NEZ DE ROBINET RAPIDE DOUBLE

Double sortie indépendante avec sélecteur.

Bi-matière (laiton caoutchouc). Filetage femelle 20/27.



38,90€

RÉF. 18431

ENROULEUR AUTOMATIQUE ORIENTABLE DE TUYAU D'EAU 20M+2M

SODIGREEN

Avec lance d'arrosage à jet réglable. Orientable sur 180°. Pression maxi : 8 bar.

Réf.	83200
Ø du tuyau	11x15mm
Débit	11,3l/min



20M+2M

64,90€

RÉF. 83200

+

→ Dispositif d'arrêt à la longueur souhaitée
→ Retour automatique freiné

GARANTIE

2 ANS

NEW

ENROULEUR AUTOMATIQUE ORIENTABLE DE TUYAU D'EAU

Démontage rapide du support pour hivernage. Avec pistolet multifonctions. Orientable sur 180°. Pression maxi : 8 bar.

Réf.	83205	83210
Longueur du tuyau	20m+2m	15m+2m
Ø du tuyau	11x15mm	14x18,3mm
Débit	11,3l/min	18l/min



20M+2M

99,00€

RÉF. 83205

+

→ Dispositif d'arrêt à la longueur souhaitée
→ Retour automatique freiné

DRAKKAR EQUIPEMENT

GARANTIE

3 ANS

NEW

15M+2M
GROS DÉBIT

105,00€

RÉF. 83210

KIT ENROULEUR TUYAU D'EAU PROFESSIONNEL

Enrouleur équipé d'un guide tuyau pour un enroulement uniforme : le tuyau en passant dans la poulie se décale automatiquement. Avec :

- poignée ajustable en hauteur
 - tuyau d'eau (Pression de service 8 bar)
 - 1 pistolet multi-fonctions 10 l/min, 7 types de jets, raccord rapide mâle
 - 1 nez de robinet en PVC avec adaptateur, filetage femelle
 - 4 raccords rapides.
- A monter.

25M - Ø 15MM

109,00€

RÉF. 18499



25M - Ø 19MM

145,00€

RÉF. 18496



50M - Ø 15MM

159,00€

RÉF. 18498



DRAKKAR
ÉQUIPEMENT

GARANTIE 3 ANS
TUYAU GARANTIE 15 ANS

+
→ Tuyau d'arrosage garanti 15 ans

TUYAU D'ARROSAGE AVEC ACCESSOIRES

Tuyau d'arrosage tricoté à usage semi-professionnel. Haute flexibilité et malléabilité.

Réf.	Diamètre	Longueur
06400	15mm	15m

- Livré avec :
- 1 nez de robinet rapide
 - 2 raccords rapides
 - 1 lance d'arrosage réglable

34,90€

RÉF. 06400



Fitt
TECHNOLOGY FLOW
GARANTIE 15 ANS

RUBAN ADHÉSIF VULCANISANT

- + Répare les problèmes de fuites
→ Isole les câbles électriques

25MMX3M

10,90€

RÉF. 20370



PISTOLET D'ARROSAGE MULTIFONCTIONS

Pistolet 10 l/min à 3 bar. Poignée de réglage et de blocage. 7 types de jets différents. Raccord rapide mâle.

4,90€

RÉF. 18442



SODIGREEN

TUYAU D'ARROSAGE RENFORCÉ SEMI-PROFESSIONNEL

Tuyau en PVC 5 couches. Renforcé, souple, anti-algues, anti-UV, renfort tricoté. Sans phtalates. Pression de service 8 bar (15mm) - 7 bar (19mm). Température d'utilisation de -15°C à +50°C.

Réf.	Diamètre	Longueur	Prix unitaire
06499	15mm	25m	42,90€
06500		50m	84,50€
06463	19mm	25m	56,90€
06464		50m	112,90€



Fitt
TECHNOLOGY FLOW
GARANTIE 15 ANS

PISTOLET D'ARROSAGE MÉTALLIQUE

Recouvert de plastique thermoformé. Jet droit - Jet crayon - Jet éventail. 10 l/min à 3 bar. Poignée avec blocage. Raccord rapide mâle.

11,50€

RÉF. 18473



PISTOLET D'ARROSAGE EN MÉTAL BROSSE

Modèle Pomme 7 fonctions :
- réglable facile du jet
- poignée soft gripp, ergonomique
- régulateur de débit - gâchette marche/arrêt AVANT
- adaptateur mâle rapide chromé

24,90€

RÉF. 18921



BOUTTÉ
GARANTIE 2 ANS

TUYAU D'ARROSAGE RENFORCÉ PROFESSIONNEL

Tuyau en PVC 6 couches. Robuste, flexible, anti-algues, anti-UV, renfort textile. Sans phtalates. Usage intensif. Pression de service 8 bar (15mm) - 7 bar (19mm). Température d'utilisation de -20°C à +60°C.

Réf.	Diamètre	Longueur	Prix unitaire
06050	15mm	25m	54,50€
06051		50m	104,90€
06052	19mm	25m	78,90€
06053		50m	154,90€

- + Conforme au Règlement européen 10/2011 relatif au passage de liquides alimentaires pour le simulant A.

Fitt
TECHNOLOGY FLOW
GARANTIE 30 ANS

Tuyau d'arrosage à usage professionnel...
Système anti-vrille (Système NTS)
- Design enregistré. Revêtement noir anti-algues.



ASPERSEUR SUR EMBASE

De 20° à 360°. 490m². 4 bar.

79,00€

RÉF. 18922



BOUTTÉ
GARANTIE 2 ANS

SOUFFLETTE PROGRESSIVE

Pression max : 12 bar. Bec acier. Ø 8mm.

Réf.	Longueur bec	Prix unitaire
51230	100mm	10,90€
51235	300mm	11,50€
51240	500mm	17,50€
51245	700mm	19,90€



→ Raccord rapide 1/4" fourni



Réf. 51230

Réf. 51235

Réf. 51240

Réf. 51245



SOUFFLETTE PVC

Avec embout antichocs.
Progressive
Longueur du bec : 150mm
Filetage M 1/4".
Avec raccord rapide 1/4".
Pression max : 6 bar.



16,90€
RÉF. 06330



SOUFFLETTE MÉTALLIQUE

Progressive.
BEC LONG 200mm.
Raccord rapide 1/4".
Pression max : 6 bar.



17,90€
RÉF. 06351



SOUFFLETTE ALU

Progressive.
BEC COURT.
Raccord rapide 1/4".
Pression max : 6 bar.



11,90€
RÉF. 06346



PISTOLET DE GONFLAGE

Corps entièrement métallique - 1/4"
Manomètre Ø 60mm homologué.
Graduation de 0 à 10 bar. Raccord rapide.



Réf.	06339	06364	06369
Longueur du flexible	40cm	50cm	80cm
Prix unitaire	54,90€	56,90€	58,90€



PISTOLET DE GONFLAGE

Graduation de 0,7 à 11 bar.
Pour moto, VL et PL.
Tuyau de Ø 7x13mm.
Raccord 1/4 femelle.
Homologué.



Réf.	Longueur du flexible
17033	1,5m
17114	3m

+
→ Poignée anti-pincements
→ Utilisation Air ou Azote

VL

PL

69,90€
RÉF. 17033

89,90€
RÉF. 17114

PISTOLET DE GONFLAGE « MAST AIR »

Graduation de 0,7 à 12 bar.
Pour moto, VL et PL.
Tuyau de Ø 7x13mm, longueur 1m50.
Réglage par bouton + et - intégrés.
Raccord 1/4 femelle.
Homologué.



89,90€
RÉF. 17021

EMBOUT DE GONFLAGE

En laiton.



5,00€
RÉF. 06336



EMBOUT DE GONFLAGE EN LAITON - BLISTER DE 3 PCS

Pour pneumatique, vélo, ballon.



8,90€
RÉF. 06335



CONTRÔLEUR DE PRESSION DIGITAL

Bi-matière.
Gradué de 0,4 à 7 bar.



8,90€
RÉF. 06348
+ Eco-contribution : 0,02€



Livré avec :
- 2 piles longue durée LR44 3V
Li-ion

PRESSOSTAT AUTOMATIQUE 230V

Réf.	11331	11395
Type	4 Voies - Monophasé	
Raccord entrée air	entrée 1/4"F	entrée 3/8"F

39,90€
TOUTES RÉFS.



PRESSOSTAT AUTOMATIQUE 380V

Réf.	11333	11335
Type	4 Voies - Triphasé	
Raccord entrée air	entrée 1/4"F	entrée 3/8"F

47,90€
TOUTES RÉFS.



PRESSOSTAT AUTOMATIQUE AVEC DISJONCTEUR THERMIQUE

4 Voies - Triphasé - 3/8"F.

Réf.	11393	11394	11391	11392
Ampérage	de 4 à 6,3A	de 6,3 à 10A	de 10 à 16A	de 13 à 18A

99,00€
TOUTES RÉFS.



CLÉ À CHOCS PNEUMATIQUE 1/2" 312NM



Réversible.
Frappe simple marteau.
Avec régulateur 4 positions.
Composition :
- 5 douilles coniques (9-10-11-13-14mm).
- 5 douilles standard (17-19-22-24-27mm).
- 1 rallonge.
- 1 mini-huileur.

Réf.	06903
Couple maxi	312Nm
Consommation air	119 l/min
Rotation	7000 tr/min

37,90€

RÉF. 06903



GARANTIE
2 ANS
1/2"

CLÉ À CHOCS PNEUMATIQUE COMPOSITE 1/2" 1200NM



Entrée air : 1/4". Réversible.
4 réglages : 1 arrière et 3 avant.
Frappe double marteau.

Réf.	51164
Couple maxi	610Nm
Consommation air	184 l/min
Raccord entrée air	1/4"
Longueur	185mm
Poids	2,1 kg

1200NM
AU DESSERRAGE

69,50€

RÉF. 51164



GARANTIE
2 ANS
1/2"

NEW Puissantes et compactes, découvrez nos nouvelles clés à chocs.

CLÉ À CHOCS PNEUMATIQUE COMPACTE 1/2" 1050NM



Ultra légère : 1,2kg. Ultra résistante.
Poignée antidérapante. Inverseur de sens de rotation.
3 réglages de serrage. 1 réglage de desserrage.

Réf.	51160
Couple maxi	610Nm
Consommation air	142,5 l/min
Raccord entrée air	1/4"
Longueur	134mm
Poids	1,2kg

1050NM
AU DÉCOLLEMENT

89,00€

RÉF. 51160



GARANTIE
3 ANS
1/2"

CLÉ À CHOCS PNEUMATIQUE 1/2" 1650NM



Système de frappe double marteau.
Inverseur de sens de rotation à la gâchette.
poignée antidérapante. 3 réglages de serrage.
1 réglage de desserrage.

Réf.	51167
Couple maxi	1350Nm
Consommation air	198 l/min
Raccord entrée air	1/4"
Longueur	185mm
Poids	2kg

1650NM
AU DÉCOLLEMENT

125,00€

RÉF. 51167



GARANTIE
3 ANS
1/2"

CLÉ À CHOCS PNEUMATIQUE 3/4" 2250NM



Système de frappe double marteau.
Poignée antidérapante.
2 réglages de serrage.
1 réglage de desserrage.

Réf.	51175
Couple maxi	1750Nm
Consommation air	269 l/min
Raccord entrée air	3/8"
Longueur	210mm
Poids	3kg

2250NM
AU DÉCOLLEMENT

245,00€

RÉF. 51175



GARANTIE
3 ANS
3/4"

CLÉ À CHOCS PNEUMATIQUE 1" 2590NM



Poignée antidérapante.
3 réglages de serrage.
3 réglages de desserrage.

Réf.	51189
Couple maxi	2000Nm
Consommation air	633 l/min
Raccord entrée air	1/2"
Longueur	584mm
Poids	8,6kg

BROCHE LONGUE

2590NM
AU DÉCOLLEMENT

429,00€

RÉF. 51189



**EXISTE EN BROCHE COURTE !
RÉF. 51188
À 369 €**

GARANTIE
3 ANS
1"

CLÉ À ROCHET PNEUMATIQUE 1/2" 101NM



Réversible. Frappe double marteau.

Réf.	06982
Couple maxi	101 Nm
Consommation air	198 l/min
Poids	1,2 kg

101NM

39,90€

RÉF. 06982



GARANTIE
2 ANS

CLÉ À ROCHET PNEUMATIQUE 1/2" 136NM



Très puissante : 136Nm, réversible. Poignée en composite.
Puissance ajustable. Sens de rotation réglable.

Réf.	51276
Couple maxi	136Nm
Consommation air	113 l/min
Raccord entrée air	1/4"
Poids	1,4kg

136NM

329,00€

RÉF. 51276



GARANTIE
3 ANS

ENROULEUR PNEUMATIQUE AUTOMATIQUE ORIENTABLE

STILKER

GARANTIE
2
ANS

Support pivotant sur 180°. Section : 7x12mm. Pression max : 10 bar.
Raccord desortie M 1/4".
Dispositif d'arrêt à la longueur désirée.
Retour automatique par ressort de rappel.
Boule d'arrêt fin de tuyau.
Tuyau hybride.

Réf.	51307	51314	51322
Longueur du tuyau	10m+1m	15m+1m	20m+1m
Prix unitaire	39,90€	54,90€	59,90€

+
→ Tuyau hybride extra souple
et résistant aux écarts de température



RÉF. 51322

ENROULEUR AUTOMATIQUE PNEUMATIQUE

DRAKKAR
ÉQUIPEMENT

GARANTIE
3
ANS

Tuyau section : 10x15mm.
Raccords de sortie : 3/8".
Pression max : 20 bar.

Réf.	51309	51316	51324
Longueur du tuyau	10m + 1m	15m + 1m	20m + 1m
Prix unitaire	89,00€	95,00€	99,00€

NEW



ENROULEUR PNEUMATIQUE AUTOMATIQUE ORIENTABLE

Air et eau. T° eau max : 40°C.
Tuyau en 100% polyuréthane renforcé.
Dispositif d'arrêt à la longueur désirée.
Possibilité de déroulement libre par système à cliquet.

Réf.	09410	09415	09412	09423
Longueur du tuyau	9 m + 1m	12 m + 1m	15 m + 1m	14 m + 1m
Section	8x12mm	8x12mm	8x12mm	10x15mm
Raccords de sortie	M 1/4"	M 1/4"	M 1/4"	M 3/8"
Pression max	10 bar	15 bar	15 bar	15 bar
Prix unitaire	155,00€	185,00€	209,00€	229,00€



+
→ Equipé du "Slow motion" :
retour du flexible freiné automatiquement
(évite les accidents, préserve le matériel)



RÉF. 09415

Mavel
AUTOMATIC REELS
GARANTIE
2
ANS

ENROULEUR PNEUMATIQUE AUTOMATIQUE ORIENTABLE

Mavel
AUTOMATIC REELS
GARANTIE
2
ANS

Air et eau. T° eau : 40°C max. Tuyau 50% PVC - 50% PU.
Dispositif d'arrêt à la longueur désirée.
Possibilité de déroulement libre
par système à cliquet.
Retour automatique par rappel.

Réf.	09404
Longueur du tuyau	20m+1m
Section	10x15mm
Raccords de sortie	M 3/8"
Pression max	15 bar

299,00€

RÉF. 09404



ENROULEUR INDUSTRIEL - EAU, AIR

Mavel
AUTOMATIC REELS
GARANTIE
2
ANS

Air et eau. Pour air : pression max de 20 bar.
Pour eau T° max : 40°C.
L'enrouleur est muni :
- d'un dispositif d'arrêt du tuyau
à la longueur désirée
(cliquet environ tous les 1,20 m)
- d'un retour automatique par rappel
- d'un guide tuyau par 4 rouleaux libres.

Réf.	09427
Longueur du tuyau	15m
Section	13x20mm
Raccords de sortie	M 1/2"
Pression max	20 bar

399,00€

RÉF. 09427



RALLONGE SPIRALE EN NYLON AVEC RACCORDS RAPIDES 7,5M

Avec raccord 1/4" M et 1/4" F. Tuyau Ø 8x6mm. Pression max : 8 bar.



7,5M

22,90€

RÉF. 06568

RALLONGE SPIRALE EN NYLON 7,5M

Avec raccord 1/4" M et 1/4" F. Tuyau Ø 8x6mm. Pression max : 8 bar.



7,5M

21,90€

RÉF. 06562



RALLONGE AVEC RACCORDS RAPIDES

Tuyau 8x14mm. Pression maxi : 20 bar.
Équipée de raccords rapides côté accessoire et côté compresseur.
Livrée en sachet avec 3 raccords mâles 1/4" et un raccord femelle 1/4".

Réf.	Longueur	Prix unitaire
06497	5m	22,90€
06367	10m	28,90€
06498	20m	39,90€



RALLONGE TUYAU AIR COMPRIMÉ 19X26MM

Air, eau, fongicide, pesticide, fertilisant. PVC renforcé.
Température d'utilisation : de -10°C à +50°C.
20 bar. 25m.

Réf.	Longueur
06016	25m



109,00€

RÉF. 06016

RALLONGE AVEC RACCORDS RAPIDES 10M

Tuyau 10x16mm.
Équipée d'un coupleur rapide femelle et d'un raccord rapide mâle.
Pression d'utilisation : 20 bar.
En sachet.

Réf.	Longueur
11598	10 m

Gros débit.

10M

49,90€

RÉF. 11598



TUYAU AIR COMPRIMÉ EN CAOUTCHOUC 15 BAR 20M

Noir - Renforcé par tresse textile. MULTI-SERVICES. 15 bar.
Couronne de 20m.

Réf.	Ø intérieur	Ø extérieur	Prix unitaire
09506	6mm	12mm	41,90€
09507	8mm	16,5mm	49,90€
09508	10mm	17mm	52,90€
09509	13mm	19mm	59,90€
09511	16mm	26mm	99,90€
09512	19mm	28mm	109,90€

Température d'utilisation de -30°C à +70°C.
Idéal pour les ateliers, alimentation de marteaux piqueurs...



RÉGULATEUR

Débit à 6 bar.

Réf.	Débit	Entrée sortie	Prix unitaire
06300	1000 l/min	1/4" F	32,90€
06302	2000 l/min	3/8" F	55,90€
06304	2000 l/min	1/2" F	58,90€



RÉGULATEUR AVEC FILTRE

Débit à 6 bar.

Réf.	Entrée sortie	Débit	Prix unitaire
06319	1/4" F	1000 l/min	56,90€
06324	3/8" F	2000 l/min	89,90€
06325	1/2" F	2000 l/min	89,90€



FILTRE RÉGULATEUR - MICROFILTRE, DÉSHUIEUR + BRIDE DE PRÉLÈVEMENT D'AIR

E34 - E38-D.
Maxi 4 sorties de 1/2" BSP.
Particules 0,01 µ.
Résidu d'huile 0,01mg/m³.

- Contrôle visuel de la saturation du filtre
- Purge automatique

475,00€

RÉF. 10553



PRIX DE VENTE HT - QUADRI N°2 - 2024

KIT D'ACCESSOIRES PNEUMATIQUES 4 PIÈCES



- 1 soufflette bec court 25mm, 6 bar réf.06571 - 1 pistolet à peinture à gravité 3-4 bar
- 1 pistolet de lavage godet 1L, 6 bar réf.06573 - 1 tuyau spiralé 5,5m
Pression max : 5 bar. Livré avec raccords 1/4"

GARANTIE
2
ANS



21,90€

RÉF. 06569

KIT D'ACCESSOIRES PNEUMATIQUES 5 PIÈCES



Gamme éco.

- 1 pistolet à peinture standard
- 1 pistolet de gonflage homologué
- 1 pistolet de pulvérisation godet PVC
- 1 soufflette bec court
- 1 tuyau spirale 4 m + raccord rapide
- 4 raccords rapides M 1/4"
En blister.

GARANTIE
2
ANS



49,90€

RÉF. 06322

PISTOLET DE LAVAGE PNEUMATIQUE 1L



Pour le nettoyage professionnel des tissus, garnitures, canaux d'aération, tapis... Avec régulateur de pression. Filetage de raccord 1/4"PT.

GARANTIE
3
ANS



Réf. **06397**
Consommation air 260 l/min

1L

68,90€

RÉF. 06397

PISTOLET DE LAVAGE



Godet et couvercle en aluminium. Buse réglable. Raccord rapide. Réglage de la pression par molette.

GARANTIE
3
ANS

Réf. **06356**
Consommation air 131 l/min



39,90€

RÉF. 06356

KIT PISTOLET DE SABLAGE

Avec récupération de sable automatique. Consommation : 100 à 500 l/min. Buse en acier trempé. Raccord rapide.

GARANTIE
2
ANS



Réf. **06353**
Raccord entrée air M 1/4" à baïonnette
Consommation air 100 à 500l/min

BIDON DE SABLE

Pour pistolet de sablage.

GARANTIE
2
ANS

Réf. **06341** Capacité 0,8kg

9,90€
RÉF. 06341

59,90€

RÉF. 06353

MARTEAU BURINEUR



EMMANCHEMENT HEXAGONAL. Entrée d'air : 1/4". 4500 cps/min. Composition : - 4 burins longueur 125 mm. - ressort. - mini-huileur

GARANTIE
2
ANS



22,90€

RÉF. 06989

PISTOLET POUR INSONORISANT

Modèle standard. Pour cartouches 1L normalisées. Livré avec tuyau, rallonge de 60cm + 1 tête de rechange en PVC. Raccord rapide inclus.

GARANTIE
2
ANS

Réf. **06360**
Pression max 5 bar
Raccord entrée air M 1/4"



15,90€

RÉF. 06360

PISTOLET POUR INSONORISANT

Qualité industrie. Livré avec tuyau rallonge de 60cm. Pour cartouches 1L normalisées.

GARANTIE
2
ANS

Réf. **06362**
Pression max 5 bar
Raccord entrée air M 1/4" + baïonnette



34,90€

RÉF. 06362

PONCEUSE À BANDE PNEUMATIQUE



Bande orientable à 360°. Changement aisé de la bande. Livrée avec : - 1 bande 10x330mm - 2 clés 6 pans mâle.

GARANTIE
3
ANS

Réf. **51295**
Consommation air 57 l/min
Rotation 18000 tr/min
Poids 0,8kg



169,00€

RÉF. 51295

SCIE ALTERNATIVE PNEUMATIQUE



Vitesse réglable. Livrée avec : - 2 lames - 1 clé mâle 6 pans.

GARANTIE
3
ANS

Réf. **51298**
Consommation air 65 l/min
Rotation 10000 tr/min
Poids 0,62kg



209,00€

RÉF. 51298

MINI MEULEUSE PNEUMATIQUE À RENVOI D'ANGLE DISQUE 50MM

DRAKKAR
EQUIPEMENT

GARANTIE
3
ANS

Ultra compacte, légère et maniable.

Réf.	51268
Consommation air	71 l/min
Rotation	22000 tr/min
Poids	0,53kg

+
→ Ultra compacte



149,00€
RÉF. 51268

10 DISQUES À TRONÇONNER Ø 50MM

Disques de rechange pour meuleuse réf. 51268.

MUELLER KUEPS



38,50€
RÉF. 06738

MEULEUSE PNEUMATIQUE À RENVOI D'ANGLE

DRAKKAR
EQUIPEMENT

GARANTIE
3
ANS

Pour disque de 125mm.

Réf.	51272
Consommation air	180 l/min
Rotation	12000 tr/min
Poids	1,96kg



475,00€
RÉF. 51272

MEULEUSE PNEUMATIQUE COMPOSITE

STILKER

GARANTIE
2
ANS

Réf.	06974
Consommation air	120 l/min
Rotation	25000 tr/min
Poids	0,4kg



21,50€
RÉF. 06974

PISTOLET À MASTIC PNEUMATIQUE PROFESSIONNEL SPECIAL PARE-BRISE

Pistolet à extruder le joint P.U. ou les colles pare-brise en cartouche plastique ou aluminium de 310ml ou en sachet (poche) de 300-400ml. Pistolet pneumatique à piston, débit d'air réglable. Composition : - 1 pistolet - 1 piston en nylon - adaptateurs pour produits en poche - 2 buses externes - 2 buses internes

GARANTIE
2
ANS

Réf.	15918
Pression	6-8 bar
Consommation air	220 l/min
Raccord entrée air	M 1/4" à baïonnette



299,00€
RÉF. 15918

PISTOLET PEINTURE MODÈLE SEMI-PRO

Godet 500ml.
Buse Ø 2,5mm.
Raccord rapide.

Réf.	06333
Pression	1,5 à 3,5 bar
Consommation air	180 à 310 l/min
Raccord entrée air	M 1/4"



44,90€
RÉF. 06333

PISTOLET PEINTURE MODÈLE SEMI-PRO

Godet nylon 500ml.
Buse de Ø 1,5mm.
Raccord rapide.

Réf.	06331
Pression	1,5 à 3,5 bar
Consommation air	180 - 310 l/min
Raccord entrée air	M 1/4"



44,90€
RÉF. 06331

FILTRE À PEINTURE EN NYLON

Permet de filtrer les impuretés pour un meilleur résultat.

MIARCO

Réf.	Epaisseur
20618	125 microns
20619	190 microns



0,35€
RÉF. 20618

0,35€
RÉF. 20619

PISTOLET DE PEINTURE GODET SUPERIEUR 600ML BUSE 1,7MM

Godet en nylon 600ml. Buse Ø 1,7mm. Régulateur de pression et de débit air. Pour peinture professionnelle.

Réf.	06334
Consommation air	220 l/min
Raccord entrée air	M 1/4" BSP



179,00€
RÉF. 06334

GARANTIE
2
ANS

NEW

COMPRESSEUR COAXIAL 24L 8 BAR 2CV 230V



GARANTIE 3 ANS

Compresseur piston coaxial lubrifié à l'huile avec transmission directe. IPX2.

Réf.	11219
Volume d'air engendré	120 l/min
Volume d'air aspiré	196 l/min
Niveau sonore	93dB
Dimensions	57,5x25x56cm
Poids	22,5kg



24L-2CV

149,00€

RÉF. 11219

+ Éco-contribution : 4,15€

COMPRESSEUR COAXIAL 8 BAR 50L 230V



GARANTIE 3 ANS

Compresseur piston coaxial lubrifié à l'huile avec transmission directe. IPX2.

Réf.	11221	11228
Volume d'air engendré	120 l/min	160 l/min
Volume d'air aspiré	196 l/min	257 l/min
Cylindrée	2CV	2,5CV
Niveau sonore	93dB	97dB
Dimensions	76,5x32,5x63cm	
Poids	30,5kg	32,5kg



50L-2CV

50L-2,5CV

RÉF. 11221

179,00€

RÉF. 11221

+ Éco-contribution : 4,15€

199,00€

RÉF. 11228

+ Éco-contribution : 4,15€

COMPRESSEUR SILENCIEUX 6L 8 BAR 1,5CV 230V SANS HUILE



GARANTIE 3 ANS

Raccord de sortie : 1/4".

Sans entretien.

Utilisation : soufflette, pistolet de gonflage, pistolet peinture...

Réf.	11203
Volume d'air engendré	120 l/min
Volume d'air aspiré	200 l/min
Niveau sonore	83db
Dimensions	37x37x33cm



6L-1,5CV

165,00€

RÉF. 11203

+ Éco-contribution : 0,88€

+
→ Sans huile

COMPRESSEUR SILENCIEUX 8 BAR 230V SANS HUILE



GARANTIE 3 ANS

Raccord de sortie : 1/4"

Utilisation : soufflette, pistolet de gonflage, pistolet à graisse, pistolet de lavage, pistolet de peinture...

Réf.	11208	11213
Capacité cuve	24L	50L
Volume d'air engendré	120 l/min	150 l/min
Volume d'air aspiré	200 l/min	242 l/min
Niveau sonore	83db	85db
Dimensions	52x32x55cm	67x38x65cm
Poids	20,8kg	30,8kg



24L-1,5CV

50L-2CV

RÉF. 11213

179,00€

RÉF. 11208

+ Éco-contribution : 0,88€

215,00€

RÉF. 11213

+ Éco-contribution : 4,15€

+
→ Sans huile

COMPRESSEUR 100L 8 BAR 3CV 230V SILENCIEUX



GARANTIE 2 ANS

Double roulette pivotante avec frein.
Double sortie (1 régulée, l'autre pression directe de cuve).
Filtration des sorties d'air.
Double poignée pour levage. 2 électro vannes de mise à vide pour la protection moteur.

Réf.	11235
Volume d'air engendré	260 l/min
Volume d'air aspiré	370 l/min
Dimensions	84x52x84cm
Poids	75kg



100L - 3CV
67DB

619,00€

RÉF. 11235

+ Éco-contribution : 3,77€

+
→ Moteur vitesse lente (1400 tr/min)
→ Sans huile
→ Roues 25cm increvables

COMPRESSEUR 100L 9 BAR 3CV 230V



GARANTIE 3 ANS

Entrainement par courroie.

Réf.	11215
Volume d'air engendré	270 l/min
Volume d'air aspiré	347 l/min
Dimensions	50x60x118cm
Poids	70kg



100L

699,00€

RÉF. 11215

+ Éco-contribution : 1,50€

+
→ Sortie directe en façade
→ Faible encombrement : idéal véhicules dépannage



COMPRESSEUR À PISTONS 150L 9 BAR 3CV 230V

DRAKKAR
EQUIPEMENT

GARANTIE
3
ANS

Entrainement par courroie.

Réf.	11270
Volume d'air engendré	310 l/min
Volume d'air aspiré	380 l/min
Dimensions	138x60x96cm
Poids	91kg



+

- Tableau de contrôle avec une sortie directe et une sortie régulée
- Excellent rendement

150L

899,00€

RÉF. 11270

+ Éco-contribution : 1,50€



COMPRESSEUR À PISTONS 150L 9 BAR 3CV 400V

DRAKKAR
EQUIPEMENT

GARANTIE
3
ANS

Entrainement par courroie.

Réf.	11272
Volume d'air engendré	310 l/min
Volume d'air aspiré	380 l/min
Dimensions	138x60x96cm
Poids	94kg



+

- Tableau de contrôle avec sortie directe et sortie régulée

150L

949,00€

RÉF. 11272

+ Éco-contribution : 1,50€



COMPRESSEUR À PISTONS 200L 9 BAR 3CV 230V

DRAKKAR
EQUIPEMENT

GARANTIE
3
ANS

Entrainement par courroie.

Réf.	11274
Volume d'air engendré	310 l/min
Volume d'air aspiré	380 l/min
Dimensions	150x60x102cm
Poids	108kg



+

- Tableau de contrôle avec sortie directe et sortie régulée

200L

989,00€

RÉF. 11274

+ Éco-contribution : 1,50€



COMPRESSEUR À PISTONS 200L 9 BAR 5,5CV 400V

DRAKKAR
EQUIPEMENT

GARANTIE
3
ANS

Entrainement par courroie.

Réf.	11276
Volume d'air engendré	450 l/min
Volume d'air aspiré	585 l/min
Dimensions	150x60x108cm
Poids	127kg



+

- Tableau de contrôle avec sortie directe et sortie régulée
- Excellent rendement

200L

1 199,00€

RÉF. 11276

+ Éco-contribution : 2,75€



COMPRESSEUR À PISTONS ENTRAÎNÉ PAR COURROIES 270L 10 BAR 230V

DRAKKAR
EQUIPEMENT

GARANTIE
3
ANS

Ce compresseur est étudié pour tous les types d'utilisation.

Avec manomètre de pression d'air, soupape de sécurité, clapets anti-retour et sorties d'air.

Livré avec 2m de câble d'alimentation et 4 plots anti-vibrations.

Réf.	11261
Puissance	2 x 3CV - 2 x 2,2kW
Volume d'air engendré	2 x 287 l/min
Volume d'air aspiré	2 x 383 l/min
Dimensions	1605x615x1200mm



+

- Compresseur stationnaire
- Armoire de démarrage / gestion déportée de 1m pour démarrage décalé
- Le meilleur rendement avec une alimentation 230V



270L
10 BAR

2 799,00€

RÉF. 11261



COMPRESSEUR À PISTONS ENTRAÎNÉ PAR COURROIES 500L 400V

DRAKKAR
EQUIPEMENT

GARANTIE
3
ANS

Compresseur fixe, bi-étagé avec cylindre SHAMAL

Sans détenteur.

Équipement du réservoir : soupape de sécurité, manomètre, vanne de purge, vanne de sortie d'air directe.

Réf.	11256	11257
Volume d'air engendré	736 l/min	1030 l/min
Volume d'air aspiré	866 l/min	1212 l/min
Pression max	11 bar	11 bar
Dimensions	1950x600x1400mm	1950x600x1540mm
Poids	235kg	290kg



+

- Avec patins anti-vibrations (Silent bloc)
- Tête SHAMAL reconnue pour sa robustesse



**1 CLÉ À CHOCS RÉF.07911
+ 1 AUGMENTATION 1/2"-3/4"
RÉF.10830 OFFERTES !
(VALEUR 295€)**

500L
7,5CV - 5,5KW

2 499,00€

RÉF. 11256

+ Éco-contribution : 3,77€

500L
10CV - 7,5KW

2 899,00€

RÉF. 11257

+ Éco-contribution : 4,19€



PINCE MULTIPRISE COBRA®

Réglage à même la pièce par simple pression du bouton : pas de glissement inopiné de la charnière.

Réf.	Longueur	Serrage sur tube	Positions de réglage	Prix unitaire
12109	125mm	27mm	13	28,50€
13694	150mm	32mm	11	29,90€
13696	180mm	42mm	18	30,90€
13697	250mm	50mm	25	31,90€
13698	300mm	70mm	30	43,90€
13724	400mm	90mm	27	79,90€
12656	560mm	115mm	20	135,00€

+
→ Réglage de précision par simple pression du bouton



JEU DE 3 PINGES COBRA® KNIPEX

Composition :
- 1 pince 180mm réf. 13696 - 1 pince 250mm réf. 13697
- 1 pince 300mm réf. 13698 Livrées dans un module PVC pour servante.
Dimensions : 170x370x40mm (LxHxP).



105,00€
RÉF. 13395

CLÉ AJUSTABLE

Idéale pour bloquer par contrecrou. Idéale pour les travaux réalisés sur les freins de véhicules automobiles.

Réf.	Longueur	Serrage sur écrou	Positions de réglage
13388	250mm	10-32mm	15

36,90€
RÉF. 13388



+
→ Remplace un jeu de clés de 10 à 32mm.

PINCE MULTIPRISE EFFILÉE COBRA®

COBRA® ES Pince multiprise ultra effilée. Serrage ferme par 3 points de pression. Mâchoires longues et pointues : accès facilité. Réglage fin et rapide par pression du bouton sur 19 positions différentes.

Réf.	Longueur	Serrage sur tube	Positions de réglage
13695	250mm	32mm	19

34,50€
RÉF. 13695



PINCE MULTIPRISE AUTO-AJUSTABLE SMARTGRIP®

Réglage automatique par simple pression des branches. Ajustement très fin offrant toujours une position optimale de l'ouverture des poignées. Forme mince facilitant l'accès.

Réf.	Longueur	Serrage sur tube
13703	250mm	32mm

54,50€
RÉF. 13703

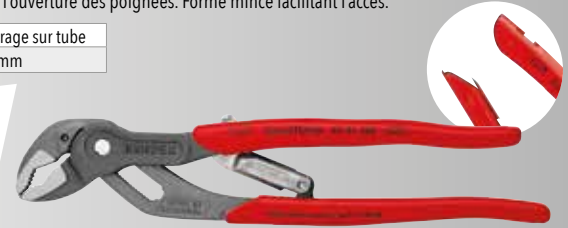

PINCE MULTIPRISE FRONTALE 200MM

Pour les pièces coincées, telles que les boulons et les vis. Gainage PVC. Préhension frontale / latérale. Charnière entrepassée. Réglage par bouton poussoir. Articulation coulissante à 5 positions de réglage pour une ouverture de 4 à 22mm.

Réf.	Longueur
67091	200mm

+
→ Préhension frontale et latérale

26,90€
RÉF. 67091



NEW

PINCE MULTIFONCTIONS POUR INSTALLATION ÉLECTRIQUE

Pour saisir les formes plates et rondes, plier, ébavurer, couper les câbles, dénuder les conducteurs et sertir les cosses. Charnière vissée : mouvement de la pince précis et sans jeu.

Réf.	Longueur	Section
12141	200mm	15 à 50mm²

59,90€
RÉF. 12141



+
→ 6 fonctions en une seule pince !

OUTIL UNIVERSEL À DÉGAINER ERGO STRIP KNIPEX

Pour le dégainage et le dénudage rapide et précis de tous types de câbles ronds et hydrofuges standards, câbles de données et câbles coaxiaux.

Réf.	Longueur
12167	135mm

46,90€
RÉF. 12167



PINCE À DÉNUDER AUTOMATIQUE

S'adapte automatiquement aux différentes sections de fils : pas de détérioration des conducteurs. Tête étroite permettant une utilisation dans des endroits d'accès difficile.

Réf.	Longueur
12392	180mm

45,90€
RÉF. 12392



COUPE CÂBLE À DOUBLE TRANCHANTS

Pour couper les câbles en cuivre et aluminium.

Réf.	Longueur	Section cuivre multi-filaire	Descriptif	Conditionnement
12799	200mm	max. 70mm²	poignées gainées PVC	vrac

52,90€
RÉF. 12799



PINCE À SERTIR 240MM

Pour couper et dénuder des câbles et sertir les cosse isolées et non isolées.

Réf.	Section
12143	0,75 à 6mm ²



29,90€
RÉF. 12143

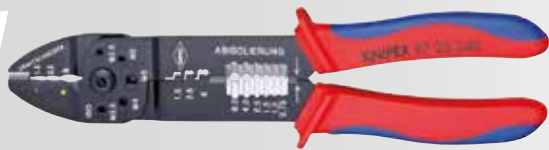

PINCE À MONTER 280MM

Réf.	Longueur des mâchoires
12154	76,5mm



36,50€
RÉF. 12154



PINCE À COSSES 220MM

Qualité de sertissage très élevée grâce aux profils de précision et au blocage forcé. Très maniable. Livrée sans cosse.

Réf.	Usage	Section	Prix unitaire
12188	pour cosse rondes	0,5 - 10mm ²	135,00€
12189	et connecteurs non isolés	0,5 - 6mm ²	149,00€
12190	pour cosse rondes et connecteurs isolés	0,5 - 6mm ²	125,00€
12191	pour connecteurs sous gaine thermorétractable	0,5 - 6mm ²	127,00€



PINCE À MONTER COUDÉE 280MM

Angle de 45°.

Réf.	Longueur des mâchoires
12155	70mm



36,90€
RÉF. 12155



COFFRET DE 4 PINCES CIRCLIPS

Pointes imperdables en acier à ressort comprimé, insérées et embouties dans les becs, sans stries, manches gainés de matière plastique anti-glissante. 2 pinces pour circlips intérieurs : réf. 13752-13753 (Ø 12-25/19-60). 2 pinces pour circlips extérieurs : réf. 13785-13786 (Ø 10-25/19-60).

99,00€
RÉF. 13397

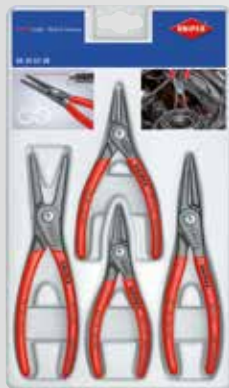

PINCE UNIVERSELLE 180MM

Réf.	Ø du fil d'acier	Ø du fil clou
13307	2,2mm	3,4mm

23,90€
RÉF. 13307



PINCE UNIVERSELLE À FORTE DÉMULTIPLICATION 240MM

Conception massive pour sollicitations extrêmes. Utilisation universelle. Forme des poignées ergonomique optimisée pour une parfaite prise en main et un travail moins fatiguant.

Réf.	Ø du fil métallique dur	Ø du fil métallique demi dur
13618	3mm	4,6mm

+
→ Idéal clôture agricole



51,90€
RÉF. 13618



PINCE POUR CIRCLIPS INTÉRIEUR

Forgée - pointes rapportées en fil d'acier à ressort trempé sans rainures.

Réf.	Ø circlips	Longueur	Prix unitaire
12127	8-13mm	140mm	22,50€
13752	12-25mm	140mm	21,50€
13753	19-60mm	180mm	22,90€
12128	40-100mm	225mm	25,90€
12129	85-140mm	320mm	43,90€



PINCE DEMI-RONDE DROITE AVEC TRANCHANT

Gainée, bi-matière.

Réf.	Longueur	Ø du fil d'acier	Ø du fil clou	Conditionnement
12145	160mm	1,6mm	2,5mm	vrac
13310	200mm	2,2mm	3,2mm	vrac



24,90€
RÉF. 12145

29,90€
RÉF. 13310



PINCE POUR CIRCLIPS EXTÉRIEUR

Forgée - pointes rapportées en fil d'acier à ressort trempé sans rainures.

Réf.	Ø circlips	Longueur	Prix unitaire
12133	3-10mm	140mm	24,90€
13785	10-25mm	140mm	23,50€
13786	19-60mm	180mm	25,90€
12262	40-100mm	210mm	21,90€
12134	40-100mm	225mm	28,50€
12135	85-140mm	320mm	48,50€



PINCE DEMI-RONDE COUDÉE AVEC TRANCHANT 200MM

Gainée, bi-matière. Coudée à 40°.

Réf.	Ø du fil d'acier	Ø du fil clou	Conditionnement
13312	2,2mm	3,2mm	vrac



33,90€
RÉF. 13312



JEU DE CLÉS MIXTES

Polie chromée brillant.
En boîte carton.

Réf.	Composition
13912	7, 8, 10, 11, 12, 13, 14, 16, 17, 19, 22, 24mm
13926	6, 7, 8, 9, 10, 11, 12, 13, 14, 15, 16, 17, 18, 19, 20, 21, 22, 23, 24, 25, 26, 27, 28, 30, 32mm

Finition chromée

12 CLÉS

44,90€
RÉF. 13912

25 CLÉS

135,00€
RÉF. 13926



JEU DE 12 CLÉS MIXTES DROITES À CLIQUET

72 dents.
Acier au chrome vanadium.
Finition polie chromée.
En mallette pvc.

Réf.	Taille
12610	8 à 19mm

74,90€
RÉF. 12610



RALLONGE DE FORCE POUR CLÉS MIXTES

L'outil indispensable pour tous les professionnels
pour un travail parfait en toute sécurité. Pour clés de 6mm à 30mm.

Réf.	Poids
13656	0,92kg

→ Travail parfait
en toute sécurité

37,90€
RÉF. 13656



JEU DE CLÉS À PIPE DÉBOUCHÉES

6 pans - 6 pans. Acier au chrome vanadium.
Polies chromées - dureté 45 à 49 HRC.

Réf.	Composition
12274	8, 9, 10, 11, 12, 13, 14, 17, 19mm
12278	8, 9, 10, 11, 12, 13, 14, 15, 16, 17, 18, 19, 21, 22, 23, 24mm

9 CLÉS
49,90€
RÉF. 12274

16 CLÉS
109,00€
RÉF. 12278



CLÉ À MOLETTE CHROMÉE PROFESSIONNELLE

Réf.	Ouverture	Longueur	Prix unitaire
12403	0 à 24mm	8" - 200mm	17,90€
12405	0 à 30mm	10" - 250mm	19,90€
12407	0 à 40mm	12" - 300mm	23,90€
12409	0 à 45mm	15" - 375mm	49,90€
12411	0 à 56mm	18" - 450mm	82,90€
12413	0 à 70mm	24" - 600mm	159,00€

! Mâchoires parfaitement parallèles
pour une prise correcte de l'écrou
sans l'endommager.



CLÉ À GRIFFE

Acier forgé.

Réf.	Ouverture	Longueur	Poids	Prix unitaire
12434	38mm (1 1/2")	10" - 250mm	0,56kg	13,90€
12436	50mm (2")	14" - 350mm	1,04kg	19,90€
12433	63mm (2 1/2")	18" - 450mm	2,14kg	28,90€
12438	76mm (3")	24" - 600mm	2,88kg	45,90€
12440	100mm (4")	24" - 900mm	5,90kg	91,50€



CLÉ À GRIFFE DROITE

Acier forgé. Manche en fonte.

Réf.	Ouverture	Longueur	Poids
12445	90mm	18" - 450mm	2,4kg
12447	100mm	24" - 600mm	3,26kg



22,50€
RÉF. 12445

37,90€
RÉF. 12447



CLÉ À GRIFFES ALUMINIUM

Mâchoires acier.

Réf.	Ouverture	Longueur	Poids
12488	76mm	18" - 450mm	1,45kg
12489	89mm	24" - 600mm	2,43kg

→ Plus légère de 25%
par rapport à un modèle
tout acier



24,50€
RÉF. 12488

41,50€
RÉF. 12489



COFFRET DE DOUILLES 1/4"

Qualité : S2.
14 embouts.
13 douilles 1/4" : de 4 à 14mm.
1 cliquet 1/4" 72 dents.
1 adaptateur 25mm.
1 porte embout magnétique à verrouillage automatique.

+
Format de poche

23,90€
RÉF. 68144



JEU DE 27 PCS - CLIQUET 1/4" + 1/2" 72 DENTS + DOUILLES + RALLONGES

Composition :
- 10 douilles 1/2" OGIV SYSTEM de 10 à 24mm
- 1 rallonge 125mm
- 1 cliquet réversible 1/2" 72 dents
- 13 douilles 1/4" OGIV SYSTEM de 4 à 14mm
- 1 rallonge 100mm
- 1 cliquet réversible 1/4" 72 dents
Acier chrome vanadium. Finition polie chromée.

47,90€
RÉF. 67670



COFFRET MÉTALLIQUE DE DOUILLES RADIO 1/4"

42 pcs - Douilles 6 pans de 3,2 à 14mm.
Acier chrome vanadium.



42 PIÈCES

57,90€
RÉF. 10760



COFFRET 59 PCS DOUILLES 1/4" ET 1/2"

Coffret métal :
- 12 douilles 1/4" de 4 à 13mm
- 14 douilles 1/2" de 10 à 32mm
- 18 embouts 1/4" (plats, PH, Hex, PZ, Torx®)
Acier chrome vanadium.

59 PIÈCES

119,00€
RÉF. 67686



+
Outils extrêmement durants

COFFRET 171 PCS - DOUILLES 1/4", 3/8" ET 1/2"

Acier chrome vanadium.

171 PIÈCES

159,00€
RÉF. 67701



SERVANTE 7 TIROIRS - 165 OUTILS

Avec 10 modules mousse finition carbone pleins.
Servante vide réf.09231.



165 OUTILS

1 PERCEUSE VISSEUSE 18V OFFERTE !



STOCK LIMITÉ
RÉF.06773
(valeur : 139€)



NEW



COFFRET DE DOUILLES 3/4"

21 pcs - Douilles 6 pans.
Acier chrome vanadium.
Triple chromage.
Finition mat satiné.

299,00€
RÉF. 15134



899,00€
RÉF. 83889
+ Eco-contribution : 2,25€

+
Ouverture à 100% des tiroirs



8 DOUILLES TOURNEVIS AVEC EMBOUT LONG HEXAGONAL 1/2"

En coffret métallique.
Embouts longueur 100mm.
Composition :
4-5-6-8-10-12-14-17mm.



54,90€
RÉF. 10753



10 DOUILLES TOURNEVIS 1/2" AVEC EMBOUT HEXAGONAL

En coffret métallique.
Embouts longueur 55mm.
Composition :
4-5-6-7-8-10-12-14-17-19mm.



69,00€
RÉF. 10773



10 DOUILLES TOURNEVIS 1/2" TORX®

En coffret métallique.
Composition :
T20-T25-T27-T30-T40-T45-T50-T55-T60-T70
Longueur : 55mm.



68,90€
RÉF. 10774



9 DOUILLES TOURNEVIS 1/2" TORX®

En coffret métallique
Composition : - 6 douilles tournevis 1/2"
avec embouts Torx® long. 55mm :
T20-T25-T30-T40-T50-T55 - 3 douilles tournevis 1/2"
avec embouts Torx® long. 100 mm : T40-T45-T50
- 2 clés coudées T15-T20



39,90€
RÉF. 10752



JEU DE 8 DOUILLES 1/4" POUR VISSEUSE

8 douilles : 6, 7, 8, 9, 10, 11, 12, 13mm.
Magnétique. Acier chrome vanadium. Livré en blister.



GARANTIE TOTALE



11,90€
RÉF. 67790

JEU DE 3 ADAPTATEURS / PORTES DOUILLES POUR VISSEUSE

1/4" et 3/8" longueur 65mm. 1/2" longueur 75mm.
Acier chrome vanadium.
Livré en blister.



GARANTIE TOTALE



5,00€
RÉF. 68105

COFFRET DE 32 EMBOUTS DE VISSAGE

Qualité S2.
Composition :
- 30 embouts à code couleur :
PH : 1-2-3 PZ : 1-2-3 SL : 3-4-5-6 Hex : 3-4-5-6
Torx® : T10-T15-T20-T25-T27-T30-T40
Torx® alésé : TT10-TT15-TT20-TT25-TT27-TT30-TT40



15,90€
RÉF. 68141



COFFRET 15 PCS - EMBOUT HEXAGONAL 1/2"

Boîtier métal.
Composition :
- 1 adaptateur 1/2" qualité CRV.
- 7 embouts HEX longueur 30mm : 4-5-6-7-8-10-12mm.
- 7 embouts HEX longueur 75mm : 4-5-6-7-8-10-12mm.
Embouts qualité S2.



19,90€
RÉF. 68164



COFFRET DE 14 EMBOUTS TORX® 1/2"

Qualité S2. Boîtier métal.
Composition :
- 1 adaptateur 1/2" en CRV
- 7 embouts Torx® longueur 30mm :
T20-T25-T30-T40-T45-T50-T55
- 7 embouts Torx® longueur 75mm :
T20-T25-T30-T40-T45-T50-T55



24,90€
RÉF. 68155



40 EMBOUTS ASSORTIS

En coffret métallique. Embouts longueur 30mm et 75mm.
Composition : - 14 embouts mâles Hex - 6 pans Ø 4-5-6-7-8-10-12mm
- 10 embouts mâles Hex
- 12 pans Ø 5-6-8-10-12mm
- 14 embouts Torx® :
T20-T25-T30-T40-T45-T50-T55
- 2 douilles porte-embouts 1/2" et 3/8"



64,90€
RÉF. 10751



COFFRET 11 PCS - EMBOUT XZN 1/2"

Boîtier métal. Qualité S2.
Composition :
- 1 adaptateur 1/2" qualité CRV.
- 5 embouts XZN longueur 30mm :
M5-M6-M8-M10-M12.
- 5 embouts XZN longueur 75mm :
M5-M6-M8-M10-M12.



20,90€
RÉF. 68171



TOURNEVIS DRAKKAR



Extrêmement résistant

- 1 TRAITEMENT SPÉCIAL ANTI-DÉRAPANT POUR LA POINTE. POINTE MAGNÉTIQUE (sauf Réf. 13256)
- 2 POIGNÉE DOUBLE INJECTION BI-MATIÈRE ANTI-DÉRAPANTE

JEU DE 7 TOURNEVIS

Poignée double injection bi-matière anti-dérapante. Traitement spécial anti-dérapant pour la pointe. Pointe magnétique.
Composition :
- 4 tournevis plats : 3x75 - 4x100 - 5,5x125 - 6,5x150
- 3 tournevis cruciformes "Phillips®" : PH0x75 - PH1x75 - PH2x100



29,90€
RÉF. 13252



JEU DE 7 TOURNEVIS AVEC LAME TRAVERSANTE

Poignée double injection bi-matière anti-dérapante. Traitement spécial anti-dérapant pour la pointe. Pointe magnétique.
Composition :
- 4 tournevis plats : 5,5x75 - 6,5x100 - 8x150 - 10x200
- 3 tournevis cruciformes Phillips® : PH1x75 - PH2x100 - PH3x150

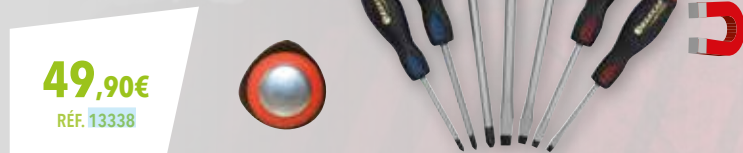

49,90€
RÉF. 13338



JEU DE 7 TOURNEVIS TORX®

Poignée double injection bi-matière anti-dérapante. Traitement spécial anti-dérapant pour la pointe. Couple anti torsion important.
Composition :
- T10x100mm - T15x100mm - T20x100mm
- T25x100mm - T27x100mm - T30x100mm
- T40x100mm



34,90€
RÉF. 13256



JEU DE 5 TOURNEVIS ÉLECTRICIEN ISOLÉS 1000V

Composition :
- 3 électriciens plats : 3x100 - 4x100 - 5,5x125
- 2 cruciformes "Phillips®" : PH1x80 - PH2x100



27,90€
RÉF. 13335



JEU DE 6 TOURNEVIS DE PRÉCISION

Longueur de la lame 25mm
Longueur du tournevis 105mm
- 3 embouts plats : 1-1,4-1,8mm
- 3 embouts cruciformes : PH000-PH00-PH0.



12,50€
RÉF. 15424



TOURNEVIS À CLIQUET PROFESSIONNEL - MULTI-EMBOUTS

Tournevis à cliquet 36 dents. Poignée ergonomique bi-matière.
- 12 embouts 6,35x25mm en acier trempé haute qualité : Plats : 4-5-6mm Hex : 3-4-5mm PH : 1-2-3mm Torx® : T15-T20-T25
Système de réservoir d'embouts breveté.



14,90€
RÉF. 13210

+
→ En pouce



9 CLÉS MÂLES HEXAGONALES EXTRA LONGUES

Etui pivotant. Qualité CRV.
Composition : - Hex : 1,5-2-2,5-3-4-5-6-8-10mm. Embouts sphériques. Embouts magnétiques de 3 à 10mm.



19,90€
RÉF. 68430



13 CLÉS MÂLES COUDÉES HEXAGONALES EXTRA LONGUES

Etui pivotant. Qualité CRV. En pouce.
0,05 - 1/16" - 5/64" - 3/32" - 7/64" - 1/8" - 9/64" - 5/32" - 3/16" - 7/32" - 1/4" - 5/16" - 3/8".
Embout sphérique.



19,90€
RÉF. 68428

+
→ En pouce



9 CLÉS MÂLES COUDÉES ALÈSÉES TORX® EXTRA LONGUES

Qualité S2.
Composition : - Torx® alésé : T10-T15-T20-T25 - T27-T30-T40-T45-T50.
Code couleur.



26,90€
RÉF. 68424



9 CLÉS TORX® EXTRA LONGUES

Etui pivotant. Acier qualité S2.
Composition : - Torx® : T10-T15-T20-T25 - T27-T30-T40-T45-T50.
Embouts magnétiques.

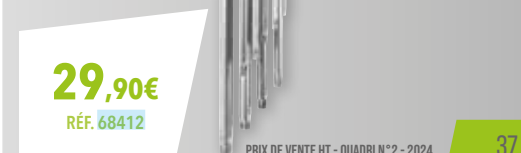

29,90€
RÉF. 68412



PINCE À RIVETER

De 2 à 5mm.
4 buses (au chrome molybdène).
Manche gainé.

28,90€
RÉF. 12560



PINCE À RIVETER GRAND MODÈLE

Longueur 540mm. Manche gainé. Avec godet récupérateur.
Livrée avec 5 buses : Ø 3,2-4-4,8-6-6,4mm.

Réf.	Longueur
12590	540mm

59,90€
RÉF. 12590



PINCE À COLLIERS DE SERRAGE

Coffret de 9 pièces Dimensions : 485x300x90mm.

- Composition :
- 1 pince à câble 630mm pour colliers auto-serrants
 - 1 pince à colliers inclinée à 45°, mors orientable 360°
 - 1 pince à colliers clic
 - 1 pince plate pour extraire les durites
 - 3 pinces droites à colliers avec levier de blocage
 - 1 tournevis
 - 1 tire-câble

84,90€
RÉF. 17973



PINCE À COLLIERS NYLON

Avec couteau intégré.

Réf.	Longueur
12664	190mm

17,90€
RÉF. 12664



PINCE COUPANTE DIAGONALE 160MM

DIN ISO 5749. Poignée ergonomique bi-matière. Finition brunie. Acier trempé.

Réf.	13743
Ø du fil d'acier	2mm
Ø du fil clou	2,8mm

11,90€
RÉF. 13743



PINCE COUPANTE DIAGONALE 280MM

12,90€
RÉF. 13709

+
→ Idéal pour les endroits exigus



PINCE BEC LONG COUPANT 280MM

Réf.	13704
Longueur des mâchoires	80mm

10,90€
RÉF. 13704

+
→ Idéal pour les endroits exigus



PINCE BEC LONG STANDARD 340MM

Réf.	13705
Longueur des mâchoires	70mm

19,90€
RÉF. 13705

+
→ Idéal pour les endroits exigus



PINCE ÉTAU À GRANS

Acier des mâchoires de haute qualité.
Système de déverrouillage automatique de grande précision.

Réf.	Longueur
14739	250mm

12,90€
RÉF. 14739



PINCE ÉTAU À GRANS

Bec long.

Réf.	Longueur	Ouverture
15495	250mm	0-82mm (mini-maxi)

+
→ Grande ouverture

64,50€
RÉF. 15495



DIAGNOSTIC AUTO DIGITAL

Vous pouvez maintenant trouver la panne de votre véhicule grâce au lecteur de code multimarque OBDII. Lit les codes de défaut sur chacun des points de contrôle.

- + Rapide
- + Economique

52,90€

RÉF. 09095

+ Eco-contribution : 0,06€



TESTEUR DE CONTINUITÉ/VOLTMÈTRE

Appareil conçu pour réduire le temps de diagnostic des systèmes électriques automobiles.

34,90€

RÉF. 09092

+ Eco-contribution : 0,05€

- + Grande longueur du câble de masse : 1,5m



MULTIMÈTRE DIGITAL

Ecran 4 chiffres. Protection anti chocs. Avec béquille. Tension continue : 200m/2V±0,5%, 20/200/600V±0,8%. Tension alternative : 200/600V±1,5%. Courant continu : 200µ/2m/20mA±1% 200mA±2%, 10A±3%. Dimensions : 138x69x31mm. Poids : 170g. Livré avec pile et cordons.

14,90€

RÉF. 09232

+ Eco-contribution : 0,05€



MULTIMÈTRE DIGITAL AUTOMATIQUE COMPACT

Cat III 600V. Ecran LCD rétroéclairé. Alimentation : AAA x 2 (fournies).

- + Fonction NCV : détection sans contact des câbles sous tension (dans un mur par exemple).
- + Fonction LINE : permet de détecter les câblages et connexions défectueuses de manière automatisée et quasi immédiate.

28,50€

RÉF. 09078

+ Eco-contribution : 0,04€



JEU DE 23 TOURNEVIS POUR DÉMONTAGE DES FICHES

Pour les connecteurs électriques automobile/agricole.

- + Coffret multimarques
- + 23 empreintes différentes

135,00€

RÉF. 17974



THERMOMÈTRE INFRAROUGE

Lecture précise et fiable (+/- 3°C). Plage de réglage : -30°C à 550°C. Unité de mesure : Celsius/Fahrenheit. Fonction de mémorisation des valeurs. Paramétrage des valeurs d'alarme température haute et basse. Poignée ergonomique. Livré avec pile et dragonne.

34,50€

RÉF. 09081

+ Eco-contribution : 0,04€



TESTEUR DE BATTERIE 6/12V 100AH

3 fonctions :
- Test de la batterie 6V ou 12V
- Test du système de charge 12V
- Test du courant de démarrage de 200 à 1000 CCA

24,90€

RÉF. 04050



TESTEUR DE BATTERIE DIGITAL 12V

Teste les batteries classiques, batteries AGM, batteries GEL... même déchargées.
- Test de batteries 12V
- Test de démarreur 12V
- Test de circuit d'alternateur 12V

72,90€

RÉF. 04033

+ Eco-contribution : 0,07€

- + Alimentation : sans piles, s'alimente grâce à la batterie à tester
- + Affichage des informations sur un large écran LCD
- + Prise mini USB (sur le côté du produit) : pour se connecter à l'ordinateur via un câble USB fourni + CD d'impression fourni



TESTEUR DE BATTERIE DIGITAL 12/24V AVEC IMPRIMANTE

Pour vérifier l'état de la batterie, la charge, la résistance, et la capacité au démarrage. Pour batteries 12/24V. Longueur du câble électrique : 100cm. Grand écran digital rétro-éclairé (388x64mm). Sauvegarde de l'historique. Imprimante thermique intégrée. Livré avec 2 rouleaux papier, 1 saccho, 1 notice, 1 CD, 1 câble USB, fonctionne sans pile.

Réf.	04037
Plage de réglage	20/1000A (CCA), 20/700A (IEC), 20/700A (DIN), 2/120A (AH)
Capacité batterie	2-120Ah
Dimensions	95x210x45mm
Poids	0,46kg

185,00€

RÉF. 04037

+ Eco-contribution : 0,07€



JEU DE 12 CLÉS MIXTES ARTICULÉES À CLIQUET

72 dents.
Acier au chrome vanadium.
En mallette PVC.
Composition :
8-9-10-11-12-13-14-15-16-17-18-19mm.



STILKER
GARANTIE **10** ANS

56,00€
RÉF. 12715

JEU 25 CLÉS MIXTES

Clé mixte. Finition poli chromé brillant.
Chrome vanadium. DIN 3113. Tailles 6 à 28, 30, 32mm.



STILKER
GARANTIE **10** ANS

59,00€
RÉF. 68641



COFFRET DE 35 PCS - DOUILLES 1/4"

Composition :
- 12 douilles 1/4" : 4-4,5-5-5,5-6-7-8-9-10-11-12-13mm
- 1 rallonge 50mm - 1 adaptateur - 1 cardan 1/4"
- 1 cliquet réversible 1/4" 45 dents - 1 porte embout
- 4 clés mâles 1,27-1,5-2-2,5
- 14 embouts : Hex 3-4-5-6 FD5 PH 1-2-3
TX : 10-15-20-25-30-40 Acier chrome vanadium.



STILKER
GARANTIE **10** ANS

13,90€
RÉF. 67507

35
PIÈCES



COFFRET DE 94 PCS - DOUILLES 1/4" ET 1/2"

Composition :
- 8 douilles longues 1/4" : 6 à 13mm - 4 douilles longues 1/2" : 14-15-17-19mm
- 1 adaptateur d'embout - 17 portes-embouts avec embout
- 15 embouts - 1 adaptateur 1/4"
- 13 douilles 1/4" : 4 à 14mm
- 18 douilles 1/2" : 10 à 32mm
- 1 cliquet 1/4" réversible 45 dents
- 1 cliquet 1/2" réversible 45 dents
- 1 rallonge coulissante 1/2" 125mm
- 1 rallonge coulissante 1/2" 250mm
- 1 douille à bougie 16 - 1 douille à bougie 21
- 1 cardan 1/4" - 1 cardan 1/2"
- 1 barre coulissante 1/4"
- 1 adaptateur - 1 porte embout
- 1 rallonge coulissante 1/4" 100mm
- 1 rallonge coulissante 1/4" 50mm
- 1 rallonge flexible 1/4" 150mm
- 3 clés hexagonales
Acier chrome vanadium.



STILKER
GARANTIE **10** ANS

66,50€
RÉF. 67684

94
PIÈCES



MALLETTE DE DÉPANNAGE 112 OUTILS 1/4" - 1/2"

Mallette en aluminium 369x268x137mm. Poids : 6,48kg.



STILKER
GARANTIE **10** ANS

89,90€
RÉF. 15154

112
OUTILS

CAISSE À OUTILS COMPLÈTE DE 76 OUTILS

Dimensions :
468x218x203mm
Poids : 11kg



STILKER
GARANTIE **10** ANS

119,00€
RÉF. 25035

76
OUTILS



SERVANTE D'ATELIER 7 TIROIRS - 147 OUTILS

Avec 4 grands modules mousses pleins.
Servante vide réf.72520.



STILKER
OUTILAGE GARANTIE **10** ANS
SERVANTE GARANTIE **2** ANS

NEW

399,00€
RÉF. 83932

147
OUTILS



10 CLÉS MÂLES HEXAGONALES COURTES

Etui pivotant. Acier qualité S2. Finition satin.
Composition :
- Hex : 1,5 - 2 - 2,5 - 3 - 4 - 5 - 5,5 - 6 - 8 - 10mm.
Dimensions des clés : 45x11 - 50x15 - 55x17 - 60x19,5 - 65x23 - 72x26 - 90x32 - 100x36 - 112x40mm
Tête sphérique.



3,90€
RÉF. 68401

9 CLÉS TORX® COURTES

Etui pivotant. Acier qualité S2. Finition satin. Composition :
- Torx® : T10-T15-T20-T25-T27-T30-T40-T45-T50.
Dimensions des clés : 45x13,5 - 50x15 - 56x18 - 63x20 - 70x25 - 80x28 - 90x32 - 100x36 - 112x40mm



3,90€
RÉF. 68409

TENAILE RUSSE

Gainée. Acier carbone.

Réf. **67079**
Longueur 250mm



4,70€
RÉF. 67079

PRÉSENTOIR 18 TOURNEVIS + 18 EMBOUTS

Composition :
- 4 tournevis mécaniciens - 3 tournevis Phillips®
- 2 tournevis mécaniciens de précision
- 2 tournevis Phillips® de précision
- 6 tournevis Torx® - 1 porte embouts - 18 embouts Qualité CRV.



36 PIÈCES

19,90€
RÉF. 69012

PINCE À SERTIR

Sertissage cosses isolées (bec). Coupe fil - Pince à dénuder - Coupe vis laiton.
Longueur : 200mm. Section : 0,75 à 6mm².



4,90€
RÉF. 12612

JEU DE 6 TOURNEVIS MÉCANICIENS / PHILLIPS®

3 tournevis mécaniciens : 6x125mm - 5x100mm - 3x75mm.
3 tournevis Phillips® : PH2x125mm - PH1x100mm - PH0x75mm.
Poignée ergonomique bi-matière. Lames qualité CRV.



6,50€
RÉF. 69000

PINCE UNIVERSELLE

Longueur : 175mm.



4,90€
RÉF. 67013

TOURNEVIS TESTEUR 200-250V

Longueur de lame : 60mm. Taille de la pointe de lame : 3mm.
Longueur hors tout : 140mm. Avec témoin lumineux permettant de repérer le fil sous tension.
Livré en blister.



1,50€
RÉF. 13201
+ Éco-contribution : 0,01€

Réf. **13201**
Longueur 140mm

PINCE COUDÉE À 45° BEC 1/2 ROND

Longueur : 175mm.



4,90€
RÉF. 67032

PINCE ÉTAU À CRANS

Longueur : 250mm.



5,20€
RÉF. 67002

PINCE À COLLIER AUTOSERRANTS

Avec câble de 630mm. Ouverture de 47mm. Pour colliers autoserrants diamètre 18 à 54mm.



11,90€
RÉF. 12671

JEU DE 6 LEVIERS DÉMONTAGE GARNITURE

Longueur 196mm à 205mm. 6 leviers en plastique pour le montage et le démontage des garnitures de voitures, des clips en plastique...



5,90€
RÉF. 71192

MASSETTE MÉCANICIEN

Manche frêne galbé, verni.
Tête acier trempé C45. DIN 6475.

Réf.	Hauteur tête	Poids
12728	44mm	1250g
12714	50mm	2000g



Réf. 12728

1250G

2000G

16,90€

RÉF. 12728

22,90€

RÉF. 12714

MARTEAU RIVOIR

Avec manche fibre de verre.

Réf.	Hauteur tête	Poids	Prix unitaire
12806	30mm	0,62kg	15,90€
12807	36mm	0,95kg	19,90€
12808	40mm	1,10kg	21,50€
12810	42mm	1,30kg	27,90€
12811	45mm	1,65kg	34,90€
12812	50mm	2,01kg	38,90€
12813	55mm	2,3kg	46,90€



Réf. 12806



Réf. 12812



JEU DE 4 BURINS DE MÉCANICIEN PLATS

Acier au chrome molybdène.

Composition :
18x125mm
21x150mm
26x200mm
29x250mm

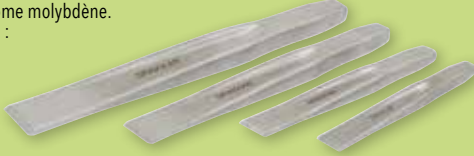

58,90€

RÉF. 13550

ASSORTIMENT D'OUTILS DE FRAPPE POUR MÉCANICIEN

Support plastique, huit pans, lame polie, acier pour outils spécial, forgé, trempé, laqué.

Composition :
- 2 burins plats
- 1 burin cruciforme
- 2 chasse-pointes
- 1 pointeau.



34,90€

RÉF. 13597

6 CHASSE-GOUPILLES

Acier au chrome molybdène

Ø 2x115mm
Ø 3x125mm
Ø 4x150mm
Ø 5x165mm
Ø 6x180mm
Ø 8x180mm



28,50€

RÉF. 13537

17 PCS CHASSE GOUPILLES ET CHASSE POINTES

Acier au chrome molybdène.

Composition :
- Chasse goupille court:
Ø 2x115mm - Ø 3x125mm
Ø 4x150mm - Ø 5x165mm
Ø 6x180mm - Ø 8x180mm
- Chasse goupille long Ø 3,4,5,6,8,10 en 200mm
- Chasse pointe Ø 2,3,4,5,6 en 120mm



79,00€

RÉF. 13535



- Traitement thermique sur l'ensemble de l'outil - Surface polie-miroir pour éviter la formation prématurée de fissures - Extrémité arrondie pour faciliter l'insertion
- Traitement thermique tendre à l'arrière de l'outil pour éviter la projection d'éclats de métal (qui pourraient atteindre les yeux) lors de la frappe avec un marteau.

6 CHASSE GOUPILLES

Composition :
Ø 3x150mm
Ø 4x150mm
Ø 5x150mm
Ø 6x150mm
Ø 8x150mm
Ø 10x150mm



32,90€

RÉF. 12177

6 CHASSE-GOUPILLES EN COFFRET

Composition :
Ø 3x170mm
Ø 4x170mm
Ø 5x170mm
Ø 6x170mm
Ø 8x170mm
Ø 10x170mm



44,90€

RÉF. 13512

5 CHASSE-GOUPILLES AVEC PROTECTION

En coffret plastique.

Composition :
Ø 2x150mm
Ø 3x150mm
Ø 4x150mm
Ø 5x150mm
Ø 6x150mm.



48,90€

RÉF. 12182

5 CHASSE GOUPILLES XXL AVEC PROTECTION

Composition :
Ø 8x225mm
Ø 10x240mm
Ø 12x260mm
Ø 14x275mm
Ø 16x290mm



139,00€

RÉF. 12192

RAMPE DE LEVAGE (PAR 2)

Capacité 1T par rampe.

Réf.	15221
Longueur	850mm
Largeur	210mm
Hauteur de levage max	200mm

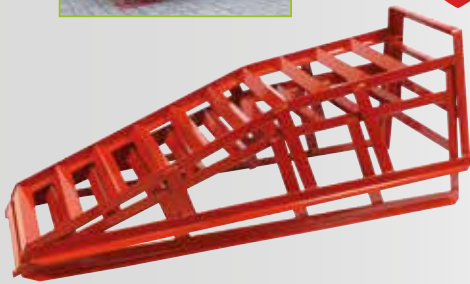

1T

69,90€
RÉF. 15221

RAMPE DE LEVAGE (PAR 2)

Capacité 1,25T par rampe. En polypropylène. Ultra résistante.

Réf.	15212
Longueur	905mm
Largeur	335mm
Hauteur de levage max	170mm



1,25T GRANDE LARGEUR

149,00€
RÉF. 15212

JEU DE 20 JAUGES

Support métal.
Extrémité conique.
De 0,05 à 1mm (par 0,05).
Longueur 100mm.
Largeur 13mm.



8,90€
RÉF. 14457

CLÉ À BOUGIE A CARDAN ARTICULÉE

Carré d'entraînement standard 3/8".
2 douilles avec insert caoutchouc de 16 et 21mm.



10,90€
RÉF. 15698

CLÉ À FILTRE À SANGLE RÉGLABLE

Serrage par malette.



65-110MM

110-155MM

21,90€
RÉF. 09167

22,90€
RÉF. 09169

KIT DE VIDANGE - 4 PCS

Composition : Entonnoir droit Ø 160mm avec flexible plastique 260mm avec filtre et poignée réf.10465
Bac de vidange 6L réf.10373
Clé à filtre à sangle Ø 105mm max réf.09154
Clé de vidange contre coudée 8-10mm réf.15658

17,90€
RÉF. 28545



COFFRET DE CLOCHES POUR FILTRES À HUILE

30 pièces. Multi-marque (Renault, Citroën, Peugeot, Audi, BMW, Mercedes...)
- 28 cloches en acier peint noir de 65 à 108mm
- 1 adaptateur 1/2" - 3/8"
- 1 clé 3 griffes de 63-102mm



99,00€
RÉF. 09193



EMBOUTS DE VIDANGE

Composition :
Embouts 3/8" :
- 6 Hex : 8-9-10-12-14-17mm
- 6 carré : 7-8-11-13-5/16-3/8"
- 1 carré femelle : 10mm
- 1 triangle mâle : 10mm
En coffret.



38,50€
RÉF. 10765



COFFRET DE CLOCHES POUR FILTRE À HUILE

6 cloches en aluminium.
24-27-30-32,5-36-38mm.
Carré 1/2".



19,90€
RÉF. 71140



COMPRESSEUR DE RESSORTS

Avec :
- 1 compresseur 850kg max
- 3 paires de mâchoires :
Ø 80-100mm
Ø 100-145mm
Ø 155-195mm
- 2 supports rallonge pour coupelle



179,00€
RÉF. 15705



CINTREUSE MANUELLE

En aluminium. Tuyaux de freins Ø 6/8/10mm. Avec rapporteur intégré jusqu'à 180°.



25,90€
RÉF. 13496



PINCE À DURITES

Pinces à clamper pour durite de frein, carburant, chauffage, refroidissement...

Réf.	Longueur	Prix unitaire
15716	150mm	5,90€
15717	180mm	6,50€
15719	253mm	7,90€



CLÉ TRAPPES RÉSERVOIR À CARBURANT À APPROCHE RAPIDE

3 branches à fente. Diamètre réglable de 89mm à 170mm. Entraînement hexagonal 15mm. Molette de serrage.

24,90€
RÉF. 71249



COFFRET DE REPOUSSE PISTONS

Coffret composé de :

- 1 broche avec filetage à droite
- 1 broche avec filetage à gauche
- 1 plaque d'effort
- 15 adaptateurs.

18 PIÈCES

29,90€
RÉF. 15704



COFFRET REPOUSSE PISTONS POUR ÉTRIER DE FREINS UNIVERSEL - 40 PCS

Coffret composé de :

- 1 tourne à gauche - 1 tourne à droite
- 4 plaques d'effort - 26 adaptateurs
- 2 clés 6 pans mâles allongées (6-7mm)
- 2 chasses goupille - 1 douille 14mm
- 1 douilles 19mm - 1 douille 6 pans mâle 10mm
- 1 flacon de graisse

40 PIÈCES

89,00€
RÉF. 15603



KIT VIDANGEUR DE CIRCUIT DE FREIN

Capacité du réservoir 1L. Vidangeur pneumatique. Remplissage du liquide par bouteille spéciale avec robinet. Livré avec 4 adaptateurs pour maintenir la bouteille dans le bouchon. (21/30mm-24/32mm-28/37mm-32/41mm). Pression de travail 6-8 bar.

59,90€
RÉF. 10239



SET DE PURGE DE FREINS UNIVERSEL

Set universel 1L. Livré avec un raccord BSP 1/4". Kit complet de purge ou de remplacement de liquide de freins à une personne pour autos, motos, camionnettes... Permet de vidanger le maître cylindre et de purger le circuit de freinage. Pression de travail 6-8 bar.

64,90€
RÉF. 71091



KIT DE REMPLISSAGE DU CIRCUIT DE REFOUILLISSEMENT

Purge l'air du circuit de refroidissement. Contrôle de fuites. Remplissage du système de refroidissement. 4 adaptateurs pour la plupart des véhicules.

99,90€
RÉF. 71061



COFFRET DE CONTRÔLE ET DE REMPLISSAGE DU CIRCUIT DE REFOUILLISSEMENT - 27 PCS

Mallette composée de :

- 1 pompe avec manomètre 0 à 2,5 bar.
- 17 bouchons vissés en ABS.
- 3 bouchons quart de tour en métal. - 1 clé de vissage.
- 1 thermomètre 0 à 200°C.
- 2 connecteurs R123/R124 et R123/R125
- 1 kit de remplissage de circuit de refroidissement par dépression.
- 1 adaptateur conique 15-44mm.

Compatible avec la majorité des marques de voiture.

199,00€
RÉF. 71052

27 PIÈCES



KIT TESTEUR DE SYSTÈME DE REFOUILLISSEMENT

Kit complet pour la détection de fuites dans les systèmes de refroidissement. Comprend des adaptateurs avec raccords rapides compatibles avec la majorité des voitures européennes et japonaises. Adaptateurs génériques permettant l'utilisation sur une large gamme de véhicules et systèmes.

21 PIÈCES

185,00€
RÉF. 71050



RÉSERVOIR POUR REMPLISSAGE D'HUILE DE TRANSMISSION

Réservoir pour remplissage d'huile de transmission avec pompe pour éviter la détérioration de l'huile. Permet de remplir rapidement et facilement l'huile de transmission de différents véhicules. Comprend 8 adaptateurs pour les différents constructeurs comme Audi, BMW, Lexus, Mercedes, Mini Cooper, Nissan, Porsche, Skoda, Toyota, Volvo, Volkswagen, livrés dans une mallette avec insert mousse. En polypropylène avec un dispositif de pompage et un tuyau 1/2"x1,6m.

9,5L

199,00€
RÉF. 71107



JEU DE 5 EXTRACTEURS

Acier au chrome vanadium.
Traitement thermique haute densité.
Tige Ø 3,6 à 11mm.

RENNSTEIG

16,90€

RÉF. 12258



JEU D'EXTRACTEURS DE VIS À DEUX TRANCHANTS

En boîte métallique sur carte. Fonction de pointeau.
Taille de 1 à 5. Lame double - opération à deux tranchants sans dérapage dans la vis à desserrer ou le boulon fileté. Tête à 6 pans. Serrage de l'extracteur de vis à l'aide d'un tourne à gauche.

RENNSTEIG

74,90€

RÉF. 12193



KIT ARRACHE ROULEMENT

- 20 pièces.
Composition :
- 1 vérin mécanique
 - 2 supports de bras 2 et 3 griffes
 - 3 griffes longueur 120mm
 - 3 griffes longueur 160mm
 - 3 griffes longueur 220mm
 - 1 décolleur guillotine
 - 4 tirants
 - 1 support de bras longueur maxi 180mm
 - 1 centreur Ø 25mm
 - 1 rallonge 100mm
 - 1 rallonge 50mm
 - 1 bague support taraudée

DRAKKAR EQUIPEMENT

GARANTIE 3 ANS

20 PIÈCES

199,00€

RÉF. 15708



EXTRACTEUR UNIVERSEL À GRIFFES MULTIPLES INTÉRIEUR/EXTÉRIEUR

DRAKKAR EQUIPEMENT

GARANTIE 3 ANS

Réf.	Force de travail	A	B	C	Poids
09165	5T	140mm	173mm	186mm	2,9kg
09176	10T	182mm	250mm	280mm	6,5kg

5T

149,00€

RÉF. 09165

10T

219,00€

RÉF. 09176



KIT COUPELLES POUR MONTAGE/DÉMONTAGE DE ROUEMENTS

- 36 pièces.
Composition :
- 3 tubes de percussion Ø 25, 40, 60mm
 - 33 bagues de pression de Ø 26mm à 110mmf.

DRAKKAR EQUIPEMENT

GARANTIE 3 ANS

36 PIÈCES

139,00€

RÉF. 15710



EXTRACTEUR COMBINÉ 2 OU 3 GRIFFES

Réversible (2 positions). Polyvalence et puissance. Avec pieds fins.

DRAKKAR EQUIPEMENT

GARANTIE 3 ANS

Réf.	Force de travail	A	B	C	Poids	Prix unitaire
09352	1T	85mm	130mm	70mm	0,6kg	75,90€
09354	4T	135mm	185mm	76mm	1,57kg	109,00€
09356	7T	180mm	240mm	161mm	3,57kg	169,00€

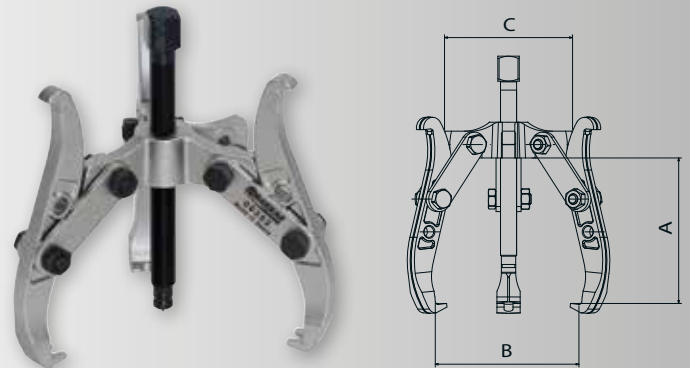

KIT OUTILS POUR MONTAGE/DÉMONTAGE DE ROUEMENTS DE ROUES

- 23 pièces.
Composition :
- 1 axe d'extraction (5 éléments)
 - 3 cloches Ø 76, 86, 91mm
 - 9 adaptateurs
 - 3 boulons M12
 - 3 boulons M14.

DRAKKAR EQUIPEMENT

GARANTIE 3 ANS

23 PIÈCES

79,00€

RÉF. 15711



COFFRET D'OUTILS DE DÉMONTAGE D'ALTERNATEUR

- 18 pcs
Composition :
- 1 adaptateur 1/2" / 10mm
 - 1 pc : 19,5mm x 33T
 - 1 pc : 18,5mm x 33T
 - 1 pc : 36L x 3T (3 ergots)
 - 1 pc : 36L x 4T (4 ergots)
 - 2 pcs : 36L x H17, 36L x H28
 - 3 pcs : 1/2" L=140 mm : M10-H10-T52
 - 8 pcs : H10 x L=75 mm : T40-T45-H7-H8-H10-M8-M9,5-M10

DRAKKAR EQUIPEMENT

GARANTIE 3 ANS

18 PIÈCES

79,00€

RÉF. 10769



CHARIOT DE GARAGE TRANSFORMABLE

7 roues pivotantes. Dimensions : 1020x400x120mm.
Pliable pour se transformer en tabouret.

+
→ 2 en 1 :
chariot et tabouret

GRANDE
CAPACITÉ
136KG

84,90€

RÉF. 52654

+ Éco-contribution : 0,98€



DRAKKAR
ÉQUIPEMENT

GARANTIE
3
ANS

CHARIOT DE VISITE 6 ROUES AVEC APPUI TÊTE

Capacité 180kg.
Dimensions : 1135x510x125mm.

ULTRA
RÉSISTANT
180KG

99,00€

RÉF. 52657



DRAKKAR
ÉQUIPEMENT

GARANTIE
3
ANS

JEU DE 2 CHANDELLES À CRÉMAILLÈRE

Réf.	15217	15224	15228	15232
Force de travail	2T	3T	6T	12T
Hauteur minimum	275mm	315mm	410mm	460mm
Hauteur maximum	428mm	430mm	610mm	705mm
Taille de la base	190x175mm	205x185mm	280x255mm	330x295mm
Prix unitaire	29,90€	44,90€	79,00€	199,00€



Réf. 15217

DRAKKAR
ÉQUIPEMENT

GARANTIE
3
ANS

CHANDELLE À VIS À L'UNITÉ

Réf.	15235	15236
Hauteur minimum	410mm	665mm
Hauteur maximum	600mm	1170mm
Poids	27kg	37,5kg

+
→ Calage plus précis
→ Ajustement
au millimètre

20T

299,00€

RÉF. 15235



20T

399,00€

RÉF. 15236

DRAKKAR
ÉQUIPEMENT

GARANTIE
3
ANS

CRIC ROULEUR 2T

STILKER

Équipé d'une poignée de transport.
Léger et compact.

Réf.	15452
Hauteur minimum	135mm
Hauteur maximum	340mm
Poids	8,7 kg



2T

44,90€

RÉF. 15452

GARANTIE
2
ANS

CRIC ROULEUR 3T DOUBLE PISTON

Fonction descente contrôlée / double piston.
Montée rapide. Tampon en caoutchouc
pour protéger le dessous du châssis.
Manche avec mousse de protection.
En acier. Roues en acier.

Réf.	52540
Hauteur minimum	128mm
Hauteur maximum	465mm
Longueur	695mm
Poids	30kg

3T
DOUBLE PISTON

189,00€

RÉF. 52540



DRAKKAR
ÉQUIPEMENT

GARANTIE
3
ANS

CRIC DE FOSSE 500KG DOUBLE VERIN

Pompe hydraulique à pédale.
Premier étage du vérin : 474mm.
Deuxième étage du vérin : 474,5mm.
Tête orientable et ajustable.

Réf.	52644
Hauteur minimum	815mm
Hauteur maximum	1760mm
Poids	48,5kg

+
→ Extra-bas, tête orientable,
montée rapide

500KG

575,00€

RÉF. 52644



DRAKKAR
ÉQUIPEMENT

GARANTIE
3
ANS

SUPPORT MOTEUR SUR ROUES 450KG MAX

4 points de fixation.
La plaque peut se tourner sur 360°
et se bloquer dans 8 positions
par une goupille.
2 roues fixes Ø 80mm.
2 roues pivotantes
avec freins Ø 75mm.

Réf.	10588
Capacité	450kg
Longueur	925mm
Largeur	780mm
Hauteur	850mm
Poids	21kg

450KG

165,00€

RÉF. 10588



DRAKKAR
ÉQUIPEMENT

GARANTIE
3
ANS

PORTE-PNEU DE TRACTEUR 1,2T

Vérin hydraulique. 2x4 rouleaux. 5 roues Ø 145mm.
Pour roues de tracteurs, camions et TP.
Pour des roues de Ø 1m à 2m20 et d'une largeur de 800mm.

Réf.	15457
Capacité	1200kg
Dimensions	1270x990x1340mm
Poids	118kg

+
→ 4 rouleaux
→ 5 roulettes
→ 1 roulette sur bras

1 149,00€

RÉF. 15457



DRAKKAR
ÉQUIPEMENT

GARANTIE
3
ANS

PERCEUSE SUR COLONNE MONOPHASÉE

Livrée sans étiau.

Réf.	15590	15591	15593
Alimentation	230V	230V	230V
Ø perçage	16mm	20mm	20mm
Puissance	550W	750W	750W
Nb de vitesse	12	16	16
Vitesse mini-maxi	300-2550 tr/min	180-2770 tr/min	180-2770 tr/min
Hauteur totale	840mm	1000mm	1600mm
Ø colonne	58mm	72mm	72mm
Dimensions table	200x200mm	250x250mm	250x250mm
Cône morse	B16	MT2	MT2
Course du mandrin	60mm	80mm	80mm
Mandrin	1,5-13mm	1-16mm	1-16mm
Poids	29kg	44kg	55kg
Prix unitaire	279,00€	445,00€	489,00€
+ Eco-contribution	4,15€	4,15€	4,15€



Réf. 15590



Réf. 15593

DRAKKAR
ÉQUIPEMENT

GARANTIE
3 ANS

- COFFRE À COURROIES**
Contacteur de sécurité : à l'ouverture du capot la machine s'arrête.
- CONTACTEUR**
Interrupteur marche/arrêt équipé d'une bobine à manque de tension.
- COUP DE POING**
"Arrêt d'urgence".
- ÉCRAN DE PROTECTION**
- TABLE**
Ajustable en hauteur.

ÉTAU

DRAKKAR
ÉQUIPEMENT

GARANTIE
3 ANS

Fixation 4 brides.

Réf.	15553
Entraxe	135mm
Ouverture	95mm max
Largeur des mâchoires	100mm
Hauteur des mâchoires	26mm
Poids	3,3kg



39,90€
RÉF. 15553

COFFRET DE FORET CÔNE MORSE HSS

Coffret bois de 10 forets CM2 laminés.
Composition : 14,5-15-16-17-18-19-20-21-22-23mm.
Qualité de l'acier : 4241.

CM2

109,00€
RÉF. 14892



DRAKKAR
TOOLS

BASE TOURNANTE 360° POUR ÉTAUX

dalex
L'expert du serrage

GARANTIE
2 ANS

Réf.	52830	52832
pour réf.	52822	52824 et 52826
Diamètre	10mm	10mm
Poids	0,7kg	1kg

64,90€
TOUTES RÉFS.



ÉTAU ACIER AVEC ENCLUME BASE PIVOTANTE À 360°

100% acier.

Réf.	15994	15990	15991
Largeur mâchoires	125mm	150mm	200mm
Ouverture	125mm	150mm	200mm
Hauteur mâchoires	67mm	75mm	85mm
Poids	11kg	14,6kg	19,2kg
Prix unitaire	159,00€	199,00€	269,00€

- + Mors démontable
- + Serre tubes



DRAKKAR
ÉQUIPEMENT

GARANTIE
10 ANS

ÉTAU RÉGLABLE D'ÉTABLI AVEC SERRE-TUBE

dalex
L'expert du serrage

GARANTIE
2 ANS

Tête de coulisse forgée.

Réf.	52822	52824
Largeur mâchoires	125mm	150mm
Ouverture	155mm	185mm
Poids	8,5kg	14,5kg

299,00€
RÉF. 52822

379,00€
RÉF. 52824



ÉTABLI PLIANT, PLATEAU BOIS

Épaisseur du plateau : 32mm. Charge maxi : 100kg.
Facile à transporter.

Réf.	09272
Longueur	1005mm
Largeur	505mm
Hauteur	845mm
Poids	21,7kg



1005MM
100KG

149,00€
RÉF. 09272

+ Eco-contribution : 2,83€

DRAKKAR
ÉQUIPEMENT

GARANTIE
3 ANS

TOURET À MEULER MEULE / BROSSÉ

Meule : grain de 80. Brosse acier.

Réf.	15526	15527
Alimentation	230V	230V
Diamètre	150mm	200mm
Puissance	520W	900W
Poids	17kg	27kg



Ø 150MM

Ø 200MM

215,00€
RÉF. 15526

+ Eco-contribution : 0,88€

339,00€
RÉF. 15527

+ Eco-contribution : 4,15€

DRAKKAR
ÉQUIPEMENT

GARANTIE
5 ANS

- + Moteur puissant
- + Corps en fonte
- + Meules rectifiées

PIED DE TOURET SEUL

DRAKKAR
ÉQUIPEMENT

GARANTIE
3 ANS

Longueur x largeur du plateau : 360x230mm.
Hauteur totale : 800mm.

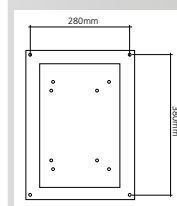
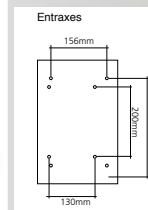
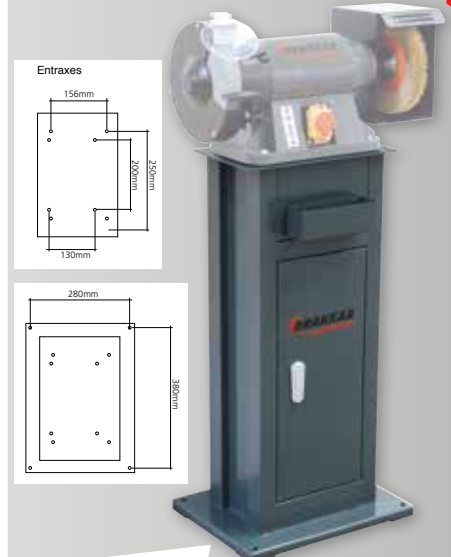

149,00€
RÉF. 15529

DIABLE 180KG

Roues increvables Ø 250mm.
Jante PVC.
Poids : 8kg.



→ Roues increvables
(bandage caoutchouc)

56,90€
RÉF. 09462

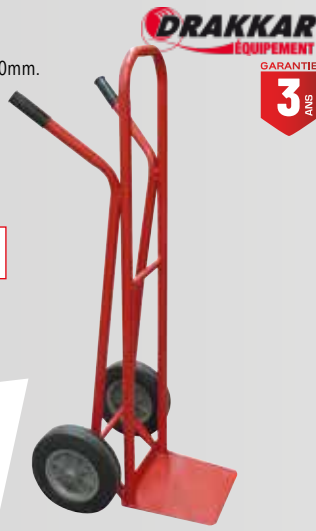

3 ANS
GARANTIE

DIABLE 200KG

Roues gonflables Ø 260mm.
Jante PVC.
Poids : 7kg.

59,00€
RÉF. 09452



3 ANS
GARANTIE

CHARIOT 300KG

Roues gonflables.
2 pivotantes.
2 fixes.
Poids : 22,6kg.

199,00€
RÉF. 09104



3 ANS
GARANTIE

BOÎTE DE RANGEMENT MULTI-FONCTIONS

Robuste. PVC noir



14,90€
RÉF. 17592

Réf.	Dimensions
17592	410x220x200mm
17593	520x250x240mm

26,90€
RÉF. 17593

CAISSE DE STOCKAGE ET TRANSPORT

Couleur bleue. Qualité alimentaire. Porte étiquette. Empilable.
Idéale pour le transfert entre dépôt ou livraison client, alimentaire, pharmacie, pièces...

Réf.	Capacité	Dimensions Lxlgxh	Prix unitaire
72702	39L	600x400x240mm	29,90€
72703	58L	600x400x340mm	34,90€
72704	75L	600x400x440mm	39,90€



RÉF. 72704

ÉTAGÈRE RAYONNAGE D'ATELIER 800KG

Charge maxi : 800kg.
4 tablettes à emboîter.
200kg par tablettes.
L.910xl.450xh.1670mm.
Poids : 16,4kg.
Montage sans outils.

59,00€
RÉF. 09009
+ Éco-contribution : 0,64€

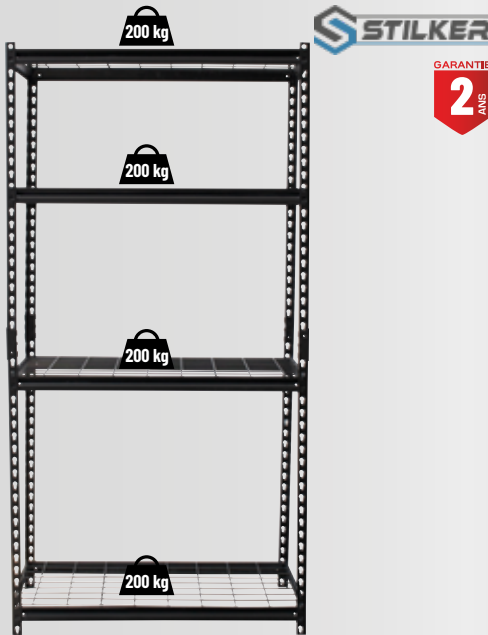

2 ANS
GARANTIE

ÉTAGÈRE MÉTALLIQUE 1250KG

Charge maxi : 1250kg.
5 tablettes à emboîter.
250kg par tablettes.
L.900xl.450xh.1800mm.
Poids : 20kg.
Montage sans outils.

59,00€
RÉF. 09070
+ Éco-contribution : 2,37€



2 ANS
GARANTIE

SERVANTE 7 TIROIRS

Dimensions : 710x465x930mm.
Fermeture centralisée des tiroirs.
Blocage individuel des tiroirs.
Tiroirs sur roulements à billes.
4 roues Ø 125mm,
dont 2 pivotantes (1 avec frein).
Plan de travail en ABS avec empreinte
5 tournevis et 2 aérosols.
Poignée ergonomique intégrée
dans le plan de travail. Charge maxi : 205kg.
Dimensions intérieures des tiroirs :
- 5 tiroirs 535x400x55mm - charge maxi 25kg
- 1 tiroir 535x400x125mm - charge maxi 35kg
- 1 tiroir 535x400x195mm - charge maxi 45kg.

249,00€
RÉF. 72520
+ Éco-contribution : 1,92€



NEW
2 ANS
GARANTIE

SERVANTE 7 TIROIRS

Plan de travail recouvert d'un tapis mousse.
Poignée ergonomique.
Fermeture centralisée des tiroirs.
Blocage individuel des tiroirs.
Charge maxi : 360kg.
Dimensions intérieures des tiroirs :
548x395mm.
Charge maxi par tiroir : 35kg.
Roues Ø 120mm :
2 roues fixes
2 roues pivotantes (1 avec frein).

→ Ouverture à 100% des tiroirs
montés sur roulement à billes

259,00€
RÉF. 09140
+ Éco-contribution : 2,35€



3 ANS
GARANTIE

LOT FONTAINE DE NETTOYAGE ET PINCEAU

Composition :
- fontaine de nettoyage 75L 230V réf.10597.
- Pompe électrique 10 à 12 l/min.
- pinceau 700mm pour fontaine réf.33645.



!
Il faut 30L de solvant fontaine minimum pour amorcer la pompe.



LA FONTAINE ET PINCEAU

219,00€
RÉF. 28466

LA FONTAINE AVEC PINCEAU ET 40L DE DÉGRAISSANT

299,00€
RÉF. 28091

SOLVANT DÉGRAISSANT LESSIVIEL POUR FONTAINE DE NETTOYAGE



Produit non inflammable qui ne libère aucune émission de composés organiques volatiles (C.O.V.).
Produit pratiquement neutre qui n'altère pas les matériaux (métal, aluminium, cuivre et alliage).
Miscible dans l'eau.

!
Solution prête à l'emploi. Le nettoyage des pièces mécaniques se fait comme avec une fontaine traditionnelle.

20L



54,90€
RÉF. 14319



PINCEAU POUR FONTAINE DE NETTOYAGE



Raccord pour tuyau Ø 7mm. Longueur du pinceau 280mm.
Longueur du flexible 700mm. En boîte carton.

17,90€
RÉF. 33645



PULVÉRISATEUR SANS JOINT

100% hermétique. Tête orientable.
Ressorts et billes en acier inox.



GARANTIE 3 ANS

+
→ Unique en Europe
→ Compatible tous liquides

0,53L

2,90€
RÉF. 18613

1L

3,50€
RÉF. 18611



PULVÉRISATEUR 2L AVEC JOINT VITON

Buse à jet réglable. Détendeur de pression afin de protéger le réservoir.
Pompe extra large haute performance.
Joint VITON.



GARANTIE 3 ANS

+
→ Spécial huiles, essence, solvants, javel

2L

14,90€
RÉF. 18663



PULVÉRISATEUR 2L AVEC JOINT EPDM

Alta rouge - joint EPDM.



GARANTIE 3 ANS

+
→ Spécial pour glycols, détergents acides, huiles hydrauliques

2L

14,90€
RÉF. 18721



PULVÉRISATEUR AVEC LANCE

Lance aluminium avec gâchette et buse plastique à jet réglable.
Blocage poignée pour jet continu. Porte-lance.
Lance + tuyau : 1,80m.

+
→ Joints EPDM : Spécial glycols, détergents acides, huiles hydrauliques
→ Joints VITON : Spécial huiles, essence, solvants, javel



GARANTIE 3 ANS



5L JOINTS EPDM

39,90€
RÉF. 18668

8L JOINTS EPDM

45,90€
RÉF. 18670

5L JOINTS VITON

42,90€
RÉF. 18669

8L JOINTS VITON

46,50€
RÉF. 18671

PULVÉRISATEUR ACIER SUR ROUES

Capacité 24L. 5m de tuyau de distribution.
Longueur de la lance 0,65m.
Avec indicateur de niveau.
Dimensions :
Profondeur : 280mm
Largeur : 330mm
Hauteur : 920mm

GARANTIE 5 ANS

Réf. 07200
Matière acier peint
Poids 13kg

+
→ Une fois rempli de liquide au 3/4 de leur capacité et pressurisé avec de l'air à 6-8 bars, il fonctionne de manière autonome sans besoin de branchement continu au réseau d'air comprimé.

349,00€
RÉF. 07200



LOT POSTE À SOUDER INVERTER MMA ARC FUSION 160L + ACCESSOIRES

Poste à souder inverter MMA ARC Fusion 160L réf. 50465 avec accessoires.

Réf.	28880
Tension à vide	71V
Plage de réglage	10 - 160A
Electrodes utilisables	1,6 à 4mm
Facteur de marche à 40°C	95A à 60% 160A à 20%



289,00€
RÉF. 28880

SCHNEIDER

GARANTIE
3
ANS

POSTE À SOUDER INVERTER MMA ARC FUSION

Poste à souder INVERTER à électrodes MMA et TIG. Affichage digital. Peut être branché sur un groupe électrogène. Fonctions :
- Hot Start facilitant l'amorçage de l'arc
- Anti-sticking diminuant le risque de collage
- Arc-Force garantissant une intensité constante
Fonctionne sur une prise domestique 16A.

Réf.	50470
Modèle	ARC Fusion 200L
Tension à vide	71V
Plage de réglage	10 - 200A
Electrodes utilisables	1,6 à 5mm
Facteur de marche à 40°C	65A à 100% 85A à 60% 200A à 10%

Livré avec :
- 1 porte électrode et pince de masse 3m - 16mm²
- 1 câble d'alimentation 3m
- 1 valisette

359,00€
RÉF. 50470
+ Éco-contribution : 0,88€

SCHNEIDER

NEW
GARANTIE
3
ANS



POSTE À SOUDER INVERTER MIG FUSION 180LC

Soudage MIG-MAG/TIG LIFT/MMA. Onduleur monophasé compact et robuste. Portable et léger. Affichage digital. Fonctions :
- Hot Start facilitant l'amorçage de l'arc
- Anti-sticking diminuant le risque de collage
- Arc-Force garantissant une intensité constante
Type de bobine max : 5kg - Ø 200mm.

Réf.	50475
Tension à vide	88V
Plage de réglage	30 - 180A
Electrodes utilisables	1,6 à 3,2mm
Facteur de marche à 40°C	180A à 20% ; 115A à 60% ; 90A à 100%

Livré avec :
- 1 galet 0,8-1,0 mm
- 1 pince de masse + câble 3m 16mm²
- 1 câble alimentation 3m
- 1 torche MIG-MAG 3m pour fil acier ou inox 0,8mm
- 1 tuyau de gaz de soudure 2m pour bouteille rechargeable

695,00€
RÉF. 50475



SCHNEIDER

NEW
GARANTIE
3
ANS

POSTE À SOUDER INVERTER MIG FUSION 200LW

Soudage MIG-MAG/TIG LIFT/MMA. Onduleur monophasé sur chariot. Facile à utiliser, réglages U/I en face avant grâce aux icônes. Affichage digital. Fonctions :
- Hot Start facilitant l'amorçage de l'arc
- Anti-sticking diminuant le risque de collage
- Arc-Force garantissant une intensité constante
Type de bobine max : 15kg - Ø 300mm.

Réf.	50480
Tension à vide	90V
Plage de réglage	30 - 200A
Electrodes utilisables	1,6 à 4mm
Facteur de marche à 40°C	200A à 10% 115A à 60% 90A à 100%

Livré avec :
- 1 tuyau de gaz de soudure 2m pour bouteille rechargeable
- 1 torche MIG-MAG 3m
- 1 pince de masse + câble de 3m
- 1 câble alimentation 3m
- 1 galet pré-monté 0,8/1,0mm

999,00€
RÉF. 50480



SCHNEIDER

NEW
GARANTIE
3
ANS

ÉLECTRODES DE SOUDAGE À L'ARC RUTILE 350MM

Tension d'amorçage : 50V. Toutes positions. Electrode enrobée rutile pour le soudage des aciers de construction courants. Très bonne soudabilité en toutes positions, notamment en position descendante.

Réf.	Dimensions	Conditionnement	Prix unitaire
05453	2,5x350mm	34 unités par étui	8,90€
05496	2,5x350mm	240 unités par boîte	32,90€
05454	3,2x350mm	22 unités par étui	7,50€
05497	3,2x350mm	160 unités par boîte	30,90€
05455	4x350mm	15 unités par étui	7,50€
05452	4x350mm	100 unités par boîte	29,90€



SODIS ARC

BOBINE DE FIL ACIER

Norme ER 70S-6 (AWS).

Réf.	Ø du fil	Bobine	Poids	Prix unitaire
05257	0,8mm	Ø 200mm	5kg	37,90€
05259	1mm			33,90€
05929	0,8mm	Ø 300mm	15kg	78,90€
05935	1mm			73,90€
05936	1,2mm			72,90€



SODIS ARC

EQUERRE MAGNÉTIQUE 45° 90° 135°

Réf.	Côté	Epaisseur	Prix unitaire
05770	85mm	15mm	5,50€
05772	110mm	17mm	8,50€
05774	135mm	24mm	11,90€

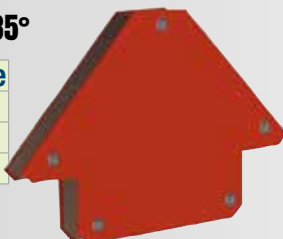

Réf. 05770

Réf. 05772

EQUERRE MAGNÉTIQUE AVEC INTERRUPTEUR 45° 90° 135°

Puissance de l'aimant : 13,5kg.

Réf.	Côté	Epaisseur
05775	114x114mm	26mm

27,90€
RÉF. 05775

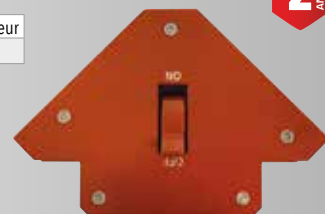

SODIS ARC

GARANTIE
2
ANS

BROSSE MÉTALLIQUE

Idéale pour le décapage des cordons de soudure.
Manche bois incurvé. Fil acier. 3 rangs. Fils plats.
Longueur 280mm. Largeur 30mm.
Décapage dur. **Spéciale soudure en coin.**

8,90€
RÉF. 15924



BROSSE MÉTALLIQUE

Convexe. **Fil acier ondulé** - 0,30mm.
Longueur 250mm. Manche strip.
Poignée plastique.

1,60€
RÉF. 15999



BROSSE MÉTALLIQUE

Convexe. **Fil acier laitonné** - 0,30mm.
Longueur 250mm. Manche strip.
Poignée plastique.

1,80€
RÉF. 15874



CAGOLE DE SOUDAGE TEINTE FIXE

Teinte fixe 11.
Champ de vision : 98x35mm.
2 capteurs.
Soudage ARC-MIG/MAG.
Teinte claire : DIN 3.
Temps de passage état sombre à état clair : 0,35s.
Temps de passage état clair à état sombre : 0,5ms.
Cellule : 110x90x8mm.
Norme EN379 (1/1/1/1).
Poids avec cellule : 430g.

STILKER

GARANTIE
2
ANS



19,90€
RÉF. 05885

+ Éco-contribution : 0,06€

CAGOLE DE SOUDAGE TEINTE VARIABLE

Champ de vision : 95x36mm.
Position soudage ARC-MIG/MAG-TIG.
Fonction meulage.
Réglages multiples :
Teinte foncée variable 9-13.
Poids avec cellule : 550g.

DRAKKAR
EQUIPEMENT

GARANTIE
3
ANS



22,90€
RÉF. 05754

+ Éco-contribution : 0,06€

PAIRE DE GANTS SOUDEUR

Cuir tout croûté de bovin.
Doublure intérieure en coton (sauf manchette).
Pouce palmé.
Manchette renforcée.
Longueur totale : 350mm.
Coutures renforcées par un passepoil noir.
Ergonomie permettant un retrait rapide.
Utilisations : soudure, industrie, sidérurgie, métallurgie.
EN388-EN420-EN12477.



3233



413X4X

8,50€
RÉF. 21106

TABLIER DE SOUDEUR

En croûté de cuir avec bavette et attaches.
Dimensions : 600x900mm.



13,90€
RÉF. 18140

PINGE ÉTAU À SOUDER

Pour serrer, fixer et tenir
des profilés divers. Très résistante.
Avec vis de réglage et
levier de déblocage.

KNIPEX



43,50€
RÉF. 12147

Réf.	Ouverture	Longueur
12147	rond : 30-65mm/rectangulaire : 51mm	280mm

PINGE ÉTAU À SOUDER

Pour serrer, fixer et tenir des
profilés divers. Très résistante.
Avec vis de réglage
et levier de déblocage.

KNIPEX

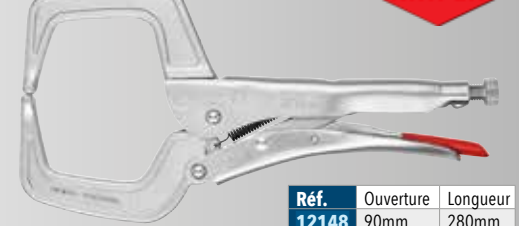

43,50€
RÉF. 12148

Réf.	Ouverture	Longueur
12148	90mm	280mm

Pour serrer, fixer et tenir divers profilés. Très résistant. Avec vis de réglage et levier de déblocage.
Avec mâchoires mobiles. Pince zinguée brillante.
Serre en les équilibrant les pièces et profils encombrants à bords hauts de 40mm maximum.



44,90€
RÉF. 13723

Réf.	Ouverture	Longueur
13723	90mm	280mm

LAMPE À SOUDER AVEC PIEZO

KEMPER

Lampe à souder automatique.
Alimentation par cartouche percable 190g butane.
Puissance 1,4kW.

GARANTIE
2
ANS

- + Allumage Piezo
- Fournie avec 4 cartouches



X4



29,90€
RÉF. 05895

PISTOLET À SOUDER ÉLECTRIQUE 100W

KEMPER

Pistolet à souder super instantané prêt à l'usage.
Manche ergonomique pour un usage plus confortable.
Température max : 400°C.
En mallette.

GARANTIE
2
ANS

- Livré avec :
 - 2 pannes de rechange
 - Etain
 - Pâte à souder



29,90€
RÉF. 05807

CHARGEUR ÉLECTRONIQUE AUTOMATIQUE 6/12V

SODISTART

Sélection automatique du courant de charge en fonction de la capacité de la batterie.
Capacité nominale de ref AH 15H min max : 1,2/120 Ah.
Courant de charge efficace : 4A.
Maintien de charge.

GARANTIE
2
ANS



29,90€

RÉF. 04021

+ Eco-contribution : 0,05€

CHARGEUR DE BATTERIE AUTOMATIQUE 6/12V 1A

Pour la plupart des types de batteries (AGM, Gel, Calcium/ Wet, Start & Stop).
Automatique. Maintien de charge. Détection automatique de voltage.
Indicateur de charge LED. Protection contre l'inversion de polarité.
Idéal pour batteries de moto, petit tracteur, scooter, voiture historique. IP54.

Réf.	54050
Modèle	SPI 1
Alimentation	230V
Capacité batterie	12Ah
Courant de charge	1A
Tension de sortie	6/12V

42,90€

RÉF. 54050

+ Eco-contribution : 0,07€



CHARGEUR DE BATTERIE AUTOMATIQUE

Alimentation : 230V. Pour la plupart des types de batteries (AGM, Gel, Calcium/ Wet, Start & Stop).
Chargeur de batteries/Maintien de charge. Protection contre l'inversion de polarité.
Idéal pour moto, voiture, tracteur, bateau à moteur.

Réf.	54052	54054
Modèle	SPI 2	SPI 3
Tension de sortie	6/12V	12V
Capacité batterie	36Ah	58Ah
Courant de charge	2A	3A
Indice de protection	IP54	IP64



SPI 2

Réf. 54052

SPI 3

54,90€

RÉF. 54052

+ Eco-contribution : 0,10€



69,90€

RÉF. 54054

+ Eco-contribution : 0,10€

CHARGEUR DE BATTERIE AUTOMATIQUE 12V 6A

Pour la plupart des types de batteries (AGM, Gel, Calcium/ Wet, Start & Stop).
Automatique. Chargeur de batteries/Maintien de charge.
Protection contre l'inversion de polarité.
Idéal voiture, camionnette, camping car, bateau, petit tracteur. IP20.

Réf.	54056
Modèle	SPI 6
Alimentation	230V
Capacité batterie	130Ah
Courant de charge	6A
Tension de sortie	12V

94,90€

RÉF. 54056

+ Eco-contribution : 0,15€



CHARGEUR DE BATTERIE AUTOMATIQUE 12V 10A

Pour la plupart des types de batteries (AGM, Gel, Calcium/ Wet, Start & Stop). Automatique.
Chargeur de batteries/Maintien de charge. Protection contre l'inversion de polarité.
Idéal voiture, camionnette, camping car, bateau, gros tracteur, avion de tourisme.
Porte fusible 15A. IP20.

Réf.	54058
Modèle	SPI 10
Alimentation	230V
Capacité batterie	230Ah
Courant de charge	10A
Tension de sortie	12V



104,90€

RÉF. 54058

+ Eco-contribution : 0,16€



CHARGEUR DE BATTERIE AUTOMATIQUE 12V 15A

Conçu pour charger la plupart des types de batteries (AGM, Gel, Calcium/ Wet, Start & Stop).
Automatique. Chargeur de batteries/Maintien de charge. Protection contre l'inversion de polarité.
Idéal pour voiture, camionnette, camping car, bateau, gros tracteur, avion de tourisme. IP20.

Réf.	54060
Modèle	SPI 15
Alimentation	230V
Capacité batterie	230Ah
Courant de charge	15A
Tension de sortie	12V

+
→ Fonction Showroom

129,00€

RÉF. 54060

+ Eco-contribution : 0,19€



CHARGEUR DE BATTERIE AUTOMATIQUE 12V/24V-10A/15A

Pour la plupart des types de batteries (AGM, Gel, Calcium/ Wet, Start & Stop).
Automatique. Chargeur de batteries/Maintien de charge. IP20.
Idéal voiture, camionnette, camping car, bateau, gros tracteur, avion de tourisme, camion, TP.

Réf.	54064
Modèle	SPI 1224
Alimentation	230V
Capacité batterie	230Ah
Courant de charge	10A-15A
Tension de sortie	12/24V

+
→ Mode désulfatation



145,00€

RÉF. 54064

+ Eco-contribution : 0,19€



CHARGEUR DE BATTERIE AUTOMATIQUE 12V/24V

Batteries compatibles : GEL - WET - AGM - VRLA - MF - DRY - LITHIUM.
Automatique. Chargeur de batteries / Maintien de charge. Écran digital.
Pour voiture, camionnette, camping car, bateau, gros tracteur, camion, TP.

+
→ Mode désulfatation
→ Fonction Showroom

Réf.	54066	54068
Modèle	SPI 16 PRO	SPI 25 PRO
Alimentation	230V	230V
Ampérage	16A/8A	25A/12,5A
Capacité batterie	360Ah	550Ah
Courant de charge	15A	25A
Tension de sortie	12/24V	12/24V

SPI 16

SPI 25

195,00€

RÉF. 54066

+ Eco-contribution : 0,25€

259,00€

RÉF. 54068

+ Eco-contribution : 0,27€



BOOSTER LITHIUM GIGALITHIUM

Booster lithium professionnel puissant et ultra léger. Pour motos, voiture, camionnettes. 50-60Hz.

Réf.	54080	54082
Ampérage	1,3A	4A
Courant de démarrage	800A	1000A
Courant max	2000/4000A	5000/10000A
Longueur du câble	0,50m	1,60m



+
Fonction sauvegarde mémoire lors du remplacement de la batterie du véhicule

12V

12/24V

485,00€

RÉF. 54080

+ Éco-contribution : 0,30€

969,00€

RÉF. 54082

+ Éco-contribution : 0,64€

BOOSTER

Interrupteur ON/OFF. Alarme pour inversion de polarité. Sortie 12V. Fusible de 300A protège de la surtension. Protection contre les étincelles. Longueur du câble alimentation : 1,5m. Boîtier compact et durable.

Livré avec :
- chargeur

Réf.	54100	54104
Modèle	PBI 1812	PBI 201
Courant de démarrage	700A	1800/900A
Courant de démarrage en crête	2200A	4600A
Capacité batterie	22Ah	2x22Ah

12V

12/24V

285,00€

RÉF. 54100

+ Éco-contribution : 1,16€

699,00€

RÉF. 54104

+ Éco-contribution : 2,60€



BOOSTER LITHIUM 12V AVEC POWER BANK

3 fonctions. Booster pour véhicules 12V (moto, quad, voiture, SUV). Alimentation autonome pour appareils électriques : charge les téléphones portables par induction. Fonction lampe de poche. Longueur du câble : 0,35m. Écran LCD.

Réf.	54084	54086	54088
Modèle	SL 472	SL 473	SL 474
Courant de démarrage en crête	1000A	1500A	2000A
Capacité batterie	8000mAh	10000mAh	16000 mAh
Prix unitaire	165,00€	179,00€	209,00€

+ Éco-contribution

0,14€

0,15€

0,17€



BOOSTER LITHIUM 12V AVEC POWER BANK

Booster pour véhicules 12V (moto, quad, voiture, SUV). Fonction "Power bank" via port USB 2,4A. Fonction lampe de poche. Fonction PreBoost pour démarrage par température très froide. Compact et léger.

Réf.	54083
Modèle	SL 471
Courant de démarrage en crête	600A
Capacité batterie	6500mAh

Livré avec :
- pinces intelligentes
- câble de charge USB-C
- sac de transport

99,00€

RÉF. 54083

+ Éco-contribution : 0,10€



CHARGEUR DÉMARREUR SUR ROUES 12/24V

Pour batteries WET-SPIREL/GEL-AGM, ainsi que Start&stop. Alimentation : 230V. Adapté à la charge et au démarrage de tous les systèmes électriques 12 et 24V. Automatique. Processus de charge à 10 phases. Mode désulfatation. Mode Supply. Écran digital. Pour voiture, camionnette, tracteur, camion.

Réf.	54074	54075	54076
Modèle	TITAN 60	TITAN 75	TITAN 100
Capacité batterie	450Ah	550Ah	700Ah
Puissance absorbée charge-démarrage	1,1kW-6kW		2kW-12kW
Capacité nominale de ref AH 15H min max	4-450Ah	4-550Ah	4-700Ah
Courant de charge efficace	60A	75A	100A
Courant conventionnel de référence norme en60335-2-29	40A	50A	70A
Prix unitaire	639,00€	849,00€	929,00€

+ Éco-contribution

2,23€

2,75€

3,45€



LOT DE 2 COSSES DE BATTERIE VL (+ ET -)



VL double serrage à barrette.

VL double serrage.



6,50€

RÉF. 04213



7,90€

RÉF. 04207

LOT DE 2 COSSES DE BATTERIE PL (+ ET -)



PL double serrage. Câble jusqu'à section 70mm².

PL à barrette - double serrage. Câble jusqu'à 90mm².

PL double serrage renforcé. Câble jusqu'à 95mm².



9,90€

RÉF. 04225



8,50€

RÉF. 04237



12,50€

RÉF. 04193



SCHNEIDER ELECTROPORTATIF

Découvrez une gamme complète et adaptée à vos besoins. Des batteries plus performantes et plus durantes, compatibles à l'ensemble de nos machines.



NEW



VISSEUSE 3,7V AVEC 54 EMBOUTS

Coffret visseuse sans fil avec 54 embouts 25mm CR-V. 1 porte embouts magnétique 60mm. Avec poignée pivotante à 60°. Fonction baladeuse LED. Temps de charge : 2 à 3h

Réf.	50513
Mandrin ouverture	1/4" hex
Vitesse à vide	200 tr/min
Réglage de couple	10+1
Couple maxi	4Nm
Poids	1,7kg



- + Indicateur niveau de charge
- + Emmanchement 1/4" autobloquant

39,90€
RÉF. 50513

+ Éco-contribution : 0,06€

Poignée pivotante

Fonction baladeuse led

PERCEUSE VISSEUSE 20V 35NM

2 vitesses. Variateur de vitesse et frein électrique. Marche avant/arrière. Porte embouts magnétique. Indicateur de capacité de la batterie à LED. Crochet de ceinture en métal. Mandrin auto serrant. Avec un chargeur rapide 3A et un coffret PVC.

Réf.	50807 - 50809
Mandrin ouverture	13mm
Perçage acier-bois	13/35mm
Vitesse à vide	0-400 tr/min et 0-1400 tr/min
Réglage de couple	25+1
Couple maxi	35Nm



- + Eclairage de travail LED

1 BATTERIE 2AH

105,00€
RÉF. 50807

+ Éco-contribution : 0,35€

2 BATTERIES 2AH

139,00€
RÉF. 50809

+ Éco-contribution : 0,35€

PERCEUSE VISSEUSE À PERCUSSION BRUSHLESS 20V 60NM

2 vitesses. Variateur de vitesse et frein électrique. Mandrin métal auto serrant 13mm. Réglages de couples : 21+2. Avec un chargeur rapide 3A et un coffret PVC.

Réf.	50825 - 50827
Cadence de frappe	0-7500BPM / 0-30000BPM



1 BATTERIE 2AH

175,00€
RÉF. 50825

+ Éco-contribution : 0,35€

1 BATTERIE 2AH
+ 1 BATTERIE 4AH

229,00€
RÉF. 50827

+ Éco-contribution : 0,35€

CLÉ À CHOC 1/2" 20V 650NM

5 vitesses. Sélecteur de vitesse électronique. Frein moteur électrique instantané. Carré 1/2". Avec un chargeur rapide 3A et un coffret PVC.

Réf.	50850 - 50851
Couple maxi	400Nm
Couple de desserrage	650Nm
Vitesse à vide	0-2300 tr/min
Cadence de frappe	0-3200BPM



- + 10 positions de réglage

1 BATTERIE 4AH

199,00€
RÉF. 50850

+ Éco-contribution : 0,35€

2 BATTERIES 4AH

259,00€
RÉF. 50851

+ Éco-contribution : 0,35€

MEULEUSE D'ANGLE BRUSHLESS 20V 125MM

Filetage M14.

Réf.	50883 50885
Vitesse à vide	10000 tr/min



SANS CHARGEUR NI BATTERIE

105,00€
RÉF. 50883

+ Éco-contribution : 0,35€

- + Système anti redémarrage

195,00€
RÉF. 50885

+ Éco-contribution : 0,25€

MEULEUSE D'ANGLE 230MM, FILAIRE, 2400W

Démarrage progressif. 220-240V - 50Hz. Interrupteur marche arrêt "homme mort". Blocage de l'arbre. Câble 2m.

Réf.	50530
Vitesse à vide	6600 tr/min
Filetage	M14



149,00€
RÉF. 50530

+ Éco-contribution : 0,88€

- + Livrée avec :
 - 1 poignée latérale 3 positions
 - 1 clé Ergot
 - sans disque

SCHNEIDER INDUSTRY

"Gamme Industry", faite par des PROS pour des PROS :
des produits plus durants et plus performants

MACHINE
GARANTIE
5
ANS

BATTERIE
GARANTIE
3
ANS

NEW

Marque
FRANÇAISE

depuis
1934



PERCEUSE VISSEUSE À PERCUSSION BRUSHLESS 20V 65NM

2 vitesses. Variateur de vitesse et frein électrique.
Crochet de ceinture en métal.
Mandrin métal auto serrant 13mm.
Réglages de couple : 24+2.

Avec un chargeur rapide 3A et un coffret PVC.

Réf.	50950 - 50953
Cadence de frappe	0-7500BPM/0-30000BPM



- +**
- Eclairage de travail LED
 - 3 fonctions : vissage, perçage et percussion
 - Moteur brushless

1 BATTERIE 2AH

1 BATTERIE 2AH
1 BATTERIE 4AH

229,00€

RÉF. 50950

+ Éco-contribution : 0,35€

289,00€

RÉF. 50953

+ Éco-contribution : 0,35€

MEULEUSE D'ANGLE BRUSHLESS 20V 125MM

Interrupteur de sécurité à 2 positions. Poignée 2 positions.

Réf.	50976 - 50978
Vitesse à vide	8500 tr/min
Filetage	M14



SANS CHARGEUR
NI BATTERIE

1 BATTERIE 4AH
+CHARGEUR 3A
+SAC TEXTILE

155,00€

RÉF. 50976

+ Éco-contribution : 0,35€

- +**
- Ecrrou de serrage rapide sans outils

249,00€

RÉF. 50978

+ Éco-contribution : 0,25€

POMPE À GRAISSE 20V 690 BAR

Pistolet de graissage électrique 20V professionnel SCHNEIDER.
Conception robuste, stable et ergonomique. Affichage digital intégré.
Pression MAX 690 bar/10000 PSI. Eclairage LED. Avec bandoulière.

Avec un chargeur rapide 3A et un coffret PVC.

Réf.	50450 - 50455
Débit	110 g/min - 170 g/min
Pression d'utilisation	400 bar / 5800 PSI
Longueur du flexible	1000mm



- +**
- 2 vitesses de débit
 - Ecran LCD (niveau batterie, sélection vitesses...)
 - Autonomie jusqu'à 15 cartouches (batterie 2Ah)

1 BATTERIE 2AH

2 BATTERIES 2AH

239,00€

RÉF. 50450

+ Éco-contribution : 0,35€

285,00€

RÉF. 50455

+ Éco-contribution : 0,20€

SCIE SABRE BRUSHLESS 20V

Moteur brushless. Interrupteur homme mort.
Changement de la lame sans clé. Poignée bi-matière technologie "soft grip".

Réf.	50968 - 50972
Course	28mm
Profondeur de coupe	bois 120mm/acier 10mm
Vitesse à vide	3100 tr/min



SANS CHARGEUR
NI BATTERIE

1 BATTERIE 4AH
+CHARGEUR 3A
+SAC TEXTILE

149,00€

RÉF. 50968

+ Éco-contribution : 0,35€

269,00€

RÉF. 50972

+ Éco-contribution : 0,25€

- +**
- Changement de la lame sans outils

CLÉ À CHOC 1/2" BRUSHLESS 20V 800NM

3 vitesses. Sélecteur de vitesse électronique. Frein moteur électrique instantané. Crochet ceinture métal.
Fonction de desserrage intelligent. Système antichoc. Avec un chargeur rapide 3A et un coffret PVC.

Réf.	50960 - 50962
Couple maxi	610Nm
Couple de desserrage	800Nm
Vitesse à vide	0-2400 tr/min
Cadence de frappe	0-3000BPM



- +**
- Compacte
 - Poignée bi matière technologie "soft grip"
 - Eclairage de travail LED

1 BATTERIE 4AH

2 BATTERIES 4AH

249,00€

RÉF. 50960

+ Éco-contribution : 0,35€

329,00€

RÉF. 50962

+ Éco-contribution : 0,35€

CLÉ À CHOC 1/2" BRUSHLESS 20V 1500NM

3 vitesses. Sélecteur de vitesse électronique. Frein moteur électrique instantané. Crochet ceinture métal.
Fonction de desserrage intelligent. Système antichoc. Avec un chargeur rapide 3A et un coffret PVC.

Réf.	50986 - 50987
Couple maxi	1000Nm
Couple de desserrage	1500Nm
Vitesse à vide	0-1800 tr/min
Cadence de frappe	0-2200BPM



- +**
- Poignée bi matière technologie "soft grip"
 - Eclairage de travail LED

1 BATTERIE 5AH

1 BATTERIE 4AH
1 BATTERIE 5AH

299,00€

RÉF. 50986

+ Éco-contribution : 0,35€

379,00€

RÉF. 50987

+ Éco-contribution : 0,20€

PRIX DE VENTE HT - QUADRI N°2 - 2024

POMPE À GASOIL 12V 35 L/MIN - EN KIT

Avec pistolet manuel, tuyau 4m.
IP55. Puissance 180W



GARANTIE
2
ANS



109,00€

RÉF. 08644

+ Éco-contribution : 0,08€

POMPE À GASOIL 45 L/MIN - EN KIT

By-pass / interrupteur marche/arrêt.
Amorçage immédiat.
Avec pistolet manuel, tuyau 4m.
Accessoires PVC.



GARANTIE
2
ANS



12V

24V

169,00€

RÉF. 08563

+ Éco-contribution : 0,88€

169,00€

RÉF. 08564

+ Éco-contribution : 0,88€

KIT POMPE GASOIL 12V 35 L/MIN

180W.
Avec pistolet automatique, tuyau d'aspiration
2m+crépine, tuyau de refoulement 4m.



GARANTIE
2
ANS



179,00€

RÉF. 08646

+ Éco-contribution : 0,35€

PIUSI BOX PRO 12V

Pompe auto-amorçante. By-pass / Interrupteur marche/arrêt.
Avec pistolet manuel, tuyau d'aspiration 2m+crépine,
tuyau de refoulement 4m, filtre 10 microns. Avec filtration.



GARANTIE
2
ANS

Réf.	08310
Puissance	140W
Débit	50 l/min

- +**
- Sauvegarde du lieu de travail et de l'environnement
 - Facilement transportable
 - Filtre



339,00€

RÉF. 08310

+ Éco-contribution : 0,88€

POMPE À GASOIL 12V 56 L/MIN - EN KIT

By-pass / interrupteur marche/arrêt.
Joint mécanique.
Amorçage immédiat.
420W.
Avec pistolet manuel, tuyau de refoulement 4m.
Connexion 1" G.
Gros débit.
IP55.



GARANTIE
2
ANS



349,00€

RÉF. 08558

+ Éco-contribution : 0,88€

POMPE À GASOIL 12/24V 35/70 L/MIN - EN KIT

By-pass / interrupteur marche/arrêt.
Joint mécanique.
Amorçage immédiat.
Puissance : 150W (12V) - 420W (24V).
Avec pistolet manuel, tuyau de refoulement 4m.
Connexion 1" G.
Gros débit.
IP55.



GARANTIE
2
ANS



389,00€

RÉF. 08570

+ Éco-contribution : 0,88€

POMPE À GASOIL 12/24V 85 L/MIN - EN KIT

By-pass / interrupteur marche/arrêt.
Amorçage immédiat.
500W.
Avec pistolet manuel, tuyau de refoulement 4m.
Connexion 1" G.
IP55.



GARANTIE
2
ANS



529,00€

RÉF. 08386

+ Éco-contribution : 0,88€

POMPE GASOIL ÉLECTRIQUE 18 L/MIN 12V-230V

Pompe 12V-230V adaptable sur secteur et sur batterie.
Pour fûts de 200L.
Equipée d'un support pour pistolet.
120W.
Avec pistolet manuel.
Canne télescopique de 850 à 1250mm.
Pour gasoil, diesel, huile légère.
IP55.



GARANTIE
2
ANS



165,00€

RÉF. 08632

+ Éco-contribution : 0,35€

POMPE PICO 230V 35 L/MIN VIDE FÔTS

Pompe pour le transvasement du gasoil, eau, anti-gel.
Levier d'amorçage.
224W.
Avec pistolet manuel, tuyau de refoulement 4m.



35 L/MIN

229,00€

RÉF. 08524

+ Éco-contribution : 0,35€

POMPE À GASOIL 230V 60 L/MIN - EN KIT



Pompe volumétrique à palettes.
Auto-amorçante.
370W.
Livrée avec :
- 1 tuyau de refoulement 4m
- 1 pistolet métallique manuel
- filtre crépine PVC
- raccords, colliers.



60 L/MIN

215,00€

RÉF. 08519

+ Éco-contribution : 0,25€

POMPE À GASOIL 230V 60 L/MIN - STATION MURALE



Livrée pré-montée avec tuyau de refoulement 4m, raccords, filtre, pistolet métallique manuel.
Auto-amorçante.
370W.



60 L/MIN

249,00€

RÉF. 08598

+ Éco-contribution : 0,25€

POMPE À GASOIL 230V 60 L/MIN AVEC PISTOLET AUTOMATIQUE - STATION MURALE



Livrée pré-montée avec tuyau de refoulement 4m, raccords, filtre, pistolet automatique.
Auto-amorçante.
370W.



60 L/MIN

269,00€

RÉF. 56140

+ Éco-contribution : 0,55€

+
Station semi-pro

STATION MURALE DE TRANSFERT GASOIL 230V 60L/MIN



Livrée pré-montée avec tuyau de refoulement 6m, tuyau d'aspiration 3m, raccords, filtre, pistolet à arrêt automatique.
370W.



60 L/MIN

359,00€

RÉF. 08599

+ Éco-contribution : 0,88€

STATION MURALE DE TRANSFERT GASOIL 230V



Auto-amorçante. Sans tuyau d'aspiration.
Avec tuyau d'aspiration 6m, pistolet automatique, filtre.



350W
56 L/MIN

429,00€

RÉF. 08589

+ Éco-contribution : 0,88€

500W
72 L/MIN

599,00€

RÉF. 08569

+ Éco-contribution : 0,88€

STATION MURALE DE TRANSFERT GASOIL 230V 70 L/MIN



Auto-amorçante. 500W
Avec pistolet automatique, tuyau d'aspiration 4m, tuyau de refoulement 6m.



70 L/MIN

659,00€

RÉF. 08392

+ Éco-contribution : 4,15€

!
Le filtre transparent permet de visualiser l'encrassement du filtre et de purger l'eau.

STATION MURALE DE TRANSFERT GASOIL 230V 100 L/MIN



1150W.
Livrée montée sur platine métal (540x360x40mm) avec tuyau d'aspiration 4m, tuyau de refoulement 10m, raccords, filtre, pistolet à arrêt automatique.



100 L/MIN

999,00€

RÉF. 08450

+ Éco-contribution : 4,15€

CUVE DE RAVITAILLEMENT GASOIL 200L 12V 45 L/MIN

Cuve en polyéthylène.
Pistolet à arrêt automatique avec raccord tournant.
Support pistolet intégré.
Bouchon de remplissage Ø 110mm.
Pompe électrique auto-amorçante 12V (PIUSI).
Tuyau de refoulement 4m.
Dimensions : 800x600x590mm.



200L
45 L/MIN

549,00€

RÉF. 08373

+ Éco-contribution : 0,10€

CUVE DE RAVITAILLEMENT GASOIL 200L 12V 40 L/MIN AVEC CAPOT

Pompe 12V auto-amorçante.
Pistolet à arrêt automatique avec raccord tournant.
Tuyau d'aspiration avec crépine. Tuyau de refoulement 4m.
Câble électrique longueur 4m.
Cuve avec couvercle cadénassable. Livrée montée.



Réf.	08600
Longueur	83 cm
Largeur	59 cm
Hauteur	76 cm



200L
AVEC CAPOT

599,00€

RÉF. 08600

+ Éco-contribution : 0,35€



CUVE DE RAVITAILLEMENT GASOIL 450L 12V 45 L/MIN

Cuve en polyéthylène rotomoulée. Bouchon de remplissage Ø 110mm.
Pompe électrique auto-amorçante 12V (PIUSI). Pistolet à arrêt automatique.
Câble d'alimentation 4m avec pinces. Tuyau de refoulement 4m.
Dimensions : 1150x800x750mm.



SANS
CAPOT
450L
45 L/MIN

849,00€

RÉF. 08040

AVEC
CAPOT
450L
45 L/MIN

979,00€

RÉF. 08041

CUVE DE RAVITAILLEMENT MIXTE 12V 400L GASOIL/50L ADBLUE®

Capacité compartiment fuel/gasoil : 400L.
Capacité compartiment AdBlue® : 50L.
Passage pour fourches de manutention.



Réf.	08039
Débit	gasoil 40 l/min-AdBlue® 17 l/min
Longueur	1150 mm
Largeur	800 mm
Hauteur	860 mm

+

- Avec couvercle cadénassable
- Faible encombrement : peut-être placé dans tous les véhicules
- Cuve AdBlue® amovible indépendante

400+50L
40/17 L/MIN

1 499,00€

RÉF. 08039

+ Éco-contribution : 0,35€



CUVE DE RAVITAILLEMENT GASOIL 600L 12V 45 L/MIN

Pompe électrique auto-amorçante 12V avec pistolet automatique,
tuyau de refoulement de 4m et câble électrique longueur 4m.

Réf.	08377	08038
Longueur	116 cm	
Largeur	80 cm	
Hauteur	102 cm	107 cm

+

- 4 anneaux en acier zingué pour le levage et l'arrimage



SANS
CAPOT

1 990,00€

RÉF. 08377

AVEC
CAPOT

2 275,00€

RÉF. 08038

CUVE DE RAVITAILLEMENT GASOIL 900L 12V 50 L/MIN

Cuve en polyéthylène. Pompe Piusi 12V 50 l/min.
Tuyau de refoulement 4m. Pistolet automatique Piusi A60.
Serrure. Dimensions : 1410x1050x1210mm.



+

- Baladeuse LED rechargeable intégrée
- Capot avec vérins à gaz

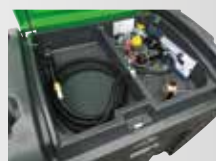

900L
50 L/MIN

2 349,00€

RÉF. 56010



CUVE DE STOCKAGE GASOIL PEHD 1500L DOUBLE PAROI

Pour le stockage du gasoil, du fuel et du GNR.
PEHD double paroi, couleur blanche.
2 poignées de transport.
Pour un stockage uniquement à l'intérieur sous abri des UV.
Cuve avec 2 renforts latéraux métalliques.
Dimensions cuve (Lxlxh) : 1720x770x1720mm.

+
→ Solution ECO

DRAKKAR
ÉQUIPEMENT

POMPE GARANTIE 3 ANS
CUVE GARANTIE 15 ANS

NEW

Réf.	56054	56056
Type	avec pompe Drakkar réf.56140	avec pompe Drakkar réf.08599
Livrée avec :	<ul style="list-style-type: none"> Un détecteur de fuite Une jauge de niveau type horloge Un évènement Canne complète Tuyau d'aspiration cuve/pompe 2m Ø 25mm Station gasoil sur platine 60L/mn Tuyau refoulement 4m Pistolet automatique 	<ul style="list-style-type: none"> Un détecteur de fuite Une jauge de niveau type horloge Un évènement Canne complète Tuyau d'aspiration cuve/pompe 2m Ø 25mm Support de pompe + 4 vis Station gasoil livrée pré-montée sur platine avec : <ul style="list-style-type: none"> Tuyau de refoulement longueur 6m Kit d'aspiration longueur 3m - 1" Pistolet à arrêt automatique avec raccord tournant Filtre Compteur mécanique 4 chiffres Raccords



1500L
60 L/MIN

1 399,00€

RÉF. 56054

+ Eco-contribution : 0,55€

1500L
60 L/MIN

1 549,00€

RÉF. 56056

+ Eco-contribution : 0,55€

Réf. 56056



1 POMPE À GRAISSE RÉF.11390 (VALEUR 109€) OFFERTE !



POUR L'ACHAT DE LA
RÉF. 08073 - RÉF. 08127 - RÉF. 08117
- RÉF. 08002 - RÉF. 08006

DRAKKAR
ÉQUIPEMENT

POMPE GARANTIE 3 ANS
CUVE GARANTIE 15 ANS

CUVE DE STOCKAGE GASOIL PEHD DOUBLE PAROI

Pour le stockage du gasoil, du fuel, du GNR. **Traitee anti-UV.** Cuve avec armature métallique. Cuve livrée avec un détecteur de fuite, une jauge et un évènement.
Avec pompe DRAKKAR réf.08599 : Tuyau de refoulement 6m • Kit d'aspiration 3m - 1" • Pistolet automatique • Filtre • Compteur mécanique 4 chiffres • Raccords



1000L
60 L/MIN

1 489,00€

RÉF. 08073

+ Eco-contribution : 0,25€



1500L
60 L/MIN

1 849,00€

RÉF. 08127

+ Eco-contribution : 0,25€



2000L
60 L/MIN

2 495,00€

RÉF. 08117

+ Eco-contribution : 0,25€

CUVE DE STOCKAGE GASOIL PEHD DOUBLE PAROI

Composition :
- Pompe DRAKKAR 60 l/min - 230V réf.08599
- Cuve en PEHD double paroi **traitee anti-UV**
- Tuyau de refoulement 6m
- Pistolet à arrêt automatique
- Volucompteur 4 chiffres
- Filtre à cartouche eau et impuretés 30 microns
- Limiteur de remplissage mécanique
- Ligne de remplissage avec raccord 2" Guillemin
- Ligne d'aspiration avec crépine et clapet anti-retour
- Trappe d'inspection

- JAUGE DE NIVEAU
TYPE HORLOGE
- PORTE AVEC DOUBLE
FERMETURE À CLÉ



2500L

3 649,00€

RÉF. 08002

+ Eco-contribution : 0,55€

- JAUGE DE NIVEAU ULTRASON
WATCHMAN SONIC PLUS
- PORTE CADENASSABLE
(CADENAS NON FOURNI)



5000L

4 579,00€

RÉF. 08006

+ Eco-contribution : 0,55€

DRAKKAR
ÉQUIPEMENT

POMPE GARANTIE 3 ANS
CUVE GARANTIE 5 ANS

NEW

PISTOLET GASOIL MANUEL

En PVC. Raccord cannelé Ø 19mm.
Avec dispositif de blocage de la poignée.



40 L/MIN

10,90€
RÉF. 08455

PISTOLET GASOIL À ARRÊT AUTOMATIQUE

Avec raccord tournant 1".



60 L/MIN

49,90€
RÉF. 08537

PISTOLET GASOIL MÉTALLIQUE À ARRÊT AUTOMATIQUE

Avec raccord tournant 1".



120 L/MIN

89,00€
RÉF. 08383

TUYAUX AVEC RACCORDS

Spécial gasoil.
Raccord 1" mâle G



Réf.	Ø intérieur	Longueur	Prix unitaire
08390		4m	38,90€
08452	19mm	6m	49,90€
08456		10m	74,90€
08394	25mm	6m	71,90€
08454		10m	107,00€

TUYAU D'ASPIRATION

10 bar. Filetage 1". Ø intérieur 25mm.



Réf.	08567	08201	08204
Longueur	2m30	3m	4m
Prix unitaire	49,90€	57,00€	65,90€

CRÉPINE LAITON

Avec clapet filetage 1"



10,90€
RÉF. 08539

ENROULEUR DE TUYAU AUTOMATIQUE FIXE

Pour gasoil. Enrouleur avec tuyau et blocage.
Tuyau équipé d'un raccord tournant et coude.
Dimensions : 500x250mm.

Réf.	08316	08319
Ø intérieur	20mm (Ø tuyau)	25mm (Ø tuyau)
Ø extérieur	27mm (Ø tuyau)	35mm (Ø tuyau)
Longueur	10m	8m



SUPPORT PIVOTANT

300x300x180mm.
3,5kg.



54,90€
RÉF. 08322

10M-20MM

549,00€
RÉF. 08316

8M-25MM

595,00€
RÉF. 08319

MAMELONS MÂLE/MÂLE LAITON



Réf.	Filetage	Prix unitaire
08404	3/4"/3/4"	4,00€
08532	1"/1"	6,00€
08533	1"/3/4"	8,00€



VANNE À CLÉ

F/F 1" (antivol)



109,00€
RÉF. 08531

PAIRE DE GANTS PVC

Support polycoton. Tout enduit PVC.
Utilisations : industrie, agriculture, entretien.
EN 388 - EN 420.



4131



T10
280MM

2,90€
RÉF. 21162

T10
350MM

3,90€
RÉF. 21166

PAIRE DE GANTS NITRILE

Tricot jersey en polycoton molletonné.
Double enduction nitrile paume et 3/4 dos. Poignet élastique.
Excellente résistance à l'abrasion et très bonne dextérité.
Utilisations : milieux huileux et graisseux.
EN 388 - EN 420.



4122



T9

2,50€
RÉF. 21204

T10

2,50€
RÉF. 21206

PAIRE DE GANTS ÉTANCHES

Modèle MaxiDry®. Tricoté nylon-lycra. Sans couture.
Enduit de mousse de nitrile sur paume et doigts et nitrile dos et poignet.
Poignet fermant. Imperméable, résiste aux huiles.
Idéal pour mécanique, industrie, agriculture.
EN 388-EN 374.



4121



T9

13,90€
RÉF. 21060

T10

13,90€
RÉF. 21062

KIT FILTRE À GASOIL ET HUILES

Largeur de la tête 100mm.

Réf.	08419
Type	kit filtre + tête
Débit	60 l/min
Filtration	10µ
Filetage	femelle 3/4"G
Diamètre	98mm
Hauteur	160mm



42,90€
RÉF. 08419



FILTRE À GASOIL ET HUILES 10 MICRONS

En boîte carton.

Réf.	08417	08418
Filtration	10µ	10µ
Filetage	femelle 3/4"G	femelle 1"1/4G
Diamètre	98mm	132mm
Hauteur	145mm	180mm

60 L/MIN

20,90€
RÉF. 08417



100 L/MIN

46,50€
RÉF. 08418



FILTRE À GASOIL À ABSORPTION D'EAU AVEC SUPPORT 1"

Réf.	08421	08414
Type	kit 2 filtres + 1 tête	
Filtration	30µ	
Filetage	femelle 3/4"G	femelle 1"1/4G
Diamètre	55mm	120mm
Hauteur	185mm	260mm

70 L/MIN

84,90€
RÉF. 08421



150 L/MIN

89,90€
RÉF. 08414



FILTRE À GASOIL À ABSORPTION D'EAU

Réf.	08415	08413
Débit	70 l/min	150 l/min
Filtration	30µ	
Filetage	femelle 3/4"G	femelle 1"1/4G
Diamètre	95mm	120mm
Hauteur	220mm	275mm

70 L/MIN

29,90€
RÉF. 08415



150 L/MIN

56,90€
RÉF. 08413



KIT FILTRE À GASOIL AVEC RÉCIPIENT TRANSPARENT ET PURGEUR

Livré avec filtre hydrosorbe.
Kit 2 filtres + 1 tête. 70 l/min 30 microns.
Ø 100mm H 270mm. Largeur de la tête 171mm.
Filetage entrée/sortie et filtre 1"G.

+
→ Permet de voir l'encrassement du filtre et de purger l'eau

129,00€
RÉF. 08541



FILTRE À GASOIL

Cartouches de rechange pour réf.08541. En boîte carton.

Réf.	08542	08543
Type	hydrosorbe	impurétés
Débit	70 l/min	100 l/min
Filtration	30µ	5µ
Filetage	mâle 1"G	mâle 1"G
Diamètre	75mm	75mm
Hauteur	155mm	110mm

31,90€
RÉF. 08542



19,50€
RÉF. 08543



CARTOUCHE FILTRE À GASOIL

Filetage 1-12 UNF pour pompe à gasoil
réf. 08599.
Filtration 30µ.

12,90€
RÉF. 08655



COMPTEUR MÉCANIQUE GASOIL

Avec totaliseur (8 chiffres) et remise à zéro. Corps en fonte d'aluminium.
Compteur mécanique à disque oscillant de 20 à 120 l/min.
Affichage à 4 chiffres. Entrée / sortie 1"G. Précision +/-1%. 600g.

53,90€
RÉF. 08554



GARANTIE
3
ANS

COMPTEUR DIGITAL GASOIL

Avec totaliseur et remise à zéro. En aluminium. Compteur numérique à turbine pour fluides à basse viscosité. Facile à installer, en ligne ou à l'extrémité du tuyau de refoulement.
Entrée/sortie 1" M/F. Afficheur LCD : partiel 5 chiffres, total 6 chiffres.
Indicateur du débit. Etalonnable. Alimentation avec 2 piles AAA.

+
→ Ecran multipositions : lecture plus facile
→ Faible perte de charge
→ Fonctionne dans les 2 sens

199,00€
RÉF. 08571
+ Éco-contribution : 0,27€



GARANTIE
2
ANS

COMPTEUR DIGITAL GASOIL

Fonctionne avec 2 piles AAA. Système de mesure à turbine, corps en polyamide renforcé.
Compteur partiel à 5 chiffres. Totalisateur à 6 chiffres.
Ce compteur peut être directement monté sur le pistolet ou n'importe où sur la ligne.
Filetage : 1" F/M ou M/M. Fournit avec 1 mamelon F/F.

+
→ Faible perte de charge
→ Montage possible sur pistolet

199,00€
RÉF. 08506
+ Éco-contribution : 0,07€



GARANTIE
2
ANS

BIDON À MAZOUT 11L

11L avec filtre. Dimensions : 650x200x315mm.



11 L

18,50€
RÉF. 18720

JERRICAN PLASTIQUE

Livré avec bec verseur flexible.

Réf.	Capacité	Prix unitaire
18704	5L	6,50€
18705	10L	9,50€
18712	20L	13,50€



GARANTIE
2 ANS

19,90€
RÉF. 10449



ROBINET 3/4"

Diamètre de sortie 15mm.

3,90€
RÉF. 08457



GARANTIE
2 ANS

JERRICAN PLASTIQUE

Avec joint pour assurer l'étanchéité. Large base pour une parfaite stabilité. Volume largement dimensionné pour limiter la déformation du plastique due aux gaz. Livré avec un bec flexible.

Réf.	Capacité	Prix unitaire
18730	5L	11,50€
18731	10L	14,50€
18732	20L	20,90€



GARANTIE
3 ANS



+

→ Bec verseur réversible anti-goutte : après utilisation le bec est vissé à l'envers dans le jerrican pour le garder propre.
→ Très stable.

JERRICAN DOUBLE USAGE 1,5 ET 3,5L

Homologué carburant. Avec bec verseur amovible anti-goutte vissé à l'intérieur. Le bec verseur est à visser vers l'intérieur ou vers l'extérieur.

Réf.	Capacité
18725	compartiments de 1,5L et 3,5L

ESSENCE
HUILE

+

→ Bouchon réversible

14,90€
RÉF. 18725



GARANTIE
3 ANS

JERRICAN DOUBLE USAGE 3L ET 5,5L

Homologué carburant. Avec bec verseur à visser.

Réf.	Capacité
10489	compartiments de 3L et 5,5L

ESSENCE
HUILE

19,50€
RÉF. 10489



CADDY RAVITAILLEUR ESSENCE, GASOIL 57L

Réservoir de 57L en polyéthylène avec 2 roulettes et poignée de manutention. Pistolet pompe 7,5 l/min avec 3m de flexible de transfert par gravité. Dimensions : L.39x1.29xh.84cm.



NEW

GARANTIE
3 ANS

57L

189,00€
RÉF. 56980



POMPE SYPHON MANUELLE

Pistolet **NEW** manuel intégré pour la ravitaillement et sécurisé en essence, gasoil et eau. Pompe intégrée au pistolet. Construction entièrement en plastique. Débit maxi : 7,5l/min. 3m de flexible. Poids : 800g.



+

→ Anneau d'accrochage du pistolet
→ Cran de blocage de la gâchette

52,90€
RÉF. 18719



LOT DE 4 ENTONNOIRS

Ø 50/75/95/115mm.
Sans filtre.



3,00€

RÉF. 10353



LOT DE 3 ENTONNOIRS

Ø 140/160/200mm.
Livré avec filtre pour le grand modèle.

11,50€

RÉF. 10487



ENTONNOIR DROIT

Sans filtre.



Réf.	Diamètre	Prix unitaire
10463	100mm	1,30€
10466	150mm	2,50€
10469	200mm	2,70€
10484	300mm	4,50€



ENTONNOIR DROIT AVEC POIGNÉE

Avec tuyau flexible 260mm.
Avec filtre. Ø160mm.



4,50€

RÉF. 10465



ENTONNOIR FER BLANC

Avec filtre et poignée.

160MM

17,90€

RÉF. 10462



200MM

22,50€

RÉF. 18772

ENTONNOIR DROIT

Avec filtre.

168MM

5,50€

RÉF. 10485



200MM

6,50€

RÉF. 10350

ENTONNOIR DOUBLE COUDE

Avec filtre. Bords droits. Ø 160mm.

15,90€

RÉF. 18774



ENTONNOIR DROIT AVEC POIGNÉE

Ø 160mm. Avec flexible métallique amovible 300mm.
Avec filtre interchangeable laiton.



17,90€

RÉF. 10352



ENTONNOIR DOUBLE COUDE

Avec filtre et poignée.
Avec bords arrondis.
Ø 160mm.



21,90€

RÉF. 10351



ENTONNOIR XXL 4,7L AVEC FILTRE

En polypropylène. Avec filtre.
Compatible gasoil, essence, AdBlue®, huile, antigel et eau.
Dimensions : L.280xl.190xh.290mm.



**+
→ 4,7L XXL**

9,90€

RÉF. 56950



BROC VERSEUR GRADUÉ INCASSABLE

Translucide. Flexible avec capuchon et couvercle clipsé.



2L

13,90€

RÉF. 10474

5L

19,90€

RÉF. 10476



BURETTE

Métallique.

250ML

5,00€

RÉF. 10343

500ML

6,50€

RÉF. 10345



POMPE À LEVIER MANUELLE ADBLUE®

0,38L par coup.
Pour AdBlue®, eau, alcool et liquide volatil.
Adaptable sur fût.
Filetage de raccordement 2" Gaz.
Joint viton.
Canne télescopique de 640 à 900mm.



15,5 L/MIN

27,90€
RÉF. 10346

POMPE À LEVIER MANUELLE ADBLUE®

0,50L par coup.
Pour fûts de 60 à 200L.
AdBlue®, détergents, produits chimiques, etc...
Tube télescopique 350 à 980mm.
Ø ext. du tube : 33mm.
Livrée sans fût, avec :
- 2 adaptateurs pour fûts : mauser + trisure
- Flexible renforcé de 2m



25 L/MIN

44,90€
RÉF. 08445

POMPE MANUELLE ROTATIVE ADBLUE®

0,31L par tour.
Pour AdBlue®, eau, antigel, lave glace, kérosène, alcool...
Adaptable sur fût de 20 à 200L.
Corps en polypropylène.
Filetage de raccordement 2".
Avec raccord Mauser.



AVEC RACCORD MAUSER !

30 L/MIN

59,00€
RÉF. 08545

POMPE À LEVIER MANUELLE ADBLUE®

0,15L par coup.
Pour fût de 60 à 200L.
Tube télescopique 900mm.
Livrée sans fût.

Livrée avec :
- 2 adaptateurs pour fûts
- Flexible de 3m



18 L/MIN

99,90€
RÉF. 08427

POMPE MANUELLE ROTATIVE ADBLUE®

En acier inoxydable.
Auto-amorçage avec distribution simple et immédiate.
Livrée sans fût.

Livrée avec :
- canne d'aspiration
- tuyau de refoulement 3m avec bec inox et adaptateur 2" 56x4



38 L/MIN

169,00€
RÉF. 08507

POMPE MANUELLE ROTATIVE + KIT POUR IBC ADBLUE®

Pompe : 0,38L par tour
Livrée avec :
- Tuyau d'aspiration
- Tuyau de refoulement 3m avec bec inox
- Adaptateur 2" 56x4



38 L/MIN

299,00€
RÉF. 08522

ENTONNOIR DE REMPLISSAGE ADBLUE®

S'adapte à tous les systèmes AdBlue®.
Valve de remplissage avec commande au bouchon.
Système anti-goutte : n'abîme pas la carrosserie.
Graduation 10ml. Transparent.

Réf.	56550	56551
Sortie	45°	verticale
Capacité	1,1L	1,1L



COUDÉ

21,50€
RÉF. 56550

DROIT

21,50€
RÉF. 56551

COUVERCLE POUR IBC 56X4

Compatible AdBlue®. Ø 160mm.

Facilite le branchement d'un raccord type "SEC" !



PAS LARGE

17,50€
RÉF. 08030



PAS FIN

17,50€
RÉF. 08031

POMPE ÉLECTRIQUE ADBLUE® 12-230V

Pompe 12V-230V.
Pour fûts de 200L.
Canne télescopique de 850 à 1250mm. IP55.
Pour AdBlue®, liquide de frein, lave-glace, antigel.

Adaptable sur secteur et sur batterie

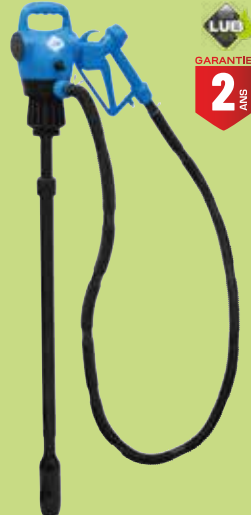

18 L/MIN

165,00€
RÉF. 08630
+ Eco-contribution : 0,35€

KIT DE DISTRIBUTION ADBLUE® SUR BATTERIE 12V

IP55 - de -5°C à +40°C.
Pompe auto-amorçante.
Avec interrupteur On/Off.
Transvasement des fluides urée / antigel / lave glace.
Entraxe platine : 80x80mm
Avec :
- pistolet manuel
- tuyau de refoulement 6m
- tuyau d'aspiration 1,6m

Réf.	08437
Débit	35 l/min
Puissance	260W



479,00€
RÉF. 08437
+ Eco-contribution : 0,35€

KIT POMPE ADBLUE® 230V

Pompe auto-amorçante.
Avec :
- pistolet manuel
- tuyau de refoulement 6m
- tuyau d'aspiration 1,5m

Réf.	08515
Débit	34 l/min
Puissance	330W



329,00€
RÉF. 08515
+ Eco-contribution : 0,88€

STATION ADBLUE® 230V POUR FÛT

Pour urée, eau, lave glace... Pistolet manuel, 6m de tuyau. IP55. Livrée sans fût.

- Avec :
- Livrée avec :
 - pompe avec raccord 3/4"
 - pistolet manuel
 - tuyau de refoulement 6m
 - tuyau d'aspiration 0,5m
 - canne d'aspiration 110cm
 - raccord SEC

Réf.	08520
Débit	34 l/min
Puissance	330W
Poids	7,8kg

459,00€

RÉF. 08520

+ Éco-contribution : 0,88€



STATION ADBLUE® 230V POUR FÛT

Interrupteur on/off. Support réglable sur fût. Sans fût.

- Avec :
- pistolet manuel
 - tuyau d'aspiration 0,5m
 - tuyau de refoulement 6m
 - raccord cuve + canne
 - support de pompe en inox.

Réf.	08586
Débit	32 l/min
Puissance	400W

629,00€

RÉF. 08586

+ Éco-contribution : 0,88€



STATION ADBLUE® 230V POUR FÛTS

Pompe membrane. Tension : 230V. Support réglable sur fût. Pistolet arrêt automatique. Livré sans fût.

- Avec :
- pistolet automatique
 - tuyau d'aspiration 0,5m
 - tuyau de refoulement 6m
 - canne d'aspiration
 - connecteur
 - support de pompe en inox.

Réf.	08588
Débit	32 l/min
Puissance	400W

779,00€

RÉF. 08588

+ Éco-contribution : 0,88€



+
→ Pistolet automatique



KIT POMPE ADBLUE® 230V POUR CUVE IBC 34 L/MIN

Pour urée, eau, lave glace... Puissance : 330W. Livré sans cuve.

- Avec :
- pistolet manuel
 - tuyau aspiration 1,5m
 - tuyau refoulement 6m

Réf.	08525
Pistolet	manuel
Poids	14kg

479,00€

RÉF. 08525

+ Éco-contribution : 0,88€



KIT POMPE ADBLUE® 230V POUR IBC OU MURAL

Pour urée, eau, lave glace... Tension : 230V. Livré sans cuve.

- Avec :
- support en acier inox
 - pistolet manuel
 - tuyau d'aspiration 0,5m
 - tuyau de refoulement 6m.

Réf.	08501
Débit	34 l/min
Puissance	400W

649,00€

RÉF. 08501

+ Éco-contribution : 0,88€



KIT POMPE PROFESSIONNEL ADBLUE® 230V POUR IBC

Pompe membrane 230V 50Hz. IP55. Tension : 230V. Livré sans cuve.

- Avec :
- Livré avec :
 - compteur digital
 - pistolet automatique
 - tuyau d'aspiration 0,5m
 - tuyau de refoulement 6m
 - connecteur rapide SEC.

Réf.	08584
Débit	34 l/min
Puissance	400W
Poids	13 kg

949,00€

RÉF. 08584

+ Éco-contribution : 0,88€



+
→ Pistolet automatique
→ Compteur digital



KIT DE DISTRIBUTION MOBILE ADBLUE® 230V

Avec pistolet à arrêt automatique PVC, pompe 230V, tuyau 6m. Canne d'aspiration de 110cm. Livré sans fût.

Réf.	08622
Débit	34 l/min
Puissance	330W
Poids	34kg

+
→ Chariot "Made in France"

899,00€

RÉF. 08622

+ Éco-contribution : 0,25€



PISTOLET AUTOMATIQUE ADBLUE®

Débit max : 45 l/min. Pistolet à arrêt automatique avec compteur digital. Diamètre 19mm / 5mm. Livré avec un raccord 3/4" en PVC.

+
→ Avec compteur digital

199,00€

RÉF. 56500

+ Éco-contribution : 0,13€



COMPTEUR DIGITAL ADBLUE®

Fonctionne avec 2 piles AA. Transformable filetage mâle/mâle ou mâle/femelle. Précision : +/- 1%. Débit max : 120 l/min.

+
→ Ce compteur peut être appliqué directement sur le pistolet.



189,00€

RÉF. 08502

+ Éco-contribution : 0,07€



BAC RÉCUPÉRATEUR D'HUILE POUR ESSIEU DE CAMION

Ce bac permet la récupération de fluides de ponts ou d'essieux de poids lourds. Se place directement sur la jante pour récupérer l'huile. S'adapte à différentes tailles de jantes. Avec bec verseur.

2,2L

15,90€

RÉF. 56784



BAC RÉCUPÉRATEUR D'HUILE AVEC AIMANT POUR ESSIEU DE CAMION

Ce bac permet la récupération de fluides de ponts ou d'essieux de poids lourds. Avec bec verseur et aimant.

2,2L

19,90€

RÉF. 56785

+
→ Avec aimant



JERRICAN DE VIDANGE 7L

Avec poignée de transport.

7L

25,90€

RÉF. 18710



BAC DE VIDANGE 20L EXTRA PLAT

Dimensions : 850x600x125mm. **4 roulettes pivotantes.** Système de filtration à tamis. Résistant aux produits chimiques.

20L

99,00€

RÉF. 56775



VIDANGEUR D'HUILE PAR GRAVITÉ 70L

Pour huiles et liquides usagés. Cuve 70L diamètre 380mm. Pression d'arrivée d'air : 8 bar. Température huile entre 40 et 60°C. Entonnoir de récupération 10L orientable et réglable en hauteur (105 à 140cm). Flexible de refoulement 170cm. 2 roues pivotantes + 2 roues fixes (en caoutchouc).

Réf.	56750
Hauteur minimum	960mm
Hauteur maximum	1600mm
Poids	12,2 kg

99,00€

RÉF. 56750



VIDANGEUR PNEUMATIQUE PAR GRAVITÉ ET ASPIRATION 70L

Pour huiles et liquides usagés. Cuve 70L diamètre 440mm. Pression d'arrivée d'air: 8-10 bar. Température huile entre 40 et 60°C. Entonnoir de récupération 10L orientable. Réservoir/pré-chambre transparent : 10L. Flexible de refoulement 170cm. Tuyau d'aspiration 160cm.

Réf.	56760
Hauteur minimum	1170mm
Hauteur maximum	1390mm
Poids	18,4 kg

+
Livré avec :
6 cannes d'aspiration :
- Ø 8x675 (cuivre)
- Ø 6x675 (cuivre)
- Ø 8x745 (PVC)
- Ø 6x745 (2pcs - PVC)
- Ø 5x745 (PVC)
1 rouleau de téflon.

189,00€

RÉF. 56760



+
→ Avec préchambre : permet de mesurer la quantité et la qualité de l'huile

VIDANGEUR D'HUILE PAR GRAVITÉ 80L

Cuve 80L. Entonnoir 16L, Ø 410mm orientable et réglable en hauteur. Avec extension sur l'entonnoir Ø 560mm. Poids : 22 kg.

Réf.	10374
Hauteur minimum	970mm (sans entonnoir) 1170mm (avec entonnoir)
Hauteur maximum	1600mm (sans entonnoir) 1800mm (avec entonnoir) 1920mm (avec réhausse)

80L

145,00€

RÉF. 10374



VIDANGEUR PNEUMATIQUE D'HUILE PAR GRAVITÉ ET ASPIRATION AVEC PRÉCHAMBRE 80L

Entonnoir de récupération 16L, Ø 410mm orientable et réglable en hauteur. Avec extension sur l'entonnoir Ø 560mm. Réservoir/pré-chambre transparent : 10L. Pression d'arrivée d'air : 8-10 bar. Pression d'air max : 2 bar. Vitesse d'aspiration : 1,5-2 l/min.

+
→ Avec préchambre : permet de mesurer la quantité et la qualité de l'huile

+
Livré avec 5 sondes :
- 1 x Ø5 x 700mm (PVC)
- 1 x Ø6 x 700mm (PVC)
- 2 x Ø7 x 1000mm (PVC)
- 1 x Ø8 x 700mm (PVC)

375,00€

RÉF. 07111



SERINGUE À HUILE

Avec tuyau translucide.



500ML
13,90€
RÉF. 10336

1000ML
17,90€
RÉF. 56796



SERINGUE À HUILE ACIER AVEC 2 BECS RIGIDES

Spéciale huile haute viscosité. Piston en polyéthylène.



500ML
39,90€
RÉF. 10295

1000ML
49,90€
RÉF. 10296



SERINGUE À HUILE 550ML

PVC graduée - Corps translucide. Avec :
- tuyau Ø 12,5mm longueur 300mm
- bouchon pour tube.



39,90€
RÉF. 10219

! Peut être utilisé pour tous les liquides non-corrosifs. Débit réglable.



SERINGUE À HUILE 1500ML

Graduation 100ml. Tuyau transparent 400mm avec bouchon polypropylène. Vanne stop rotative.



59,90€
RÉF. 56804



POMPE DE TRANSVASEMENT À LEVIER 12 L/MIN

Pompe polyvalente à manette. Pour antigels, pétrole, huiles minérales fluides, gazoil, détergents, etc... Canne aspiration en PVC. Longueur 110cm.

12 L/MIN
38,90€
RÉF. 10370



POMPE À HUILE ROTATIVE 35 L/MIN

0,35L par tour. Pour fûts. Corps en fonte. Livrée complète avec tube plongeur 100cm et bague d'adaptation pour fût.

35 L/MIN
42,90€
RÉF. 10378



POMPE À HUILE ROTATIVE 90 L/MIN

Pour gasoil, lubrifiant, pétrole non corrosif et à basse viscosité, kérosène, huile. Maximum viscosité : SAE 30. Débit : 1L par tour de manivelle. Longueur de canne : 1000mm, filetage 1". Livrée avec embout, crépine, tuyau flexible 1m, bague d'adaptation fût 2".

90 L/MIN
169,00€
RÉF. 10347



POMPE À HUILE ET GASOIL SUR BATTERIE 12V

Débit : 2,5 l/min (huile moteur) / 4 l/min (gasoil).
Puissance : 100W. Poids : 1kg.
Avec :
- tuyau d'aspiration Ø 6mm 1,25m
- tuyau de refoulement Ø 12mm 1,50m

28,90€
RÉF. 18792
+ Éco-contribution : 0,35€



KIT « VISCOMAT » 12V

By-pass. Amorçage automatique. Huile avec viscosité allant de 50 à 2000 cst. Avec :
- Pistolet à huile manuel
- 4m de tuyau.

429,00€
RÉF. 08540
+ Éco-contribution : 0,88€



POMPE À MEMBRANE MODULAIRE POUR LE TRANSVASEMENT D'HUILES USAGÉES ET PRODUITS SIMILAIRES

En aluminium. Raccord entrée-sortie de fluide : F3/4"xF 3/4"G.

Réf.	07248
Rapport	1:1
Débit	70 l/min
Pression	8 bar
Consommation air	500 l/min
Raccord entrée air	F3/8"G

+ Idéale pour transférer des fluides même en présence de solides en suspension (Ø max 1,5mm)

679,00€
RÉF. 07248



APPAREIL POUR FILTRER LES HUILES

Avec chariot. Filtre 10 microns. Livré avec :
- Pompe avec by-pass
- Manomètre pour signaler l'engorgement du filtre
- Interrupteur marche/arrêt
- Moteur avec protection thermique
- Tuyau aspiration avec crépine 2m
- Tuyau refoulement avec embout rigide 2,50m

Réf.	08509
Tension	230V
Puissance	750W
Débit	25 à 30 l/min
Dimensions	670x310x330mm
Poids	28kg

799,00€
RÉF. 08509
+ Éco-contribution : 4,15€



POMPE À GRAISSE MANUELLE

2 méthodes de remplissage :
cartouche 400g et vrac.



GARANTIE
2 ANS

16,90€
RÉF. 10472



POMPE À GRAISSE MANUELLE

3 méthodes de remplissage :
cartouche 400g,
appareil de remplissage
et remplissage vrac.
Avec :
- Valve de purge
- Valve de remplissage Ø 9mm.



GARANTIE
2 ANS

23,90€
RÉF. 10278



POMPE À GRAISSE MANUELLE

Pour cartouches 400g
et graisse en vrac (Maxi NLG13).
2 méthodes de remplissage :
cartouche et remplissage vrac.



GARANTIE
2 ANS

62,90€
RÉF. 10299



PISTOLET DE GRAISSAGE MANUEL

Pour cartouches standard 400g et graisse en vrac. 240 bar. 3 méthodes de remplissage :
cartouche, appareil de remplissage
et remplissage vrac.
Avec :
- Vis de purge
- Valve de remplissage
Ø 9mm.



GARANTIE
2 ANS

29,90€
RÉF. 10312



POMPE À GRAISSE MANUELLE POUR CARTOUCHES À VISSER

Corps en acier. Poignée ergonomique.
Pression d'utilisation : 413 bar.
Pression maxi : 690 bar.



GARANTIE
3 ANS

24,90€
RÉF. 10235



POMPE À GRAISSE MANUELLE À 2 MAINS POUR CARTOUCHE À VISSER

Pression max : 520 bar. Livrée avec :
- Flexible 300x11mm haute pression
- Agrafe 4 mors.



GARANTIE
3 ANS

26,50€
RÉF. 56820



LOT DE 2 AGRAFES DE GRAISSAGE 4 MORS

Acier trempé.
Filetage M10.



5,50€
RÉF. 10331.02



AGRAFE HYDRAULIQUE A CONNEXION RAPIDE

Utilisable sur tous types d'équipements de graissage
Système d'accroche sur le graisseur avec 6 billes
assurant le verrouillage. Avec raccord tournant.
Taraudage : M10x100. Pression maxi : 550 bar.



GARANTIE
3 ANS

25,90€
RÉF. 10392



COFFRET DE 110 GRAISSEURS



19,90€
RÉF. 12910



GARANTIE
2 ANS

GRAISSE BLONDE MULTISERVICES



Grade NLGI2. Excellente adhérence.
Très bon pouvoir lubrifiant. Insoluble à l'eau.
Multi-usages. Température d'utilisation de -20°C à +130°C.
Domaines d'utilisation : agriculture, motoculture, automobile.



CARTOUCHE
STANDARD

5,75€
RÉF. 10315



CARTOUCHE
À VISSER

6,00€
RÉF. 10498

GRAISSE VERTE SUPÉRIEURE

Grade NLGI2. Très haute adhérence sur le métal. Température d'utilisation
de -20°C à 130°C. Excellente tenue à l'eau même en milieu marin.
Domaines d'utilisation : agriculture, transport, domaine maritime, automobile, industrie.

Réf.	Capacité	Prix unitaire
10317	400g cartouche standard	6,00€
10497	400g cartouche à visser	6,50€
10302	pot de 1L	14,90€
10304	seau de 5kg - Ø 224mm	69,90€
10306	tonnelet de 25kg - Ø 305mm	299,00€
10381	fût de 50kg - Ø 359mm	549,00€

400G



1L



5KG



50KG

POMPE À GRAISSE 12V SUR BATTERIE

Autonomie : 3 à 4 cartouches. (batterie pleine). Pour cartouches de graisse standard.
Débit : env.42 g/min.
Poids machine avec batterie : 2,75kg.
Livrée en coffret avec 1 chargeur et une batterie.



AVEC 1 BATTERIE

AVEC 2 BATTERIES

109,00€

RÉF. 11390

+ Eco-contribution : 0,35€

159,00€

RÉF. 11400

+ Eco-contribution : 0,08€

POMPE À GRAISSE 18V SUR BATTERIE

Pour cartouches de graisse standard.
Autonomie 5 à 6 cartouches.
Débit : env.70 g/min.
550 bar.
Avec :
- 1 flexible de 76cm
- 1 chargeur rapide 1h
- batterie Ni-Mh 18V, 1300mAh.



AVEC 1 BATTERIE

AVEC 2 BATTERIES

169,00€

RÉF. 11389

+ Eco-contribution : 0,35€

229,00€

RÉF. 11432

+ Eco-contribution : 0,08€

POMPE MANUELLE PORTABLE POUR LE TRANSVASEMENT DE GRAISSE

Chaque cycle du levier distribue 50g de graisse.
Elle est utilisée pour le remplissage de centrales, de carters, de seringues. Equipée d'un plateau suiveur (Ø 310mm) qui protège le lubrifiant.
Adaptée aux fûts de 16 à 30kg avec un diamètre externe de 270 à 330mm.
Poids : 6,7kg.



! Idéal pour remplir les réservoirs de graisse.

285,00€

RÉF. 07226

PISTOLET DE GRAISSAGE PNEUMATIQUE

Corps en acier zingué.
Agrafe 1/4".



AVEC TUBE RIGIDE ET AGRAFE

42,90€

RÉF. 10547



AVEC FLEXIBLE ET AGRAFE

47,90€

RÉF. 10546

ENSEMBLE PNEUMATIQUE 50 : 1 POUR TONNELET DE GRAISSE 50/60KG



Réf.	07126	07125
Rapport	50:1	
Débit	600 g/min	
Raccord entrée air	1/4"	
Ø du couvercle	385mm	
Ø du plateau suiveur	370mm	
Longueur tube plongeur	740mm	
Pistolet	avec raccord tournant	
Tuyau	4m	



SANS CHARIOT

AVEC CHARIOT

379,00€

RÉF. 07126

475,00€

RÉF. 07125

Réf. 07125

ENSEMBLE PNEUMATIQUE 50 : 1 AVEC CHARIOT POUR TONNELET DE GRAISSE 50/60KG

Gros débit.

Réf.	07266
Rapport	50:1
Débit	1500 g/min
Raccord entrée air	1/4"
Ø du couvercle	385mm
Ø du plateau suiveur	370mm
Pour fûts de	50-60kg
Longueur tube plongeur	740mm
Pistolet	avec raccord tournant
Tuyau	4m
Chariot	2 roues



699,00€

RÉF. 07266

ENSEMBLE PNEUMATIQUE 50 : 1 POUR FÛT DE GRAISSE 180/220KG



Réf.	07136	07135
Rapport	50:1	
Débit	600 g/min	
Raccord entrée air	1/4"	
Ø du couvercle	600mm	
Ø du plateau suiveur	585mm	
Longueur tube plongeur	940mm	
Pistolet	avec raccord tournant	
Tuyau	4m	



SANS CHARIOT

AVEC CHARIOT

399,00€

RÉF. 07136

545,00€

RÉF. 07135

Réf. 07135

DEMI MASQUE POUR FILTRE À VISSER

Masque seul, sans cartouche.
En caoutchouc thermoplastique.
Format du masque :
demi masque.
EN 140.

12,90€
RÉF. 18090



5 ANS
GARANTIE

FILTRE À VISSER POUR RÉF. 18090

Réf.	Lot de	Modèle	Type de protection	Prix unitaire
18043	x 1	filtre A2P3	protection contre les particules solides et liquides très toxiques, les vapeurs organiques. Filtre préconisé pour les traitements phyto. protection contre les particules solides et liquides très toxiques, les vapeurs organiques. Filtre préconisé pour les traitements phyto.	11,90€
19662	x 2			20,90€
18093	x 1	filtre A1B1E1K1P3	protection contre les poussières de briques, de plomb, le plâtre, les fibres de verre, les fibres minérales, le white spirit, la laine de roche, le grès, les gaz et vapeurs organiques et inorganiques, l'ammoniac, et les gaz et vapeurs acides.	12,90€
19661	x 2			22,90€



Réf. 18043

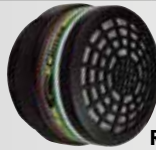

Réf. 18093

MASQUE EN SILICONE POUR FILTRE À VISSER

Masque seul, sans cartouche.
Norme EN 136 - EN 1481.

79,00€
RÉF. 18070



+
→ Confort accru

FILTRE À VISSER POUR RÉF. 18070

Réf.	Modèle	Type de protection
18072	filtre A2P3	protection contre les particules solides et liquides très toxiques, les vapeurs organiques. Filtre préconisé pour les traitements phyto. Protection contre les virus (comme COVID 19) et les bactéries. Protection pour la soudure, les travaux métalliques, les travaux du bois.
18074	filtre A2B2E2K2P3	protection contre les particules solides et liquides très toxiques, les vapeurs organiques, inorganiques, les gaz acides, le SO2 et l'ammoniac. Protection contre les virus (comme COVID 19) et les bactéries. Protection pour la soudure, les travaux métalliques, les travaux du bois.

24,90€
RÉF. 18072



29,90€
RÉF. 18074



CHAUSSURE DE SÉCURITÉ BASSE S3 COQUE COMPOSITE

S3 SRC. Chaussure basse en HIGH-Tex. Doublure 100% en polyester.
Semelle anti-perforation non métallique. Semelle de propreté ESD Sport-Lite.

Réf.	Pointure
21430	38
21431	39
21432	40
21433	41
21434	42
21435	43
21436	44
21437	45
21438	46
21439	47



+
→ Coque en composite
→ Légères
→ Milieux humides

S3 SRC

85,90€
TOUTES RÉFS.

PAIRE DE GANTS DE DEXTERITÉ

NEW

Tricoté polyamide. Enduit PU sur paume et doigts.
Excellente dextérité et flexibilité. EN 388.

Réf.	Taille
66050	S (7)
66052	M (8)
21069	L (9)
21070	XL (10)



1,60€
TOUTES RÉFS.

PAIRE DE GANT MAÎTRISE

Cuir tout fleur de bovin.
Excellente dextérité
et résistance à la déchirure.
EN 388 - EN 420.

Réf.	Taille
21041	M (8)
21036	L (9)
21042	XL (10)



4,50€
TOUTES RÉFS.

PAIRE DE GANTS MANUTENTION

Cuir de bovin de qualité supérieure.
Doublure intérieure confort en coton.
Serrage élastique au dos.
Renfort sur le dos.
EN 388 - EN 420.

Réf.	Taille
21024	XL (10)



4,50€
RÉF. 21024



50 GANTS NITRILE JETABLES AMBIDEXTRES NOIR

MERCATOR

Gants nitriles usage unique noir non poudré et non stérile.
Gants texturés en diamant. Antistatique. Classe III.
Longueur : 240mm.
Épaisseur : 0,18mm.
Grammage : 6,5g.
EN 420 - EN ISO 374.
AQL < 1,5.

Réf.	Taille
65156	S (7)
65152	M (8)
65153	L (9)
65154	XL (10)
65155	XXL (11)

Épaisseur
0,18 mm
GRAMMAGE
6,5 g



+
→ Grip exceptionnel
→ Bonne résistance chimique
→ Robuste et confortable

9,50€
TOUTES RÉFS.



50 GANTS NITRILE JETABLES AMBIDEXTRES ORANGE

NEW

Gants nitriles usage unique orange non poudré et non stérile.
Gants texturés en diamant. Antistatique. Classe III.
Longueur : 240mm.
Épaisseur : 0,26mm.
Grammage : 8,6g.
EN 420 - EN ISO 374.
AQL < 1,5.

Réf.	Taille
65148	M (8)
65149	L (9)
65150	XL (10)
65151	XXL (11)

Épaisseur
0,26 mm
GRAMMAGE
8,6 g



+
→ Grip exceptionnel
→ Bonne résistance chimique
→ Robuste et confortable

9,90€
TOUTES RÉFS.



GASQUETTE ANTI-HEURT, NOIRE

Conforme à la norme EN 812 CE.
En polyamide, cette casquette de protection est munie d'une coque en ABS, elle même équipée de coussinets intérieur et extérieur pour absorber les coups.
Taille de la tête : 54-59cm.
Ajustement avec velcro.

GARANTIE
5 ANS



19,90€
RÉF. 19624

CASQUE DE CHANTIER 1000V



EN 397. EN50365 - Protection électrique. Avec bande anti-sueur.
Avec rainure universelle de 30mm pour le rangement d'accessoires.

Réf.	Couleur	Réglage
10430	blanc	de 54 à 65cm
10432	bleu	de 52 à 60cm
10459	jaune	de 54 à 65cm

GARANTIE
5 ANS



3,30€
TOUTES RÉFS.

SERRE-TÊTE RELEVABLE AVEC ÉCRAN DE PROTECTION

NEW

Composé d'un serre-tête à crémaillère 3 positions réf. 18159 et d'un écran de protection facial grillagé 40x20 cm réf 18162.



16,90€
RÉF. 66019

ÉCRAN FACIAL GRILLAGÉ



Conforme à la norme EN 1731.
Visière en maille métallique peinte.
Dimensions : 200 x 320mm.
Taille serre-tête : 52 - 61cm.

GARANTIE
5 ANS



SERRE-TÊTE :
52 - 61CM

13,90€
RÉF. 19601

KIT FORESTIER

Casque (EN 397).
Casque anti bruit (EN 352-3).
Visière (EN 2731).
Couleur : rouge.



25,90€
RÉF. 05521

MASQUE DE MEULAGE

Elastique de serrage réglable.
Écran polycarbonate incolore.
avec aération - Anti-buées.
67,2g.
En sachet.
EN 166.



3,00€
RÉF. 15535

LUNETTES DE PROTECTION

Très légère. Epouse la forme du visage.
En polycarbonate traité anti rayures. Protection latérale monobloc.
Incolore. En sachet.
EN 166.



3,00€
RÉF. 10420

- + Embouts nylon très souples
- + Design moderne
- + Très légère (22g)

SURLUNETTE DE PROTECTION

Modèle incassable en polycarbonate anti rayures.
Protection latérale.
Permet le port de lunettes correctives.
En sachet. EN 166.



2,50€
RÉF. 15538

TROUSSE DE SECOURS UNIVERSELLE INDIVIDUELLE



NEW



29,90€
RÉF. 66520

CASQUE ANTI-BRUIT PRO

Coquille haute résistance de grande taille.
Serre-tête ajustable. Très confortable.
Conforme à la norme EN 352-1.
SNR = 30dB
H : hautes fréquences (aigues) = 36dB
M : moyennes fréquences = 28dB
L : basses fréquences (graves) = 18dB



GARANTIE
5 ANS



8,90€
RÉF. 10417

CASQUE ANTI-BRUIT

Modèle standard - Serre-tête ajustable.
Conforme à la norme EN 352-1.
SNR = 27,6dB
H : hautes fréquences (aigues) = 33dB
M : moyennes fréquences = 24dB
L : basses fréquences (graves) = 15dB



5,90€
RÉF. 10414

TROUSSE DE SECOURS "ESPACES VERTS" 2/4 PERSONNES



NEW



49,00€
RÉF. 66521

200 PAIRES DE BOUCHONS ANTI-BRUIT JETABLES

Bouchons d'oreille en mousse de polyuréthane de forme conique.
EN 352-2. H = 36dB ; M = 33dB ; L = 32dB ; SNR = 36dB.
Très bonne protection auditive.

- + Adaptation à la forme du conduit auditif
- + Confortable
- + Lavable

42,90€
RÉF. 10433

! H : hautes fréquences (aigues)
M : moyennes fréquences
L : basses fréquences (graves)

ARCEAU AVEC BOUCHONS ANTI-BRUIT

Position sous le menton. Embouts en mousse de polyuréthane.
Conforme à la norme EN 352-2. SNR = 20dB
H : hautes fréquences (aigues) = 25dB
M : moyennes fréquences = 15dB
L : basses fréquences (graves) = 13dB

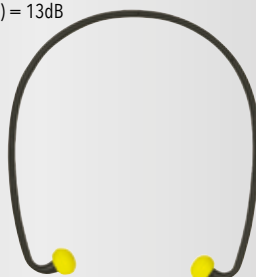

3,90€
RÉF. 10427

MASQUE JETABLE ANTI-POUSSIÈRE AVEC SOUPAPE



EN 149. Boîte de 12 masques.

Réf.	Modèle
18177	type FFP1



17,90€
RÉF. 18177

GYROPHARE LED DOUBLE FLASH

Homologué R65-R10. Bitension 12/24V. 45W. 45 LED. En boîte carton.



SUR TIGE FLEXIBLE

16,90€

RÉF. 16301



A PLAT

21,90€

RÉF. 16303



MAGNÉTIQUE

23,90€

RÉF. 16305

SODIFLASH

+
→ Nouvelles LED : 2 fois plus puissantes (45W max) et performantes (4950lm max)

GARANTIE
3 ANS

GYROPHARE LED EXTRA PLAT DOUBLE FLASH

130 flashes par minute. Homologué R65-R10. Bitension 12/24V. Modèle universel. 45 LED. Cabochon orange incassable en polycarbonate. IP66. En boîte carton.



SUR TIGE

19,90€

RÉF. 16311



A PLAT

21,90€

RÉF. 16310



MAGNÉTIQUE

29,90€

RÉF. 16312

SODIFLASH

+
→ Nouvelles LED : 2 fois plus puissantes (45W max) et performantes (4950lm max)

GARANTIE
3 ANS

MINI-GYROPHARE 18 LED FLASH 12/24V SUR TIGE FLEXIBLE 16W

7 modes :
- simple flash
- double flash
- triple flash
- quintuple flash
- double et triple alternée
- double flash et quadruple flash alternés
- Lampe de secours.
IP67.
Homologué R65 R10.
Non compatible avec les tracteurs John Deere.



17,00€

RÉF. 79465

SODIFLASH

GARANTIE
3 ANS
NEW

MINI-GYROPHARE 24 LED FLASH 12/24V SUR TIGE FLEXIBLE 15W

2 modes : simple et double flash.
Cabochon incassable.
Température d'utilisation : de -30°C à +50°C.
IP66. Homologué R65 R10.



19,90€

RÉF. 79468

SODIFLASH

GARANTIE
3 ANS
NEW

GYROPHARE LED ROTATIF

Homologué R65-R10. Protection IP54. 10 à 30V. Hyper compact. Cabochon incassable.



SUR TIGE FLEXIBLE

53,90€

RÉF. 17054



A PLAT

53,90€

RÉF. 17055



MAGNÉTIQUE

62,90€

RÉF. 17056

SODIFLASH

GARANTIE
3 ANS
+

GYROPHARE ROTATIF LED

Homologué R65-R10. 13 modes de clignotement, programmables par l'utilisateur. Cabochon polycarbonate. Socle plastique permettant une meilleure dissipation thermique. Alimentation 12-24V. Puissance : 11W max. Consommation : 900mA selon le mode de fonctionnement / 850mA en mode rotatif sous 13,5V. IP45.



A PLAT

74,90€

RÉF. 17486



SUR TIGE

84,90€

RÉF. 17487

MERCURA

GARANTIE
3 ANS
+

+
→ Rotatif
→ 13 modes de clignotement

GYROPHARE LED MAGNÉTIQUE SUR BATTERIE

12-24V. 10 LED. 3 modes flash - 4 modes rotatif.
Batterie Li-ion 7,4V 2600mA.
Embase magnétique et ventouse.
Autonomie : 5h. IP67.



SANS TÉLÉCOMMANDE

55,90€

RÉF. 16378



AVEC TÉLÉCOMMANDE

66,90€

RÉF. 16376

SODIFLASH

GARANTIE
2 ANS
NEW

GYROPHARE LED FRESNEL "OFF ROAD" SPÉCIAL CHARIOT

Modèle FRESNEL. 10-110V. Consommation : 1,5W à 12V - 3,6W à 24V - 12W à 80V. Cabochon en polycarbonate. Double Flash. Homologué R10. Protection IP69.

Réf.	79460
Fixation	3 vis
Diamètre	148mm (base)
Hauteur	119mm

34,90€

RÉF. 79460

VIGNAL
LIGHTING GROUP

GARANTIE
2 ANS
+

!
Spécial engins de chantier et construction manutention. Compatible montage Linde, Still.



RAMPE DE SIGNALISATION LED 12/24V MAGNÉTIQUE RECHARGEABLE

52 LED oranges avec cabochon orange. 8 modes de flash.
Chargeur secteur, télécommande et prise allume-cigare longueur 3,5m, inclus.
Batterie 7,4V - 7800mAh. Fixation par 4 plots magnétiques puissants.
Temps de charge : 4 - 5 heures. Autonomie : 5 - 7 heures. IP65.
Livrée avec 3 kits de 2 réglettes : "Convoi agricole",
"Convoi exceptionnel" et "Dépannage".
Dimensions : 1004x283x122,5mm.



SODIFLASH

GARANTIE 2 ANS

NEW

215,00€

RÉF. 16950

Une télécommande avec :
fonction On/Off
changement de mode FLASH

Livrée avec 3 jeux
de 2 réglettes
interchangeables :
- DÉPANNAGE
- CONVOI AGRICOLE
- CONVOI EXCEPTIONNEL

RAMPE DE GYROPHARES LED 12/24V 290MM MAGNÉTIQUE

En polycarbonate.
Avec 10 modes de fonctionnement commandés par l'interrupteur.
1600 lumens - 60W - IP56.
Livré avec 4 plots magnétiques.
Dimensions : 290x165x60mm. Poids : 1,4kg.
Homologuée R65 - R10.

SODIFLASH

GARANTIE 2 ANS

69,90€

RÉF. 16932



RAMPE DE GYROPHARES LED 500MM

Alimentation 10 à 30V DC. Basse consommation. Lumière rotative/flash/double flash.
Embase et cabochon incassables. Encombrement réduit (lg : 503mm - h : 104mm)
IP54. Homologuée R65 - R10.

CEA

GARANTIE 2 ANS

+

MAGNÉTIQUE
À VENTOUSE



A FIXER

149,00€

RÉF. 16003



179,00€

RÉF. 16005

TRIANGLE DOUBLE FACE À LED

12-24V. 72 LED de 0,2W. Cellule jour/nuit.
LED 2 faces qui clignotent alternativement.
Matériel : aluminium et inox (charnières).

SODIFLASH

GARANTIE 2 ANS

→ Symbole AK5
→ Classe A

LOT DE 3 PANNEAUX ANGLES MORTS 170X250MM

Feuille de vinyle souple avec un adhésif permanent au dos.
Épaisseur : 60µm. Poids : 90g/m². Résistant aux UV.
Utilisation : intérieur et extérieur.
Durée de vie garantie 6 ans.

GARANTIE 6 ANS

NEW

500MM

700MM

229,00€

RÉF. 16435

+ Éco-contribution : 0,41€

239,00€

RÉF. 79307

+ Éco-contribution : 0,54€



ADHÉSIF

5,90€

RÉF. 61539



PLAQUE ALU RÉFLÉCHISSANTE - LOT DE 2 PCS

Normes TPESC.

Réf.	Modèle	Dimensions	Prix unitaire
16278	Simple face	423x282mm	19,90€
16431	Simple face	423x423mm	25,90€
16577	Double face	423x423mm	48,90€



Réf. 16278

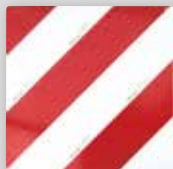

Réf. 16431

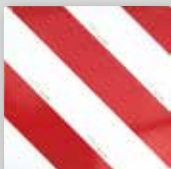

Réf. 16577

JEU DE 2 PLAQUES EUROPE CAMION

Règlement Européen 70 - Amendement 01. Résistant aux conditions extrêmes.

Réf.		Matière	Dimensions	Prix unitaire
16498	Pour porteurs et tracteurs	ABS antichoc	565x140mm	17,50€
16941	Pour porteurs et tracteurs	aluminium	565x132mm	19,90€
16947	Pour remorques et semi-remorques	aluminium	565x195mm	27,90€



Réf. 16498



Réf. 16941

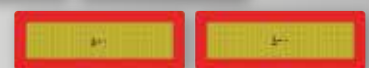

Réf. 16947

KIT DE 2 BANDES INCLINÉES ADHÉSIVES HOMOLOGUÉES

1 bande droite/1 bande gauche. Haute visibilité 250m.
Largeur 140 mm. Normes TPESC. Class 1.
Rétro/fluo.
Class 1.

SODIFLASH

Réf.	Longueur	Prix unitaire
16421	2 x 1,12m	35,90€
16422	2 x 2,80m	67,90€
16418	2 x 10m	145,00€



KIT DE 2 BANDES INCLINÉES ADHÉSIVES HOMOLOGUÉES

1 bande droite/1 bande gauche. Haute visibilité 250m.
Largeur 140mm. Normes TPESC. Class 2.

Réf.	Longueur
16521	2 x 9m

199,00€

RÉF. 16521



BÂCHE DE SIGNALISATION SIMPLE FACE AVEC CÉILLETS 1200X400MM

NEW

Bâche 1000 g/m².

CONVOI AGRICOLE

CONVOI EXCEPTIONNEL

29,90€
RÉF. 16420

29,90€
RÉF. 16417

PANNEAU CONVOI AGRICOLE RIGIDE SIMPLE FACE

Classe 2. Support aluminium.

GARANTIE 2 ANS

CONVOI AGRICOLE

CONVOI AGRICOLE

1200X400MM

1900X250MM

69,00€
RÉF. 16517

59,00€
RÉF. 16579

PANNEAU CONVOI EXCEPTIONNEL RIGIDE SIMPLE FACE

NEW

GARANTIE 2 ANS

Classe 2. Support aluminium.

CONVOI EXCEPTIONNEL

CONVOI EXCEPTIONNEL

1200X400MM

1900X250MM

79,00€
RÉF. 16587

79,00€
RÉF. 16589

FEU DE PÉNÉTRATION 12/24V ORANGE EXTRA PLAT

SODIFLASH

Fixation : 2 trous Ø 4,2mm. Homologué R65 - R10. IP67.

GARANTIE 2 ANS



3 LED
ENTRAXE 80MM

6 LED
ENTRAXE 120MM

17,90€
RÉF. 79978

19,90€
RÉF. 79984

FEU DE GABARIT LED

SODIFLASH

12-24V. Rouge et blanc. Fixation par vis. Sur support caoutchouc. Longueur 175mm. Entraxe 75mm.

GAUCHE

DROIT

14,90€
RÉF. 17954

14,90€
RÉF. 17953

FEU DE GABARIT LED

SODIFLASH

12-24V. Rouge, blanc, orange. Fixation par vis. Sur support caoutchouc. Longueur 180mm. Entraxe 75mm.

GAUCHE

DROIT

19,90€
RÉF. 17963

19,90€
RÉF. 17959

BALISE DE SECOURS LED 2 EN 1

SODIFLASH

- 7 modes :
 - simple flash
 - double flash
 - triple flash
 - quintuple flash
 - double flash et quadruple flash alternés
 - SOS
 - Lampe de secours (lumière blanche).
- Dimensions : Ø80mm - hauteur : 54,5mm. IP67.

Livrée avec :
- câble USB-C

GARANTIE 3 ANS

NEW

18,50€
RÉF. 79446



BARRE D'ÉCLAIRAGE LED INCURVÉE 10/32V ÉCLAIRAGE COMBINÉ

SODIFLASH

Multivoltage : 10 à 32V DC. 6000-6500K. IP68.
La barre incurvée vous donne une visibilité maximale.

GARANTIE 2 ANS

Réf.	17135	17131
Puissance	144W	240W
Led	32 LED + 16 LED	48 LED + 32 LED
Lumens	9600lm	12000lm
Dimensions	662x79,46x75,63mm	1076x79,46x75,63mm



Réf. 17135



Réf. 17131

94,90€
RÉF. 17135

124,90€
RÉF. 17131

+
→ Faisceau combiné :
éclairage large et
éclairage longue portée

BARRE D'ÉCLAIRAGE LED 10/32V ÉCLAIRAGE COMBINÉ

Multivoltage : 10 à 32V DC. LED 3W. Précâblée (câble 0,4m). 6000-6500K.
Éclairage puissant. Inclinable 20° - 60°. IP68.

SODIFLASH

GARANTIE 2 ANS

Réf.	17032	17035	17036	17037
Puissance	72W	120W	180W	300W
Led	16 LED + 8 LED	24 LED + 16 LED	36 LED + 24 LED	60 LED + 40 LED
Lumens	4800lm	8000lm	12000lm	20000lm
Dimensions	357x79,46x75,63mm	561x79,46x75,63mm	816x79,46x75,63mm	1326x79,46x75,63mm
Prix unitaire	44,90€	63,90€	83,90€	149,00€

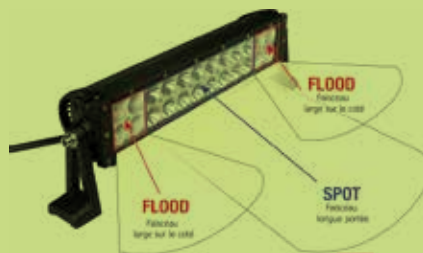

Réf. 17032



Réf. 17035



Réf. 17036



Réf. 17037

+
→ Faisceau combiné :
éclairage large
et éclairage longue portée.

PHARE DE TRAVAIL CARRÉ EN CARBONE 4 LED 1000 LUMENS



Phare de travail LED corps carbone ultra léger. Réflecteur de qualité. Optique double. Multivoltage 10 à 30V. Dimensions : 90x90mm.

Réf.	17080	17029
Puissance	9W	8W
		pour pulvérisation et élevage (bleu)

FAISCEAU COMBINÉ

BLEU
FAISCEAU COMBINÉ

29,90€
RÉF. 17080

29,90€
RÉF. 17029



GARANTIE 2 ANS

+
→ Haute résistance aux lavages haute pression (IP 6k9k)

PHARE DE TRAVAIL RECTANGLE EN CARBONE, 6 LED 12W 1500 LUMENS



Phare de travail led corps carbone ultra léger. Étrier de fixation : réglable aussi latéralement. Multivoltage 10 à 30V.

FAISCEAU COMBINÉ

35,90€
RÉF. 17030



GARANTIE 2 ANS

+
→ Haute résistance aux lavages haute pression (IP 6k9k)

MINI-PHARE DE TRAVAIL RECTANGLE 6 LED 18W 1000 LUMENS

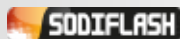

Multivoltage 10 à 30V DC. Précâblé : câble longueur 40cm. Corps robuste en aluminium. Dimensions : 155x45x51mm. IP69K.

GARANTIE 2 ANS

FAISCEAU LONGUE PORTÉE

FAISCEAU LARGE

12,90€
RÉF. 17044

12,90€
RÉF. 79707



PHARE DE TRAVAIL CARRÉ 9 LED 27W 1800 LUMENS

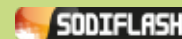

Multivoltage 10 à 30V DC. Corps robuste en aluminium.

GARANTIE 2 ANS

FAISCEAU LARGE

8,90€
RÉF. 17073



+
Nouveau modèle ! IP6K9K : résistant aux lavages haute pression

PHARE DE TRAVAIL CARRÉ 12+7 LED 18W 2200 LUMENS



Multivoltage 10 à 32V. Précâblé : câble lg 30cm 6000K. Aluminium. Dimensions : 105x109x61mm. IP67. Éclairage de face et d'un seul côté. Montage côté gauche ou droit, au choix.

GARANTIE 2 ANS

FAISCEAU COMBINÉ

18,90€
RÉF. 16035



+
→ Angle d'éclairage : 120°
→ Faisceau combiné

PHARE DE TRAVAIL CARRÉ 16 LED 48W 2800 LUMENS



Multivoltage 9 à 32V DC. Précâblé : câble longueur 40cm. Corps robuste en aluminium. Dimensions : 164x72x110mm. IP68. Support en acier inoxydable. Fixation taille M10x25.

GARANTIE 2 ANS

FAISCEAU LARGE

22,90€
RÉF. 79697



PHARE DE TRAVAIL RECTANGLE 8 LED 40W 2800LM

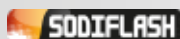

Multivoltage 12 à 24V. Câble VDE 2x0,75mm². Longueur câble 30cm. Dimensions : 150x95mm. IP68.

GARANTIE 2 ANS

FAISCEAU LARGE

39,90€
RÉF. 17096



PHARE DE TRAVAIL OVALE LED

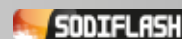

Multivoltage 10 à 24V. Faisceau large et longue portée. 6000k. Corps en aluminium. Optique en polycarbonate. Fixation en inox. Précâblé. Dimensions : 148,9x116,6x47,8mm. IP67. Homologué R10.

GARANTIE 2 ANS

Réf.	16053	16054
Puissance	30W	40W
Led	15 LED CREE	15 LED + 1 LED

2800 LUMENS
30W
34,90€
RÉF. 16053



3800 LUMENS
40W
54,90€
RÉF. 16054

+
→ Homologué sur route
→ Faisceau combiné

HOMOLOGUÉS ROUTE

LOT DE 2 BARRES D'ÉCLAIRAGE LED HOMOLOGUÉES ROUTE 40W 2800 LUMENS

Multivoltage : 10 à 32V DC. Précâblée (câble 0,4m). 6000-6500K. Éclairage puissant. IP68.

Réf.	17113.02
Led	8 LED 5W (les 2 barres)
Dimensions	151x60x45mm
Poids	1,77kg

85,00€
RÉF. 17113.02



PHARE ROND LED 70W HOMOLOGUÉ ROUTE 4500 LUMENS

Multivoltage 10 à 32V DC. Faisceau large et longue portée. Précâblé : câble lg 0,4m. 6000-6500K. Corps robuste en aluminium. Dimensions : Ø 228,6mm prof. 93,8mm. IP68. En boîte.

FAISCEAU COMBINÉ

159,00€
RÉF. 17116



GARANTIE 2 ANS

FAISCEAU UNIVERSEL MULTIPLEXE

Compatible avec systèmes multiplexés, systèmes CANBUS, check control.
Simplicité de montage. **Compatible avec 100% du parc auto.**
Ne nécessite pas de passage de la valise.
Compatible avec les feux équipés de feux LED.
Remplace le faisceau classique pour les véhicules non multiplexés.
Longueur du câble : 5m.

GARANTIE
2
ANS

NEW



→ Compatible avec 100% du parc auto



7 PLOTS

62,90€

RÉF. 77907

13 PLOTS

98,90€

RÉF. 77913

KIT DE SIGNALISATION ARRIÈRE 12V MAGNÉTIQUE

SODELEC

4 fonctions.
Câble 5x0,5mm².
Longueur du câble : 7,5m.
Longueur entre feux : 2,5m.

GARANTIE
2
ANS



7 PLOTS

29,90€

RÉF. 16138

13 PLOTS

29,90€

RÉF. 16163

KIT DE SIGNALISATION ARRIÈRE LED 12V MAGNÉTIQUE

SODIFLASH

4 fonctions : stop, clignotant, position, éclairer de plaque.
Longueur du câble : 7,5m.
Longueur entre feux : 2,5m.

GARANTIE
2
ANS



7 PLOTS

37,90€

RÉF. 17237

13 PLOTS

37,90€

RÉF. 17240

KIT DE SIGNALISATION ARRIÈRE LED 12V MAGNÉTIQUE

SODIFLASH

Câble 7,5m - 5x0,5mm².
Fonctions stop, clignotant
et éclairer de plaque, position.
Longueur entre feux 2,5m.

GARANTIE
2
ANS



7 PLOTS

37,90€

RÉF. 17239

13 PLOTS

37,90€

RÉF. 17246

KIT DE SIGNALISATION MAGNÉTIQUE AVEC TRIANGLE

SODIFLASH

Feu 4 fonctions.
Prise 7 plots.
Câble 5x0,5mm², longueur 7,5m.
Longueur entre feux : 2,5m.
Feu seul : réf.16166.

GARANTIE
2
ANS



29,90€

RÉF. 16723

RAMPE D'ÉCLAIRAGE COMPACTE

AJ-BA

Prise 7 plots.
Longueur 750mm.
Câble Lg 7,50m.
PVC.

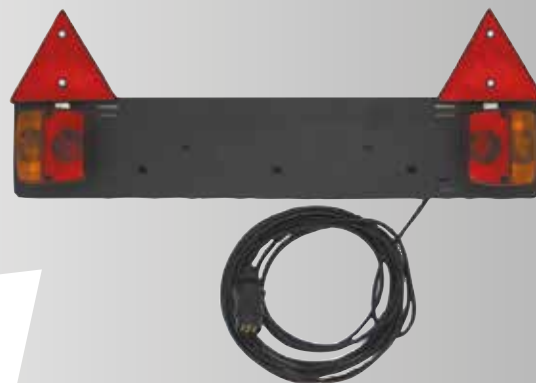

31,90€

RÉF. 16656

RAMPE D'ÉCLAIRAGE ARRIÈRE 12V 1M POUR REMORQUE BAGAGÈRE

SODIFLASH

4 fonctions : stop, clignotant, position, éclairer de plaque.
Câble 5x0,4mm² - 4m

GARANTIE
2
ANS



7 PLOTS

25,90€

RÉF. 16135

13 PLOTS

25,90€

RÉF. 16144

RAMPE D'ÉCLAIRAGE ARRIÈRE LED 12V 1M POUR REMORQUE BAGAGÈRE

SODIFLASH

4 fonctions : stop, clignotant, position, éclairer de plaque.
Câble 5x0,4mm² - 4m

GARANTIE
2
ANS



7 PLOTS

33,90€

RÉF. 17127

13 PLOTS

33,90€

RÉF. 17247

KIT DE SIGNALISATION ARRIÈRE MAGNÉTIQUE LED WIFI 5 FONCTIONS

Prise 7 plots. Feux magnétiques 5 fonctions : stop / position / éclairage de plaque / clignotants / réflecteur. Avec témoin de charge sur chaque feu. Portée de communication : 50m. Autonomie : 8h. IP66.

SODIFLASH

GARANTIE 2 ANS

NEW



49,90€
RÉF. 16146

KIT DE SIGNALISATION ARRIÈRE MAGNÉTIQUE LED WIFI 4 FONCTIONS

Prise 7 plots. Feux magnétiques 4 fonctions : stop, position, éclairage de plaque, clignotants. Avec témoin de charge sur chaque feu. Portée de communication 50m. Autonomie : 8h. IP65.

SODIFLASH

GARANTIE 2 ANS



SANS CANBUS*

79,00€
RÉF. 16142



AVEC CANBUS*

89,00€
RÉF. 16145

* ÉVITE LE CODE ERREUR SUR LES VÉHICULES RÉCENTS

FEU ARRIÈRE RECTANGLE LED 12V 7 FONCTIONS

12V Précâblé : câble longueur 35cm. Entraxe: 180mm +/- 10mm. IP66. Dimensions : 245x150x41mm

SODIFLASH

GARANTIE 2 ANS



GAUCHE

34,90€
RÉF. 79580

+
→ Clignotant dynamique

DROIT

34,90€
RÉF. 79581

FEU ARRIÈRE LED 7 FONCTIONS 12/24V

Entraxe : 152mm. Dimensions : 240x140mm.

SODIFLASH

GARANTIE 2 ANS



GAUCHE

58,90€
RÉF. 16052

+
→ Feu stop anti éblouissement

DROIT

58,90€
RÉF. 16051

FEU ARRIÈRE LED 7 FONCTIONS 12/24V

Précâblé : câble longueur 30cm. 2 points de fixation M6x35mm. Entraxe : 150mm. IP67. Dimensions : 235x110mm.

SODIFLASH

GARANTIE 2 ANS



GAUCHE

54,90€
RÉF. 16095

+
→ Clignotant dynamique
→ Feu stop anti éblouissement

DROIT

54,90€
RÉF. 16096

FEU ARRIÈRE RECTANGLE 5 FONCTIONS 12V

Modèle Multipoint V. Connecteur 5 plots baïonnettes. Ampoules incluses (poirette 21W - poirette 21/5W). Entraxe de fixation vis : 152mm. Dimensions : 238x140x41mm.

ASPOCK

GARANTIE 2 ANS



GAUCHE

24,90€
RÉF. 79534

DROIT

24,90€
RÉF. 79535

FEU ARRIÈRE EARPOINT III 5 FONCTIONS 12V

Connecteur 5 plots baïonnettes. Entraxe fixations vis : 150mm. Dimensions : 219x146x53mm. Ampoules incluses (poirette 12V-21W - poirette 12V-21/5W).

ASPOCK

GARANTIE 2 ANS



GAUCHE

17,90€
RÉF. 79563

+
→ Avec connecteur

DROIT

17,90€
RÉF. 79564

FEU ARRIÈRE VERTICAL 5 FONCTIONS 12V

Entraxe : 110mm. Dimensions : 160x55x220mm. Avec ampoules (poirette 21W - poirette ambrée 21W - poirette 21/5W).

AJ.BA

GARANTIE 2 ANS



GAUCHE

16,90€
RÉF. 16037

+
→ Avec connecteur

DROIT

16,90€
RÉF. 16038

ROUE JOCKEY JANTE ACIER + BRIDE

Composition :
- roue jockey jante PVC 35mm course de 230mm 80kg
réf.17548
- bride 35mm réf.17547



80KG
Ø35MM

26,90€
RÉF. 16531

Composition :
- roue jockey jante PVC 48mm course de 170mm
réf.17549
- bride 48mm réf.17529



150KG
Ø48MM

27,90€
RÉF. 16532

Composition :
- roue jockey jante acier 48mm course de 170mm 150kg
réf.16549
- bride 48mm réf.17529



150KG
Ø48MM

28,90€
RÉF. 16530

GARANTIE
2 ANS

ROUE JOCKEY JANTE ACIER AVEC ROUE GONFLABLE

Roulement à billes.

Réf.	17530
Ø du tube	48mm
Hauteur mini	510mm
Hauteur maxi	760mm
Ø du galet	260x85mm

100KG
Ø48MM

36,90€
RÉF. 17530

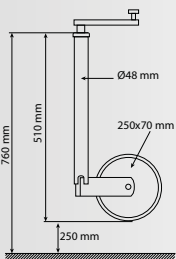

GARANTIE
2 ANS

ROUE JOCKEY JANTE ACIER

Diamètre du tube : 60mm

Réf.	17532
Ø du tube	60mm
Hauteur mini	580mm
Hauteur maxi	830mm
Ø du galet	255x80mm
Bandage	caoutchouc

400KG
Ø60MM

109,00€
RÉF. 17532

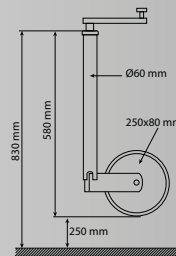

GARANTIE
2 ANS

ROUE JOCKEY JANTE ACIER

La solution idéale pour les grosses remorques. Roulements à billes.

Réf.	18029
Ø du tube	60mm
Hauteur mini	530mm
Hauteur maxi	795mm
Ø du galet	200x50mm
Bandage	caoutchouc

500KG
Ø60MM

92,90€
RÉF. 18029

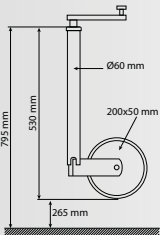

AL-KO

GARANTIE
2 ANS

ROUE JOCKEY AUTOMATIQUE JANTE ACIER

La solution idéale pour les grosses remorques. Roulements à billes.

Réf.	18031
Ø du tube	60mm
Hauteur mini	730mm
Hauteur maxi	970mm
Ø du galet	200x50mm
Bandage	caoutchouc

500KG
Ø60MM

115,00€
RÉF. 18031

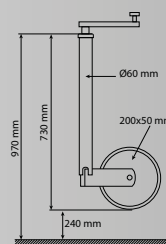

AL-KO

GARANTIE
2 ANS

ROUE JOCKEY SEMI AUTOMATIQUE JANTE ACIER

Construction robuste avec corps en acier, butée à billes.
Pour camions et remorques agricoles.
Relevage semi-automatique.
Avec manivelle escamotable.

Réf.	18032
Ø du tube	73mm
Hauteur mini	900mm
Hauteur maxi	1100mm
Ø du galet	260x65mm
Bandage	caoutchouc

800KG
Ø73MM

249,00€
RÉF. 18032



AL-KO

GARANTIE
2 ANS

BRIDE POUR ROUES JOCKEY

Réf.	17547	17529
Diamètre	35mm	48mm
Entraxe	105mm (fixation)	105mm (fixation)

Ø35MM

6,90€
RÉF. 17547

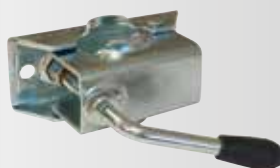

Ø48MM

6,90€
RÉF. 17529

BRIDE POUR ROUE JOCKEY

Avec poignée escamotable.

Réf.	18035
Diamètre	60mm
Entraxe	105mm (fixation)

Ø60MM

18,90€
RÉF. 18035



AL-KO

GARANTIE
2 ANS

TÊTE D'ATTELAGE

Pour boule Ø 50mm.
PTAC 750kg.

AL-KO

GARANTIE
2
ANS

CARRÉ 50MM

19,90€
RÉF. 16550



CARRÉ 60MM

19,90€
RÉF. 16920

TÊTE D'ATTELAGE 800KG POUR TIMON EN V DE 50MM

Pour boule Ø 50mm.
Charge appui statique : 75kg.
PTAC 750kg.

AL-KO

NEW
GARANTIE
2
ANS

26,90€
RÉF. 16948



TÊTE D'ATTELAGE POUR REMORQUE FREINÉE

Pour boule Ø 50mm.
PTAC 1500kg.

AL-KO

GARANTIE
2
ANS

Réf.	Dimensions timon
17691	rond Ø 45mm

42,90€
RÉF. 17691



TÊTE D'ATTELAGE POUR REMORQUE FREINÉE

Pour boule Ø 50mm. PTAC 3000kg.

AL-KO

GARANTIE
2
ANS

Réf.	17692
Dimensions timon	rond Ø 45 et 50mm
Poids	2,7kg

99,00€
RÉF. 17692



ANTIVOL DE REMORQUE UNIVERSEL

En fonte d'aluminium. Pour boule d'attelage Ø 50mm.
11 positions de verrouillage. Livré avec 3 clés. En blister.

GARANTIE
2
ANS

Réf.	Poids
18009	0,90kg

15,90€
RÉF. 18009



ANTIVOL DE REMORQUE 2 EN 1

Pour les remorques stationnées
et pour les remorques attelées.
Livré avec la patte de verrouillage
qui peut être introduite
des 2 côtés.

37,90€
RÉF. 17525



ANTIVOL DE REMORQUE 2 EN 1

Pour les remorques stationnées
et aussi pour les remorques attelées.

AL-KO

GARANTIE
2
ANS

55,90€
RÉF. 17696



CÂBLE DE SÉCURITÉ AVEC CROCHET

Réf.	18114
Utilisation	pour commande de freinage tous timons V et carrés
Longueur	950mm

8,90€
RÉF. 18114



AL-KO

GARANTIE
2
ANS

CÂBLE DE SÉCURITÉ AVEC ANNEAU

Réf.	18115
Utilisation	pour commande de freinage FA0,9, FA1,4, FA1,5, FA2,5, FA3,5
Longueur	1900mm

35,90€
RÉF. 18115



AL-KO

GARANTIE
2
ANS

CROCHET MIXTE D'ATTELAGE 3,5T

Charge de traction maxi : 3500kg. Pour anneaux 42x68/42x76.
A : 122mm. B/B' : 210/245mm C : 160mm

Réf.	16908	16910	18014	18015
Nombre de trous	2 trous	4 trous	4 trous	4 trous
Ø de perçage	17mm	17mm	11mm	17mm
Entraxe	90mm	90x50mm	83x56mm	90x40mm
Poids	5,6kg	5,6kg	5,6kg	5,6kg

169,00€
TOUTES RÉFS.

2 TROUS



4 TROUS



AL-KO

GARANTIE
2
ANS

CHAPE MIXTE D'ATTELAGE 3,5T AVEC AXE À BOULE

Axe Ø 25mm. Charge de traction à la rotule : 1,5 Tonnes.
Charge de traction à l'anneau : 3,5 Tonnes. Boule Ø 50mm.

Réf.	17576	17577	17578	17579	17580
Nombre de trous	2 trous	4 trous	4 trous	4 trous	4 trous
Ø de perçage	17mm	10,5mm	13mm	17mm	17mm
Entraxe	90mm	83x56mm	85,7x44,5mm	90x40mm	90x50mm
Poids	2,7kg	2,7kg	2,7kg	2,7kg	2,7kg

149,00€
TOUTES RÉFS.

2 TROUS



4 TROUS



POMMIER
Manufacture Française des Câbles

GARANTIE
2
ANS

TRESSE DE RÉPARATION POUR PNEUS



Réf.	17195	17194
Lot de	x 60	x 30
Longueur	100mm	200mm
Conditionnement	boîte	boîte

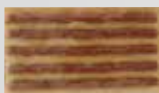

60PCS - 100MM

14,50€
RÉF. 17195

30PCS - 200MM

12,90€
RÉF. 17194

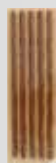

KIT DE RÉPARATION POUR PNEUS TUBELESS - 8 PCS



Composition :

- 1 outil alésoir (pour préparer l'entrée de la tresse dans le pneu)
- 1 porte-tresse (permettant de positionner la tresse correctement dans le pneu)
- 5 tresses de réparation
- 1 tube de colle vulcanisante 12ml En blister.



9,50€
RÉF. 17193

NÉCESSAIRE DE RÉPARATION VÉLO



Kit réparation 2 roues. TT02.

Composition :

- 6 pièces F1 - 1 pièce F2
- 1 valve - 1 tube liquide Vulc. 5g
- 1 papier émeri avec caoutchouc pour application de la solution

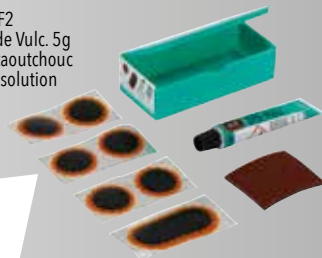

3,50€
RÉF. 16652

KIT DE RÉPARATION POUR CHAMBRE À AIR VL



Nécessaire de réparation auto/moto. TT11. Composé de 7 rustines + colle + râpe.

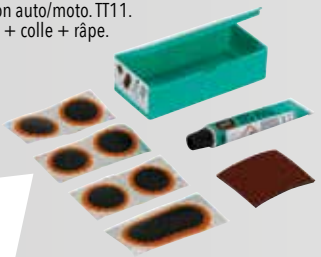

7,50€
RÉF. 16626

NÉCESSAIRE DE RÉPARATION VL/VU/AGRI



Pour camion, camionnettes et engins agricoles. TT 12.

Composition :

- 4 pièces N° 1
- 2 pièces N° 2
- 1 pièce N° 3
- 1 pièce N° 4
- 1 pièce N° 7
- 1 pièce N° F3
- 1 tube liquide Vulc. 10 g
- 1 râpe métal



9,50€
RÉF. 16653

REGONFLE PNEUS



Répare et regonfle immédiatement les pneus crevés ou dégonflés avec ou sans chambre à air, sans démontage de la roue.



500ML

7,90€
RÉF. 10191

PRÉVENTIF GREVAISON SLIME POUR CHAMBRE À AIR



Détecte et colmate instantanément les trous d'un diamètre maximum de 3 mm situés dans la zone de la bande de roulement à l'aide de la technologie Fibro-Seal®. Utilisations : vélos, motocyclettes tout-terrain, brouettes, tondeuses auto-portées...



Pouvoir d'obturation maximum. Lavable à l'eau.



473ML

8,90€
RÉF. 74786

3,8L

42,90€
RÉF. 74787

GEL ANTI-GREVAISON POUR PNEUS TUBELESS



Le gel SLIME, de couleur verte est élaboré à base de glycérine et de fibres végétales, et a un rôle curatif et préventif. Le gel d'étanchéité répare les crevaisons jusqu'à 6mm de diamètre, sur la bande de roulement ou sur le flanc du pneu.

Pouvoir d'obturation maximum. Lavable à l'eau.



946ML

14,90€
RÉF. 10076

3,8L

49,90€
RÉF. 10078

KIT DE RÉPARATION POUR PNEU TUBELESS SMART REPAIR



Le kit SMART REPAIR répare tous types de crevaison en 15min. Le gel SLIME répare les crevaisons jusqu'à 6mm de diamètre, sur la bande de roulement ou sur le flanc du pneu. Livré avec :

- compresseur 12V
- adaptateurs pour le gonflage d'objet de plage, ballon...



34,90€
RÉF. 17297

Compatible avec tous types de pneus. Compatible TPMS.

MINI COMPRESSEUR 12V



Pression 3,5 bar. 3 à 5 minutes par roue. Lampe à LED.

3 adaptateurs pas de vis laiton inclus :

- aiguille de pompe
- buse de gonflage conique (bouées, ballons de baudruche...)
- adaptateur de valve.

Câble électrique 3m avec prise allume cigare.

Dimensions : 220x100x75mm.

Poids : 2kg.



37,50€
RÉF. 11250

Livré avec une sacoche.

CONTRÔLEUR DE PRESSION DIGITAL



Bi-matière. Gradué de 0,4 à 7 bar.



7,90€
RÉF. 06348

+ Éco-contribution : 0,02€



Livré avec :
- 2 piles longue durée LR44 3V Li-ion

CONTRÔLEUR DE PRESSION DIGITAL, MULTI-FONCTIONS



Bi-matière. Poignée ergonomique anti-dérapante. Avec lumière rouge d'urgence. Gradué de 0,3 à 10,3 bar.



17,90€
RÉF. 06349

+ Éco-contribution : 0,04€



Livré avec :
- 2 piles AAA

- + Lampe de poche
- Coupe ceinture
- Brise vitre

ROUE COMPLÈTE AVEC JANTE 4 TROUS

Déport 0. Entraxe : 115mm. Moyeu : 85mm.

Réf.	16952	16962	16960	16954
Roue	tubeless 4 plys	tubeless 4 plys	tubeless 6 plys	tubeless 4 plys
Charge maxi	46N (170kg à 140km/h)	62N (265kg à 140km/h)	76N (400kg à 140km/h)	72N (355kg à 140km/h)
Dimensions	3,50 x 8"	4.80 x 8"	4.5 x 10"	5,00 x 10"
Prix unitaire	39,90€	42,90€	71,90€	74,90€



ROUE COMPLÈTE AVEC JANTE 4 TROUS

Déport positif de 20mm. Entraxe : 130mm. Moyeu : 85mm.

Réf.	16967	16970
Roue	tubeless 71T	tubeless 75N
Charge maxi	74N (375kg à 140km/h)	75T (387kg à 190km/h)
Dimensions	145/70R13	155/70R13



145/70R13

85,00€

RÉF. 16967

155/70R13

89,00€

RÉF. 16970

ATTACHE CAPOT

Longueur 120mm.



6,90€

RÉF. 17210

CROCHET DE FERMETURE

Crochet réglable, en acier bruni.
Dimensions : 255x40x40mm.

GARANTIE
2
ANS



15,90€

RÉF. 26785

FILET DE REMORQUE

Câble élastique sur le pourtour du filet.
Permet d'empêcher les chargements de s'échapper de votre remorque.
Idéal pour les branchages et autres feuillages.

Réf.	18378	18379
Longueur	de 150 à 160cm	de 191 à 230cm
Largeur	de 105 à 120cm	de 124 à 135cm



13,90€

RÉF. 18378

17,90€

RÉF. 18379

COFFRE DE RANGEMENT EN PLASTIQUE NOIR

Un rangement efficace et sûr. Fermeture à clé. Étanche. Jusqu'à 20Kg de charge.
Plusieurs possibilités de montage : sur le côté, devant ou dedans la remorque.

Réf.	18076	18077
Caractéristiques	ouverture latérale	ouverture sur toute la largeur
Dimensions	515x225x272mm	515x225x272mm
Poids	3,5kg	3,2kg



Réf. 18077

Réf. 18076

159,00€

TOUTES RÉFS.

AL-KO

GARANTIE
2
ANS

TREUIL DE TRACTION MANUEL AVEC CÂBLE ET CROCHET

Horizontal. Avec câble de 10m et crochet.

STILKER

GARANTIE
2
ANS

Réf.	15412	15413
Nombre de vitesse	1	2
Démultiplication	4:1	4:1 - 8:1
Ø du câble	4,5mm	5,6mm

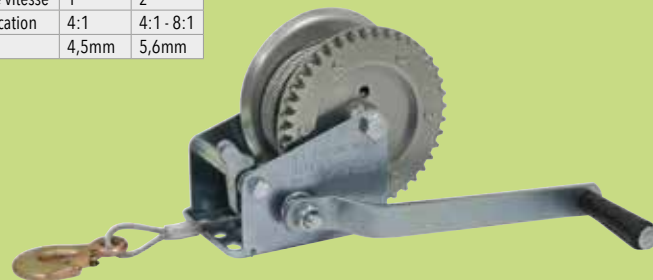

450KG

34,90€

RÉF. 15412

1100KG

49,90€

RÉF. 15413

TIRE CÂBLE MANUEL DE TRACTION

Crochet avec linguet de sécurité.
Treuil à câble passant.
Livré complet avec câble longueur 20m.

DRAKKAR
EQUIPEMENT

GARANTIE
3
ANS

Réf.	15258	15261
Ø du câble	11mm	16mm
Poids	24kg	48kg



1600KG

299,00€

RÉF. 15258

3200KG

449,00€

RÉF. 15261

TIRE CÂBLE MANUEL HORIZONTAL

Crochets pivotants 360° équipé d'un linguet de sécurité.
Câble acier multibrins.
Rapport de levage : 15:1.

DRAKKAR
EQUIPEMENT

GARANTIE
3
ANS

Réf.	15321	15322	15259
Capacité	1000kg	1300kg	1500kg
Ø du câble	5mm	5mm	6mm
Longueur mini	0,47m	0,50m	0,50m
Longueur maxi	1,66m	1,70m	1,75m
Poids	2,5kg	3,9kg	7,2kg
Prix unitaire	39,90€	64,90€	109,00€



1000KG

COMMENT CHOISIR SON TREUIL

La capacité du treuil donnée par les fabricants est toujours pour la première rangée de câble enroulée autour de l'axe du tambour, pour un treuilage avec le câble en position parfaitement horizontale et pour une charge roulante (voiture...)

Cette capacité peut être doublée en utilisant un moufle (poulie)

Mais l'utilisation d'un treuil implique d'autres critères importants :

- le treuilage se fait généralement sur une pente : la position du câble n'est donc jamais à l'horizontale.
- l'engin ne roule pas (roues bloquées, embourbé, obstacle...) : demande une force de déplacement nettement supérieure.

La charge maximale que le treuil peut tirer est directement proportionnelle à 2 facteurs :

- l'angle d'inclinaison du câble par rapport à l'horizontale
- les forces de frottements

BON À SAVOIR !

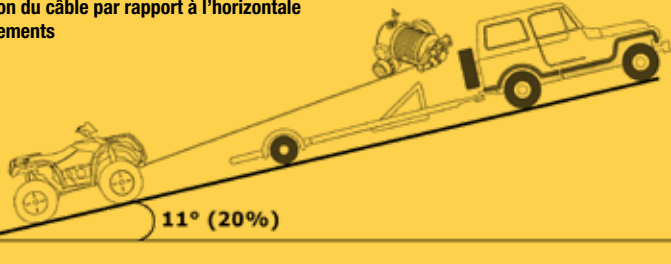

$$\text{CHARGE MAXIMALE QUE PEUT TIRER UN TREUIL} = \frac{\text{Résistance du treuil (charge roulante horizontale)} \times 0,1}{(\text{Coefficient d'inclinaison du câble} + \text{coefficient de frottement})}$$

Angle d'inclinaison du câble par rapport à l'horizontale

Une pente de 10% correspond à une inclinaison de 1m sur une longueur de 10m. Chaque angle d'inclinaison correspond à un coefficient d'inclinaison différent.

Pente	0%	10%	20%	30%	50%	70%	100%
Angle d'inclinaison	0°	6°	11°	17°	26°	35°	45°
Coefficient d'inclinaison	0	0,20	0,36	0,54	0,80	1,04	1,28

Force de frottement :

Chaque surface correspond à un coefficient de frottement différent :

Surface	Coefficient de frottement	Surface	Coefficient de frottement
Métal	0,15	Sable humide	0,22
Sable sec	0,18	Boue	0,32
Gravier	0,20	Marécage	0,52

Résistance du treuil : Charge roulante horizontale

Pour calculer la charge maximale que peut tirer un treuil prendre la charge roulante horizontale du premier enroulement du câble

TREUIL DE TRACTION ÉLECTRIQUE 12V 500KG

Pour charge roulante. Moteur 12V - 300W. Treuil portable câble Ø 4,8mm x 9,2m. Câble d'alimentation 5m. Blocage et débrayage par molette. Charge minimale de rupture : 22,4 KN. Dim. 245x256x196mm. Poids : 9kg.

500KG
CÂBLE 9M
AVEC TÉLÉCOMMANDE
SANS FIL

129,00€

RÉF. 15254



DRAKKAR
EQUIPEMENT

GARANTIE
3 ANS

TREUIL DE TRACTION ÉLECTRIQUE 12V 900KG

Pour charge roulante. Moteur 12V - 700W. Câble Ø 4mm x 15m. Commande à distance 3m. Câble d'alimentation 1,80m. Débrayage manuel. Inversion de sens par commande électrique. Dim. 278x103,5x106mm. Poids : 6kg.

900KG
CÂBLE 15M

149,00€

RÉF. 15250



DRAKKAR
EQUIPEMENT

GARANTIE
3 ANS

TREUIL DE TRACTION ÉLECTRIQUE 12V 1300KG

Pour charge roulante. Moteur 12V - 1100W. Câble Ø 5,4mm x 15m. Commande à distance 3,70m. Câble d'alimentation 1,80m. Débrayage manuel. Inversion de sens par commande électrique. Livré avec boîte à rouleaux et platine de fixation. Dim. 330x123x128mm. Poids : 10kg.

1300KG
CÂBLE 15M

219,00€

RÉF. 15243



DRAKKAR
EQUIPEMENT

GARANTIE
3 ANS

TREUIL DE TRACTION ÉLECTRIQUE 12V 1800KG

Pour charge roulante. Moteur 12V - 900W. Câble Ø 6mm x 13,5m. Commande à distance 3m. Câble d'alimentation 1,80m. Débrayage manuel. Inversion de sens par commande électrique. Livré avec boîte à rouleaux et platine de fixation. Dim. 354x117x123mm. Poids : 13kg.

1800KG
CÂBLE 13,5M

345,00€

RÉF. 15244



DRAKKAR
EQUIPEMENT

GARANTIE
3 ANS

TREUIL DE TRACTION ÉLECTRIQUE 4X4 12V 4300KG

Pour charge roulante. Moteur 12V - 4kW - 5,5CV. IP54. Câble Ø 8,3mm x 28m. Commande à distance 3,70m. Télécommande sans fil. Câble d'alimentation 1,80m. Débrayage manuel. Inversion de sens par commande électrique. Livré avec boîte à rouleaux. Batterie recommandée : minimum 12V 75Ah 650A. Dim. : 537x160x183mm. Poids : 36kg.

4300KG
CÂBLE 28M

699,00€

RÉF. 15245

→ Avec
télécommande sans fil



DRAKKAR
EQUIPEMENT

GARANTIE
3 ANS

TREUIL DE TRACTION ÉLECTRIQUE 4X4 12V 5450KG

Moteur 12V - 4,8kW - 6,6CV. IP54. Câble Ø 10mm x 28m. Commande à distance 3,70m. Télécommande sans fil. Câble d'alimentation 1,80m. Débrayage manuel. Inversion de sens par commande électrique. Livré avec boîte à rouleaux. Batterie recommandée : minimum 12V 75Ah 650A. Dim. 537x160x218mm. Poids : 37kg.

5450KG
CÂBLE 28M

745,00€

RÉF. 15246



DRAKKAR
EQUIPEMENT

GARANTIE
3 ANS

POULIE DE MOUFLAGE 8T

Permet de multiplier la force du treuil par 2. Ø câble max : 14mm.

39,90€

RÉF. 15197



DRAKKAR
EQUIPEMENT

GARANTIE
3 ANS

BOÎTE À ROULEAUX

Longueur rouleaux 100mm et 200mm. Rouleau Ø 39mm. Entraxe 255mm. Trou Ø 13mm. Poids : 4,2kg.

64,90€

RÉF. 15234

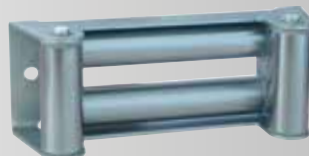

DRAKKAR
EQUIPEMENT

GARANTIE
3 ANS

Permet de guider le câble.

JEU DE 2 RAMPES ACIER

Réf.	15200
Lot de	2 rampes
Charge supportée par paire	450kg
Poids par paire	16,4kg
Dimensions	1920x220x50mm



JEU DE 2 RAMPES ALUMINIUM

Dropes. Profilé rainuré anti-dérapant.

Réf.	15195	15194
Lot de	2 rampes	2 rampes
Charge supportée par paire	400kg	1000kg
Poids par paire	6,6kg	15,2kg
Dimensions	1500x215x36mm	2000x260x70mm



450KG

79,00€
RÉF. 15200



400KG

109,00€
RÉF. 15195

1000KG

239,00€
RÉF. 15194



JEU DE 2 RAMPES ACIER PLIABLES

Pliables en 2 parties.
Livrées avec 2 sangles de serrage.

Réf.	15202
Poids par paire	15,2kg
Dimensions	1900x220mm



NEW

440KG

79,00€
RÉF. 15202



JEU DE 2 RAMPES ALUMINIUM PLIABLES

Pliables en 2 parties.
Support caoutchouc.

Réf.	15196
Poids par paire	13,2kg
Dimensions	2000x280x50mm



680KG

229,00€
RÉF. 15196

+
→ Légère
→ Pliable



JEU DE 2 RAMPES ACIER PLIABLES

Pliables en 3 parties.
Dimensions d'une rampe pliée : 580x255x155mm.

Réf.	15185
Lot de	2 rampes
Charge supportée par paire	500kg rampes dépliées / 1600kg rampes pliées
Poids par paire	28kg
Dimensions	2000x250x50mm



+
→ Double fonction : rampe de chargement ou rampe de levage

169,00€
RÉF. 15185



LOT DE 2 CALES POUR VÉHICULES

Permet de bloquer votre remorque ou véhicule.
Sécurité supplémentaire.

Réf.	16943
Type de cale	cales pour VL et VU
Matière	caoutchouc noir
Dimensions	130x78x60mm (Lxlxh)

5,00€
RÉF. 16943

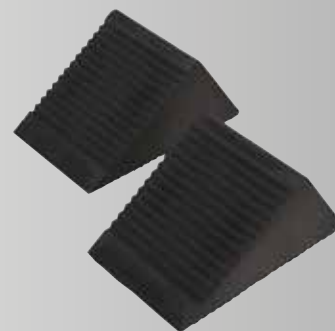

CALE POUR VÉHICULES

Cale en caoutchouc.
Permet de bloquer votre remorque ou véhicule.
Sécurité supplémentaire.

Réf.	16944
Dimensions	210x150x115mm (Lxlxh)

19,90€
RÉF. 16944

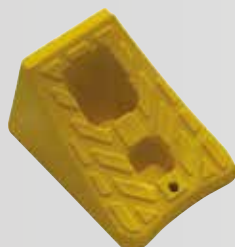

CALE POUR POIDS LOURDS

Permet de bloquer votre remorque, caravane ou véhicule. Sécurité supplémentaire.

Réf.	18038
Charge maxi	800kg par cale
Rayon maxi zone statique	jusqu'à 310mm
Matière	plastique noir
Poids	0,2kg
Dimensions	224x90x98mm



4,50€
RÉF. 18038



CALE DE ROUES POUR POIDS LOURDS

Certifiée conformément à la législation DIN 76051-E53, avec poignée intégrée. Broche métallique de sécurité.

Réf.	16946
Charge maxi	6500kg par cale
Dimensions	200x237x470mm (avec insert métallique)

2 ANS GARANTIE

16,50€
RÉF. 16946

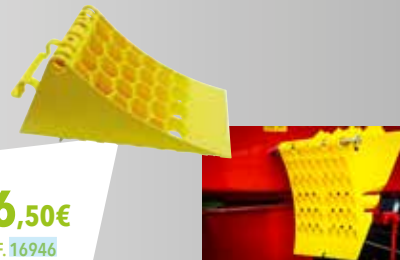

KIT CAMÉRA DE REcul ÉCRAN COULEUR 7"

Composition du kit :
 - 1 écran couleur HD 7"
 - 1 caméra 120°
 - 1 câble de connexion rapide 15m
 - 4 broches
 - 1 faisceau d'alimentation
 - 1 télécommande

Ecran :
 - 7" HD couleur (17,8cm)
 - Résolution 800*RGB*480
 - Support orientable
 - Alimentation 12/24V
 - 3 entrées vidéo (caméra)
 - Contrôle OSD à l'écran
 - Dimensions :
 176x123x27mm



3 ENTRÉES VIDÉO

169,00€

RÉF. 16465

SODIFLASH

GARANTIE
2 ANS

+
 → Ecran 7"
 → 12 et 24V
 → Avec télécommande

KIT CAMÉRA DE REcul ÉCRAN COULEUR 10"

Composition du kit :
 - 1 écran couleur HD 10" fractionné 12/24V 4 entrées vidéos
 + sortie audio. Résolution 1024*R.G.B*600, support orientable
 - 1 caméra 120°, vision nocturne, pare-soleil avec câble
 de connexion de 15m

!
 Spécial pour bus
 et camions.



STOCK
LIMITÉ

209,00€

RÉF. 74511

SODIFLASH

GARANTIE
2 ANS

+
 → Ecran 10"
 → 12 et 24V
 → Avec télécommande

KIT CAMÉRA DE REcul ÉCRAN COULEUR 7" MULTIVISION

Ecran couleur 7" multivision.

AVEC 2 CAMÉRAS
+ 2 CÂBLES DE 15M

239,00€

RÉF. 28686

AVEC 3 CAMÉRAS
+ 2 CÂBLES DE 15M
+ 1 CÂBLE DE 10M

299,00€

RÉF. 28687



SODIFLASH

NEW

GARANTIE
2 ANS

KIT CAMÉRA 120° HD WIFI

Ecran LCD 7".
 Haut parleur intégré.
 12/24V - 6W.
 Livré avec 1 écran et 1 caméra.

499,00€

RÉF. 74507



VIGNAL
LIGHTING GROUP

NEW

GARANTIE
2 ANS

EXTINCTEUR À PRESSION PERMANENTE À POUVRE

Avec manomètre. Tous types de feu sauf métaux. Gaz propulsé : azote.

Réf.	16454	16457	20204	16458	16459
Capacité	1kg	2kg	3kg	6kg	9kg
Classe de feux	5A 34BC	13A 89 BC	13A 89 BC	34A 233 BC	43A 233BC
Ø extérieur	82mm	108mm	130mm	160mm	190mm
Hauteur totale	295mm	378mm	385mm	525mm	545mm
Livré(e) avec	support en polyéthylène et polypropylène homologué transport		support métallique homologué transport	crochet mural et lance	crochet mural et lance
Prix unitaire	22,90€	39,90€	65,90€	72,90€	109,00€
+ Eco-contribution	0,80€	0,88€			



Réf. 16454



Réf. 16458

ANAF Fire Protection

GARANTIE
2 ANS

TAPIS CAOUTCHOUC

Avec liseré rouge.
 4 pièces.
 Tapis avant 60x40cm.
 Tapis arrière 30x40cm.



18,90€

RÉF. 09700

TAPIS MOQUETTE

Avec talonnette sur tapis conducteur.
 4 pièces.
 Tapis avant 63x41cm.
 Tapis arrière 37x28cm.



18,90€

RÉF. 09740

TAPIS CAOUTCHOUC

4 pièces.
 Prédécoupé.
 Tapis avant : 70x45cm.
 Tapis arrière : 45x35cm.



26,90€

RÉF. 09720

CARTON DE 500 COUVRE LEVIERS DE VITESSE 14X14,5M - 20



16,90€

RÉF. 19191

ROULEAU DE 250 HOUSSES DE SIÈGE

Dimensions : 80 x 130cm.
 Épaisseur : 13µ.
 Boîte distributrice.



38,90€

RÉF. 19187

100 KITS DE PROTECTION INTÉRIEURE AUTO JETABLE

Composition d'un kit :
 - 1 housse de siège
 - 1 tapis de sol
 - 1 couvre volant
 - 1 couvre levier
 - 1 couvre frein.



49,00€

RÉF. 19186

LOT DE 2 SANGLES BAGAGÈRES 300KG* 2,5M

Arrim'Up

Sangle avec boucle.
Longueur : 2m50.
Largeur : 25mm.
LC : 200daN.

5,00€

RÉF. 18380



SANGLE BAGAGÈRE 400KG* 5M

Arrim'Up

Sangle avec cliquet de tension.
Longueur : 5m.
Largeur : 25mm.
LC : 270daN.

4,00€

RÉF. 18382



SANGLE BAGAGÈRE 400KG* 5M

Arrim'Up

Sangle en 2 parties (cliquet séparé), avec 2 crochets « S ».
Avec cliquet de tension.
Longueur : 5m.
Largeur : 25mm.
LC : 135daN.

5,00€

RÉF. 18383



SANGLE D'ARRIMAGE 1T* 5M

Arrim'Up

Sangle avec cliquet 2 crochets doigts soudés.
2 parties.
Longueur : 5m.
Largeur : 35mm.
LC : 10kN.
*Rupture sangle seule.

12,50€

RÉF. 18376



SANGLE D'ARRIMAGE 1T* 5M

Arrim'Up

Sangle avec cliquet.
Longueur : 5m.
Largeur : 35mm.
LC : 10kN.
*Rupture sangle seule.

11,90€

RÉF. 18369



SANGLE D'ARRIMAGE 3T* 7M

Arrim'Up

Sangle en 2 parties (cliquet séparé).
Boucle tendeur cliquet.
2 crochets doigts soudés.
Longueur : 7m.
Largeur : 35mm.
LC : 10kN.

12,90€

RÉF. 18384



CORNIÈRE DE PROTECTION POUR SANGLE

Arrim'Up

Pour sangle jusqu'à 67mm de largeur.

+

- Prolonge la durée de vie des sangles d'arrimage
- Protège les marchandises transportées

3,50€

RÉF. 18336

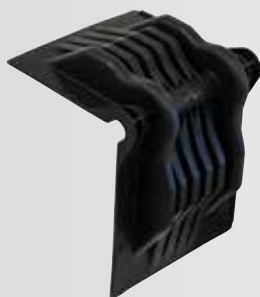

SANGLE D'ARRIMAGE 3,5T*

Arrim'Up

TMU : 2T - Largeur : 50mm.

4,5M

9,90€

RÉF. 19464

5,5M

10,90€

RÉF. 18348



Spécial camion : fixation sur rails.

SANGLE D'ARRIMAGE 6T*

Arrim'Up

Réf.	Longueur	Crochet	Prix unitaire
18386	7m		13,90€
18390	9m	bord de rive	15,50€
18392	12m		16,90€
19465	5m		11,90€
19466	9m	doigts soudés	15,50€
18393	12m		16,90€



*Rupture sangle seule.

SANGLES D'ARRIMAGE 7,5T* AVEC CLIQUET INVERSÉ

Arrim'Up

Le cliquet inversé permet de réduire la force nécessaire à la mise en place de la sangle. TMU : 5T - Largeur : 50mm. Sangles en 2 parties (cliquet séparé).

Réf.	Longueur	Crochet	Prix unitaire
19472	9m		20,90€
19473	12m	doigts soudés	23,90€
19474	9m		20,90€
19475	12m	bord de rive	23,90€

- +
- Facile à utiliser
- Gain de temps

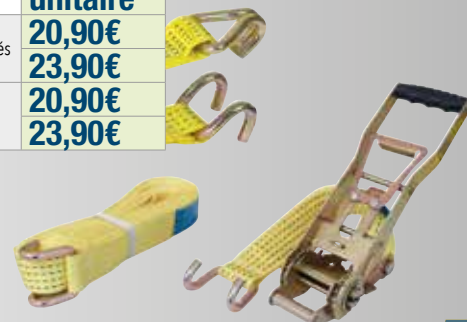

PALAN ÉLECTRIQUE À CÂBLE

Avec boîtier de commande à distance (longueur câble 1m60). Livrés avec poulie de mouflage et 2 brides pour fixation sur potence. Protection IP54. Alimentation : 230V.

Réf.	10801	10802	10803	10804	10807
Puissance	480W	950W	1200W	1300W	1600W
Charge maxi avec poulie	200kg	400kg	600kg	800kg	990kg
Charge maxi sans poulie	100kg	200kg	300kg	400kg	500kg
Hauteur levage avec poulie	6m	6m	6m	9m	9m
Hauteur levage sans poulie	12m	12m	12m	18m	18m
Ø du câble	3mm	3,8mm	4,5mm	5,1mm	5,6mm
Longueur du câble	12m	12m	12m	18m	18m
Prix unitaire	159,00€	229,00€	269,00€	315,00€	459,00€
<small>+ Eco-contribution</small>	<small>0,88€</small>	<small>0,55€</small>	<small>0,88€</small>	<small>4,15€</small>	<small>4,15€</small>



DRAKKAR
ÉQUIPEMENT
GARANTIE
3 ANS

PALAN À CHAÎNE 3M

Crochet avec linguet de sécurité. Fabrication tout acier. Engrenages très résistants aux chocs. Crochet tournant sur 360°. Lg chaîne 3m.

Réf.	15307	15327
Capacité	1T	2T
Nb de chaîne(s)	1	2
Prix unitaire	79,00€	129,00€



Réf. 15307

DRAKKAR
ÉQUIPEMENT
GARANTIE
3 ANS

PALANS À LEVIER

Lg chaîne 1,5m - G80.

Réf.	15334	15348
Capacité	0,75T	1,5T
Ø maillon	6mm	7,1mm
Poids	6,5kg	9,90kg

Réf. 15348

0,75T

129,00€

RÉF. 15334

1,5T

145,00€

RÉF. 15348

DRAKKAR
ÉQUIPEMENT
GARANTIE
3 ANS

CHARIOT MOBILE PORTE PALAN SUR POUTRE IPN

Réf.	15355	15402
Capacité	1T	2T
Largeur	220mm	230mm
Hauteur totale	205,5mm	232mm
Poids	7,80kg	13,30kg

1T

79,00€

RÉF. 15355

2T

115,00€

RÉF. 15402

DRAKKAR
ÉQUIPEMENT
GARANTIE
3 ANS

ÉLINGUE CHAÎNE - GRADE 80 - 2 BRINS

Elingue chaîne avec crochet à linguet et raccourcisseur. Chaîne grade 80 cataphorèse. Ajustable avec un crochet autobloquant. Livrée avec plaque d'identification. 2 BRINS. Coefficient de sécurité : 4. Norme EN 818-4.

Réf.	Diamètre	Longueur	Cmu 0 à 90°	Cmu 90 à 120°	Prix unitaire
18530	6mm	2m	1,6T	1,12T	139,00€
18532	8mm	2m	2,8T	2T	159,00€
18534	10mm	2m	4,25T	3,15T	179,00€
18535	13mm	2m	7,5T	5,3T	345,00€



IDMAT

ÉLINGUE PLATE AVEC BOUCLES

Double bande porteuse. Tissage 100% polyester : résistant à l'abrasion, bonne tenue aux U.V. et aux agents chimiques. Boucles souples à chaque extrémité. Coefficient de sécurité : 7. Normes EN1492-1. Leur faible épaisseur permet de les glisser facilement sous les charges.

Réf.	Cmu 100%	Cmu 200%	Couleur	Longueur utile	Largeur	Prix unitaire
19398	1T	2T	violet	2m	30mm	5,80€
18400	2T	4T	vert		60mm	9,90€
18401				3m	90mm	14,50€
18455	3T	6T	jaune			22,50€
18398				4m		27,50€



Arrim'Up

CROCHET JOKER POUR ÉLINGUE TEXTILE

Bords protégés pour protéger la sangle. Linguet de sécurité en acier forgé. Passage réduit spécifique pour le câble textile. Acier grade 80.

Réf.	Couleur	Usage	Prix unitaire
20723	1T	pour élingue textile 1T	33,90€
20724	2T	pour élingue textile 2T	42,50€
20726	3T	pour élingue textile 3T	64,50€



Réf. 20723



Réf. 20726



Réf. 20724

NEW

ÉLINGUES RONDES SANS FIN

Légères, souples et très résistantes. Multi-filaments 100% polyester enveloppés dans une gaine traitée anti-abrasion. Coefficient de sécurité : 7. Norme EN 1492-2:2000+A1:2008. Idéales pour les charges fragiles.

Réf.	Cmu 100%	Cmu 200%	Couleur	Longueur utile	Prix unitaire
19396	1T	2T	violet	1m	3,60€
18350	2T	4T	vert	2m	8,60€
18351				3m	12,50€
18353				2m	11,50€
18354	3T	6T	jaune	3m	13,60€
18403				4m	20,90€



Arrim'Up

RUBAN ADHÉSIF POUR RÉPARATION FILM ENRUBANNAGE

Épaisseur : 18mm.

Réf.	Dimensions
14657	100mmx10m

6,50€
RÉF. 14657



RUBAN ADHÉSIF POUR RÉPARATION FILM ENRUBANNAGE

Le rouleau. Épaisseur : 0,12mm.
Polyéthylène. Vert.

Réf.	Dimensions
14653	75mmx20m
63800	75mmx33m

16,90€
RÉF. 14653

26,50€
RÉF. 63800



RUBAN ADHÉSIF ÉPAIS - 48MMX100M

Ruban couleur havane.
Base solvant.
Silencieux.
Épaisseur : 32µm.

5,90€
RÉF. 14509



RUBAN ADHÉSIF DOUBLE FACE

Très forte adhérence, également sur des surfaces grossières.
Se déchire à la main. Tenue en température : 60°C
Épaisseur : 0,25mm

+
→ Pour tapis

50MMX5M
4,50€
RÉF. 20460

50MMX25M
9,90€
RÉF. 20458



RUBAN ADHÉSIF DOUBLE FACE

Ruban adhésif transparent double face à forte adhérence.
Convient pour la fixation d'enseignes, de baguettes, etc.
Convient pour ABS, polyester, EPDM.
Excellente résistance à l'humidité, aux UV et aux hautes températures. Tenue en température : 100°C
Épaisseur : 0,20mm

Réf.	Dimensions
20454	19mmx50m

19,90€
RÉF. 20454



RUBAN ADHÉSIF ALUMINIUM

Application, même à basses températures.
Excellente résistance à l'usure.
Support : aluminium
Tenue en température : 120°C
Épaisseur : 0,08mm.

50MMX50M
11,90€
RÉF. 20422



RUBAN ADHÉSIF PVC - PARE VAPEUR

Souple, fort pouvoir adhésif.
Support : PVC
Tenue en température : 60°C
Épaisseur : 0,125mm

50MMX33M
6,90€
RÉF. 20411

75MMX33M
9,90€
RÉF. 20412



TOILE AMÉRICAINE

Inaltérable.
Déchirable à la main.
Adhésif : caoutchouc naturel
Tenue en température : 65°C
Largeur : 48mm
Épaisseur : 0,25mm

25M ARGENT
5,75€
RÉF. 17251

25M NOIR
5,75€
RÉF. 17253



RUBAN ADHÉSIF TOILÉ - GAFFER

Excellente adhérence - Inaltérable.
Sans transfert à l'enlèvement, même après une longue période.
Adhésif : caoutchouc naturel.
Tenue en température : 85°C.
Épaisseur : 0,31mm.

48MMX25M
10,90€
RÉF. 20409

90MMX50M
29,50€
RÉF. 20413



FILM ÉTIRABLE AUTO-ADHÉSIF 450MM 400M

Film étirable de palettisation manuelle. Épaisseur : 11µm.
Utilisation industrielle. Non alimentaire.

Réf.	Couleur
14551	transparent
14550	noir opaque

16,90€
RÉF. 14551

17,90€
RÉF. 14550



FILM ÉTIRABLE AUTO-ADHÉSIF 450MM 270M

Film étirable de palettisation manuelle. Épaisseur : 17µm
Utilisation industrielle. Non alimentaire.

Réf.	Couleur
14515	transparent
14517	noir opaque

19,90€
RÉF. 14515

21,50€
RÉF. 14517



ASSORTIMENT DE 347 VIS POUR MÉTAL ET BOIS, DE RONDELLES ET D'ÉCROUS



Composition :
- 60 écrous
- 78 rondelles
- 209 vis pour métal et bois.

6,50€
RÉF. 14160



ASSORTIMENT DE 240 VIS AUTO-TARAUDEUSES MÉTAL ET BOIS



Composition :
- 120 vis métal,
tête bombée,
- 120 vis bois,
tête fraisée.
Empreinte Phillips®

6,50€
RÉF. 14163



ASSORTIMENT DE 160 VIS SANS TÊTE



7,90€
RÉF. 14164



ASSORTIMENT DE 106 VIS 6 PANS



Composition :
- M4 à M10.

7,90€
RÉF. 14165



ASSORTIMENT DE 550 VIS AUTO-TARAUDEUSES À TÊTE RONDE



Composition :
- 550 vis métal,
tête fraisée.
Empreinte Phillips®

8,90€
RÉF. 14167



ASSORTIMENT DE 170 VIS ET ÉCROUS "CAGE"



Composition :
- 55 écrous "cage"
- 30 écrous à entaille
- 85 vis.

7,90€
RÉF. 14171



ASSORTIMENT DE 330 VIS, RONDELLES, ÉCROUS



Composition :
- 110 vis
- 100 écrous
- 110 rondelles.

6,50€
RÉF. 14179



ASSORTIMENT DE 150 ÉCROUS "PAPILLON"



Composition :
M4 : 40 pcs - M5 : 40 pcs - M6 : 25 pcs
M8 : 25 pcs - M10 : 20 pcs

9,90€
RÉF. 14166



ASSORTIMENT DE 300 ÉCROUS



Composition :
M3 : 80 pcs - M4 : 70 pcs
- M5 : 70 pcs
- M6 : 50 pcs
- M8 : 20 pcs
- M10 : 10 pcs

5,90€
RÉF. 14168



ASSORTIMENT DE 200 RONDELLES "EVENTAIL"



Denture extérieure.

5,90€
RÉF. 14170



ASSORTIMENT DE 100 RONDELLES CUIVRE, ALU



9,90€
RÉF. 14172



ASSORTIMENT DE 110 RONDELLES CUIVRE



9,90€
RÉF. 14173



ASSORTIMENT DE 141 JOINTS CAOUTCHOUC, FIBRE



Composition :
M9 à M25
- 60 joints caoutchouc
- 55 joints fibres
- 26 joints klingérite

9,90€
RÉF. 14174



ASSORTIMENT DE 42 COLLIERES AVEC PROTECTION CAOUTCHOUC



Composition :
1/4" : 20 pcs
5/16" : 8 pcs
3/8" : 6 pcs
1/2" : 4 pcs
5/8" : 4 pcs

Bande de 12mm.

11,90€
RÉF. 14176



W1

ASSORTIMENT DE 56 COLLIERES À DURITE



Bande pleine de 9mm.

13,90€
RÉF. 14177



W1